

2026/27

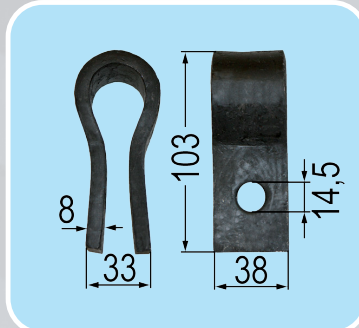

Ersatzteile und Zubehör  
Handels GmbH.

SCHLEGELMESSER

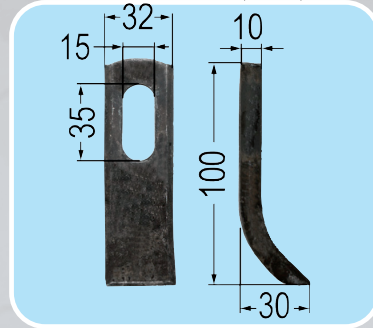
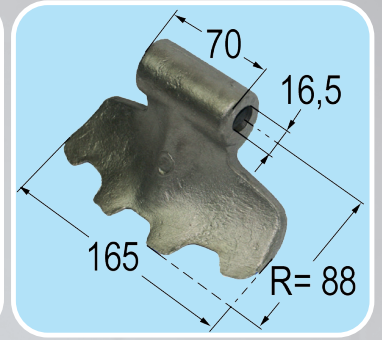
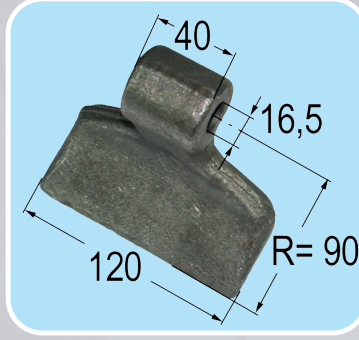
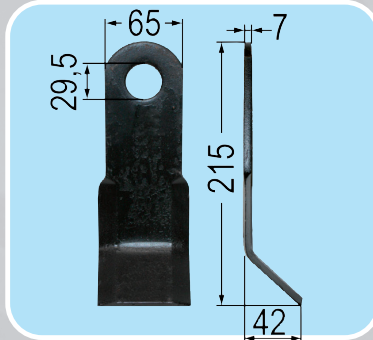
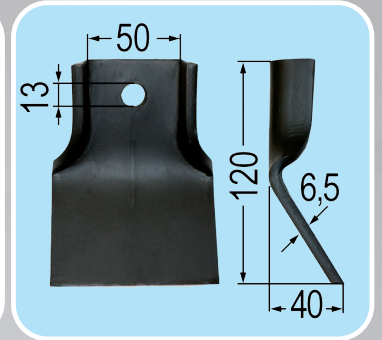
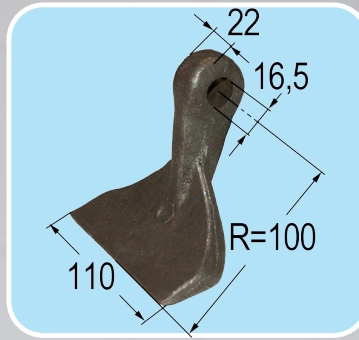
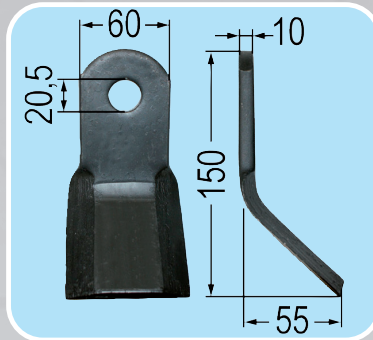

Ihr Partner,  
wenn es um Ersatzteile geht!

Oberharrern 33  
A-4691 Schlatt  
Tel.: 0043 (0)7673 / 30703  
Fax: 0043 (0)7673 / 30703-40  
email: [verkauf@oekoprofi.com](mailto:verkauf@oekoprofi.com)

[www.oekoprofi.com](http://www.oekoprofi.com)

Schlegelmesser

# NEU!

## Schlegelmesser aufgelistet nach Herstellern

Zum Auswählen nach Herstellern  
klicken Sie in die gewünschte Zeile



auf den ersten Seiten finden Sie eine Tabelle  
der Messer nach Länge, Breite, Höhe, ...

Durch Anklicken der Bestellnummer  
sehen Sie unsere Preise.

Schlegelmesser		Ökoprofi
<b>passend zu Agria</b>	<b>passend zu Agricom</b>	
103483 Bolzen mit Splint verwendbar anstelle von: 02A208	Nr. Bezeichnung 103710 Hammerschlegel verwendbar anstelle von: 03030385	
103569 Y-Messer verwendbar anstelle von: 33448, 33449, 474008, BG59-C, 10007440, T18004060	104413 Y-Messer	



<b>Schlegelmesser passend zu Hersteller:</b>	<b>ab Seite</b>
<b>A</b> Aedes, Agram, Agria, Agricom, Agrimaster, Agromec, Agromet, Agrotec, Alpego, Amazone, ...	<b>2</b>
<b>B</b> BCS, Bams, Bagodi, Becchio, Bednar, Berry, Berti, Bomford, Breviglieri, Brouchard, ...	<b>9</b>
<b>C</b> Cabe, Calderoni, Caroni, Carroy et Giraudon, Celli, Chabas, Claas, Clemens, Cosma, Cosmag	<b>16</b>
<b>D</b> Desvoys, Doppstadt, Dragone, Dücker	<b>19</b>
<b>E</b> Eberle, Econ, Energreen, Epoke	<b>22</b>
<b>F</b> FAE, Facma, Falc, Falconero, Fantini, Fehrenbach, Fendt, Ferri, Fischer, Forgio-Roteritalia	<b>23</b>
<b>G</b> Gestin, Gilbers, Gimac, Goede, Gramegna, Gutbrod, Gyro	<b>30</b>
<b>H</b> Hansa, Hemos, Herder, Hermes, HMF, Howard, Humus, Hymach	<b>33</b>
<b>I</b> Ilmer, INO, Irus, Iseki	<b>38</b>
<b>J</b> JF, John Deere, Joskin, Jupidex	<b>39</b>
<b>K</b> Kongskilde, Kubota, Kuhn, Kverneland-Maletti	<b>39</b>
<b>L</b> Ladurner, Lagarde, Leckron, Van Lengerich, Lipco	<b>43</b>
<b>M</b> Maschio, Mc Connel, M.E.A.A.T., Meritano, Moreau, Mott, Mulag, Muratori, Müthing, Mörtl	<b>44</b>
<b>N</b> Nicolas, Nobili, Noremat	<b>52</b>
<b>O</b> Oehler, OMARV, Orec, Orsi	<b>56</b>
<b>P</b> Palladino, Pegoraro, Perfect, Perugini, Peruzzo, Pircher, Procomas	<b>58</b>
<b>Q</b> Quivgne	<b>62</b>
<b>R</b> Rapid, Rasant, Rinieri, Rivierre Casalis, RMV, Rosatella, Rotoram, Rousseau, Röll	<b>63</b>
<b>S</b> Sabo, Sauerburger, Saxonia, Schanzlin, Schmidt, Schots, Schulte, Seko, Seppi, Seringstadt, ...	<b>67</b>
<b>T</b> Taarup, Talex, Tehnos, Terral, Terranova, Terre, Tornado, Tortella, Turner, Twose, Tünnißen	<b>77</b>
<b>U</b> Ugelose, Uni Farm	<b>82</b>
<b>V</b> Vari, Vigolo, Vogel & Noot, Votex	<b>82</b>
<b>W</b> WIC, Willibald, Wiwexa	<b>85</b>
<b>Z</b> Zampini, Zanon, Zappator	<b>85</b>
<b>Universalmesser</b>	<b>87</b>
<b>Halter</b>	<b>88</b>
<b>Befestigungselemente</b>	<b>89</b>
<b>Schäkel</b>	<b>92</b>
<b>Scheiben und Büchsen</b>	<b>93</b>
<b>Kettenmatten und Prallschutzketten</b>	<b>94</b>
<b>Messer für Grabenfräsen</b>	<b>94</b>
<b>Rundschaftmeißel</b>	<b>96</b>

## Schlegelübersicht

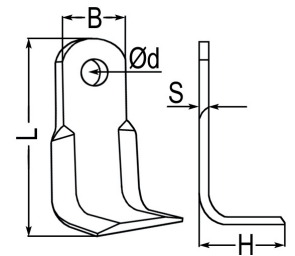
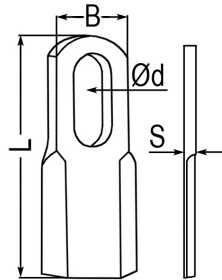
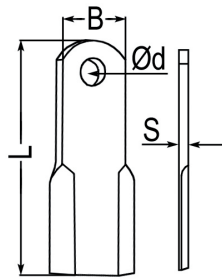

Nr.	B	S	Ø d	L
104180	40	6	12,5	130
103576	40	6	16,5	136
104273	40	8	16,5	115
103834	40	8	16,5	132
103830	40	8	16,5	235
104408	40	8	20,5	111
104401	40	10	14,5	120
103405	40	15	19,5	108
104343	40	15	16,5	115
103826	45	8	16,5	125
103401	45	8	16,5	130
103887	45	8	16,5	135
104026	50	6	20	245
104285	50	8	25,5	113
103781	50	8	25,5	200
103896	50	10	16,5	200
104274	50	10	17	120
103823	50	10	20,5	130
103413	50	10	20,5	185
103590	60	7	25,5	205
103495	60	7	25,5	212
103812	60	8	16,5	140
104202	60	8	25,5	250
104201	60	8	25,5	230
104192	60	8	25,5	150
104183	60	8	25,5	150
103579	60	8	25,5	195
103807	60	8	25,5	205
103368	60	8	25,5	210
104292	60	8	28,5	205
103412	60	10	20,5	120
104412	60	10	25,5	150
10098	60	10	25,5	204
104302	60	10	25,5	210
103468	65	6	29	220
104123	70	10	35	150
104124	70	10	35	150
104092	80	13	24,5	265
104091	80	13	24,5	345
103790	80	13	30	300
103791	80	13	30	330

Nr.	B	S	Ø d	L
103568	40	5	14x30	81
104177	40	6	14x30	80
104186	40	6	16,5x34	104
104087	40	6	16,5x34,5	113

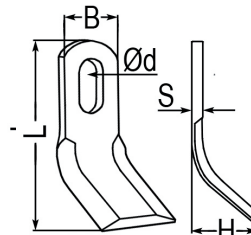

Nr.	B	S	Ø d	L	H
104388	30	2,5	10x2	70	20
104164	30	2,5	10x20	76	19
104376	30	3	11x20	78	35
103787	30	4	14x29	103	25
104045	30	4	14x30	90	25
103934	30	4	13x27	102	28
103933	30	4	13x27	105	20
103403	30	5	11,5x23	95	36
103789	30	5	14x30	80	42
103829	35	6	14x30	90	44
103924	35	8	14x30	69	34
103565	35	8	14,5x35	98	48
104333	35	8	14,5x35	113	41
104340	36	8	14,5x35	97	45
103636	37	8	14x35	95	40
104341	40	5	14x33	100	39
104131	40	5	10,5x23	95	42
103894	40	5	13x26	80	37
103879	40	5	13x27	82	36
52611	40	5	13x27	100	31
103634	40	5	14x33	100	40
103569	40	5	14x30	82	42
103567	40	5	13x26	84	31
103465	40	5	14x33	95	34
104178	40	6	14x30	82	42
103577	40	6	14x30	90	43
103381	40	6	17x34	105	53
104110	40	6	18x30	83	32
103463	40	7	15x34	100	38
104147	40	7	18x36	115	51

Nr.	B	S	Ø d	L	H
103982	35	5	14	113	47
104416	40	10	16,5	112	68
103481	45	8	16,5	130	52
103374	50	10	16,5	105	73
103574	50	10	16,5	120	68
103810	50	10	18,5	102	73
103582	60	8	25,5	120	67
103580	60	8	25,5	195	57
103480	60	8	25,5	210	60
104205	60	8	25,5	250	75
104286	60	8	29	198	70
104406	60	10	25,5	145	50
103842	60	10	25,5	200	50
103952	61	8	20,5	122	56

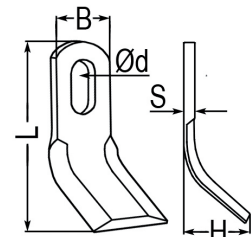

Nr.	B	S	Ø d	L	H
104200	40	8	14x29	85	43
52600	40	8	14x29	105	43
10089	40	8	14x30	86	43
103406	40	8	14x30	107	43
104094	40	8	14x30	114	42
104188	40	8	14x35	100	44
103563	40	8	15x40	98	42
103562	40	8	15x40	98	46
103462	40	8	16x30	98	44
103564	40	8	16x32	90	43
103399	40	8	17x35	94	43
103816	40	8	16,5x34	98	43
103460	40	8	16x41	95	41
103454	41	5,5	14,5x35	96	36
104336	41	6	15,5x40	95	33
103464	41	6	14,5x34	96	36
103541	41	8	15x39	83	39
103877	45	3	12x26	87	32
103878	45	6	14x30	100	44
103532	45	6	20x30	85	34
103457	45	8	15,5x38	100	36
103461	45	8	16x38	100	40
103566	50	6	15x34	91	40

## Schlegelübersicht

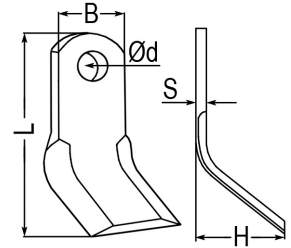
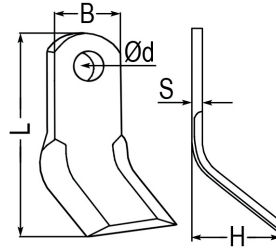
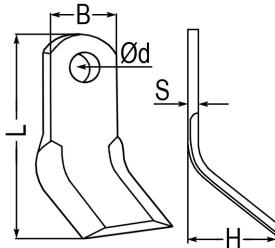

Nr.	B	S	Ø d	L	H
104345	30	4	12,5	100	37
104327	31	3	10,5	110	18
103411	35	4	10,5	98	42
104410	35	5	14,5	114	42
104405	35	5	14,5	80	25
104250	35	6	20	63	30
103518	40	4	10	90	25
65299	40	5	12,5	100	43
104252	40	5	12,5	124	39
103897	40	5	14,5	138	40
104031	40	5	14,5	140	53
103633	40	5	15	132	43
104241	40	5	16,5	100	41
104181	40	6	12,5	130	40
104277	40	6	13	93	37
103410	40	6	14,5	105	42
103792	40	6	16	125	50
104236	40	6	18	95	36
104157	40	8	16,5	115	51
104191	40	8	16,5	126	60
104189	40	8	16,5	130	40
103825	40	8	16,5	130	41
103844	40	8	16,5	175	60
103838	40	8	16,5	180	42
103835	40	8	16,5	130	42
103571	40	8	16,5	110	50
104279	40	8	20,5	110	53
103395	40	8	20,5	119	53
10085	40	8	20,5	120	52
103811	40	8	20,5	150	39
104272	40	8	22,5	110	73
104404	40	10	14	105	53
52610	40	10	14,5	131	41
103891	40	10	16,5	135	41
104417	40	10	16,5	135	53
104303	40	10	16,5	125	54
103491	40	10	16,5	125	72
104301	40	10	16,5	110	52
104244	40	10	16,5	110	38
52602	40	10	16,5	105	38
103892	40	10	16,5	135	42
103492	40	10	16,5	135	42
103375	40	10	17,5	105	29
103398	40	10	18,5	100	27
104243	40	10	18,5	110	38
103572	40	10	20	110	54
103882	40	10	20,5	130	45
104344	40	12	16,5	112	50

Nr.	B	S	Ø d	L	H
104298	45	5	20,5	150	42
103831	45	8	16,5	125	56
103889	45	8	16,5	136	56
103884	45	10	16,2	115	40
104108	50	6	16,5	135	46
104260	50	6	27	143	50
104176	50	8	16	130	42
52605	50	8	16,5	135	46
104242	50	8	18	135	84
104240	50	8	18,5	140	72
104281	50	8	20	100	92
103976	50	8	20,5	120	53
104251	50	8	20,5	145	38
104093	50	8	20,5	156	41
104289	50	8	25,5	108	68
103782	50	8	25,5	220	50
103883	50	10	16,5	105	72
104130	50	10	16,5	118	72
104413	50	10	16,5	122	60
104275	50	10	16,5	125	53
103575	50	10	16,5	125	70
103898	50	10	16,5	190	58
103885	50	10	18,5	125	72
103906	50	10	18,5	150	44
51391	50	10	20,5	115	61
10096	50	10	20,5	130	55
103414	50	10	20,5	180	62
104112	50	10	25,5	100	60
104111	50	10	25,5	120	60
103376	50	10	25,5	127	64
90325	50	10	25,5	140	55
103793	60	6	25,5	140	58
103908	60	6	25,5	213	55
104043	60	6	30	175	58
103591	60	7	25,5	210	46
103494	60	7	25,5	212	56
104414	60	7	25,5	215	45
103905	60	7	25,5	245	60
104280	60	7	28,5	155	57
103616	60	7	28,5	212	43
10087	60	7	28,5	230	57
103954	60	7	30	190	33
104072	60	7	30	200	53
104415	60	8	16,5	130	59
26147	60	8	16,5	140	60
103927	60	8	19,5	128	58
104040	60	8	20,5	150	65
103487	60	8	22,5	100	50
103488	60	8	22,5	125	50
103937	60	8	22,5	105	66

Nr.	B	S	Ø d	L	H
104194	45	5	20,5	150	42
104193	60	8	25,5	120	64
103396	60	8	25,5	120	70
104204	60		25,5	145	59
103941	60	8	25,5	125	63
104190	60	8	25,5	143	60
103372	60	8	25,5	147	51
103613	60	8	25,5	150	60
104362	60	8	25,5	150	60
104076	60	8	25,5	150	65
103533	60	8	25,5	182	56
103805	60	8	25,5	190	84
90694	60	8	25,5	200	90
103940	60	8	25,5	202	62
103808	60	8	25,5	204	50
103581	60	8	25,5	204	55
103551	60	8	25,5	204	55
103890	60	8	25,5	210	65
103425	60	8	25,5	215	62
103813	60	8	25,5	225	107
104203	60	8	25,5	240	65
10090	60	8	25,5	245	80
103910	60	8	25,5	250	64
103817	60	8	26	141	45
104184	60	8	26	145	50
103570	60	8	26	145	60
103385	60	8	26	210	65
103380	60	8	26,5	155	48
103614	60	8	28,5	145	70
104342	60	8	28,5	193	52
104290	60	8	28,5	205	48
104206	60	8	28,5	225	60
104053	60	8	28,5	225	62
103616	60	7	28,5	212	43
103383	60	8	30	230	55
103415	60	10	20,5	120	70
10095	60	10	20,5	150	60
103786	60	10	25,5	125	57
103369	60	10	25,5	120	66
10086	60	10	25,5	150	60
103489	60	10	25,5	160	72
104300	60	10	25,5	173	55
103490	60	10	25,5	187	72
09136	60	10	25,5	204	57
104304	60	10	25,5	210	69
103493	60	10	25,5	214	56
104291	60	10	28,5	205	49
103469	65	6	29	215	54
103510	65	7	29	215	46

## passend zu Aedes

Nr.	Bezeichnung	
104417	Y-Messer	
104418	Gedrehtes Messer	
104416	Winkelmesser	
07397	Schlaghammer	
104526	Schraube mit S-Mutter M20 x 2,5 - 10.9 L: 140 mm G: 55 mm verwendbar anstelle von: 300212, 311668	

## passend zu Agram

Nr.	Bezeichnung	
104040	Y-Messer	
103394	Buchse	
103393	Buchse	
103392	Buchse	
103391	Buchse	
103390	Buchse	
104378	Buchse	

Nr.	Bezeichnung	
104379	Scheibe	
103510	Y-Messer verwendbar anstelle von: 5050700, 50507003	
104039	Schlegel	

## passend zu Agria

Nr.	Bezeichnung	
104216	Gedrehtes Messer verwendbar anstelle von: 5314056, 6932040, 256932041	
104135	Schäkel verwendbar anstelle von: 6932041, 256932040	
104590	Schraube mit S-Mutter M10 - 10.9 L: 65 mm, G: 28 mm verwendbar anstelle von: 6932042, 90060023, 256932042, 261105010	
104388	Y-Messer verwendbar anstelle von: 71009	
104380	Schäkel verwendbar anstelle von: 71010	
104421	Schraube mit S-Mutter M8 x 1,25 - 10.9 L: 50 mm, G: 17 mm verwendbar anstelle von: 28110, 71011	
104384	Rotorklinge verwendbar anstelle von: AS620KM, 1000800065	
104389	Y-Messer	
103484	Y-Messer	

## passend zu Agria

**103483 Bolzen mit Splint**  
verwendbar anstelle von:  
02A208

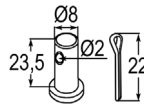

**103569 Y-Messer**  
verwendbar anstelle von:  
33448, 33449, 474008, BG59-C,  
10007440, T18004060

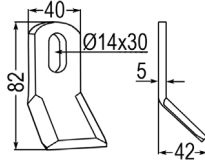

**104135 Schäkel**  
verwendbar anstelle von:  
6932041, 256932040

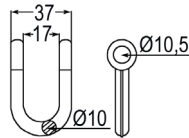

**104590 Schraube mit S-Mutter M10 - 10.9**  
L: 65 mm  
G: 28 mm  
verwendbar anstelle von:  
6932042, 90060023,  
256932042, 261105010

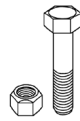

**104385 Rotorklinge**  
verwendbar anstelle von:  
AS560KM

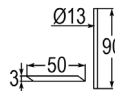

**103518 Y-Messer**  
verwendbar anstelle von:  
00247, 490196

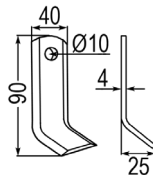

**104383 Rotorklinge**  
verwendbar anstelle von:  
479045-AG

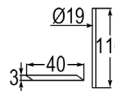

**104382 Rotorklinge**  
verwendbar anstelle von:  
479005-AG

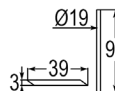

**104381 Rotorklinge**  
verwendbar anstelle von:  
189060

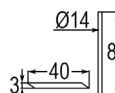

**104387 Y-Messer**  
verwendbar anstelle von:  
79084

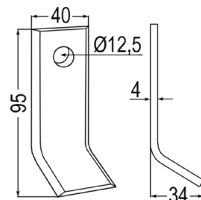

**104386 Scheibe**  
verwendbar anstelle von:  
55709

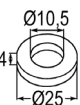

**104034 Schlegel**  
verwendbar anstelle von:  
74548

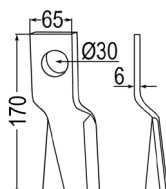

## passend zu Agricom

**Nr. Bezeichnung**  
**103710 Hammerschlegel**  
verwendbar anstelle von:  
03030385

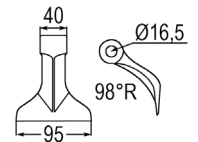

**104413 Y-Messer**

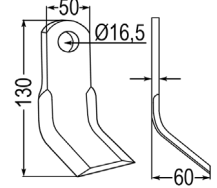

**07397 Schlaghammer**

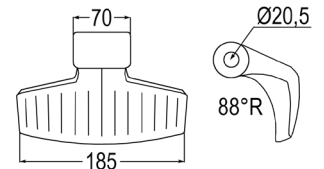

**103729 Hammerschlegel**  
verwendbar anstelle von:  
0056123, 930000024,  
AP00891

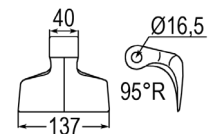

**104553 Schraube mit S-Mutter M16 x 2 - 10.9**  
L: 100 mm  
G: 40 mm  
verwendbar anstelle von:  
0304017, F20110093, MA0000162



**07394 Schlaghammer**  
verwendbar anstelle von:  
6061700, CL00323,  
MA6200080, MA6400080

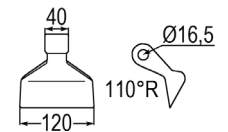

**104553 Schraube mit S-Mutter M16 x 2 - 10.9**  
L: 100 mm  
G: 40 mm  
verwendbar anstelle von:  
0304017, F20110093, MA0000162

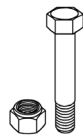

**07387 Schlaghammer**  
verwendbar anstelle von:  
3025, TM152,  
15002041, 222022001

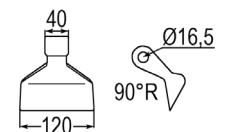

**104544 Schraube mit S-Mutter M16 x 2 - 8.8**  
L: 140 mm  
G: 90 mm



**103694 Hammerschlegel**

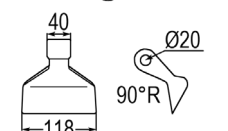

**103719 Hammerschlegel**

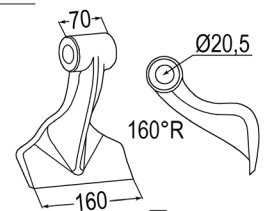

**52952 Schraube M20 x 120 - 10.9**  
verwendbar anstelle von:  
026435, 026436, 100690,  
113106, 1012420, 3002392

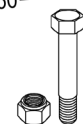

## passend zu Agricom

Nr.	Bezeichnung
103580	Winkelmesser
104199	Buchse
104204	Y-Messer Altes Modell verwendbar anstelle von: 0901003, 222034000
104198	Buchse verwendbar anstelle von: 1101016
103389	Buchse verwendbar anstelle von: 1101018
103958	Scheibe verwendbar anstelle von: 1101017, BAG02506
52603	Schraube mit S-Mutter M16 x 90 - 10.9 verwendbar anstelle von: 217RZ3, 2220RZ3, 7314201, 7390025, 9200027, F01010121, MU980416G
104402	Schlegel verwendbar anstelle von: 3001289
104414	Y-Messer
07384	Schlaghammer verwendbar anstelle von: 3001119
104157	Y-Messer

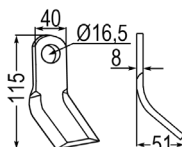
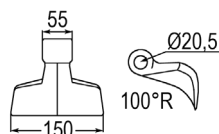
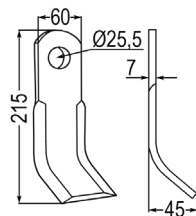
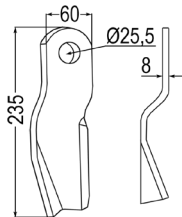
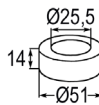
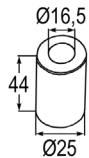
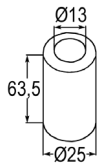
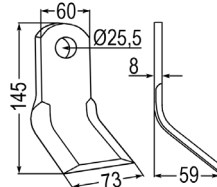
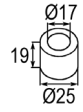
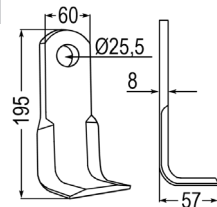

Nr.	Bezeichnung
104415	Y-Messer
103692	Hammerschlegel
103581	Y-Messer
104199	Buchse
104402	Schlegel verwendbar anstelle von: 3001289
103557	Schlegel verwendbar anstelle von: 525452, A5424580, 2136603, 12SMC96
103476	Gedrehter Schäkel verwendbar anstelle von: 3562, 103075, 555612, 0901154, 0951601, 4503200, 3007088, 4503200, 14503200, 31017004, 92802006, A5411273, CHA14730, F470301, MU000507, MT1415
104201	Gerades Messer verwendbar anstelle von: 3000107
10090	Y-Messer verwendbar anstelle von: 0901001, 01049060
104175	Buchse
104174	Scheibe

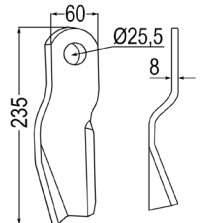
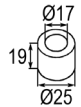
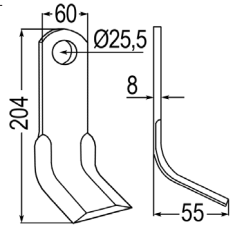
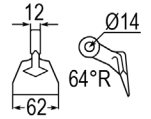
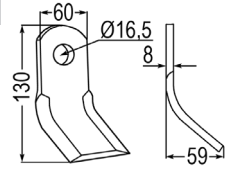

## passend zu Agrimaster

Nr.	Bezeichnung
103557	Schlegel verwendbar anstelle von: 525452, A5424580, 2136603, 12SMC96
103476	Gedrehter Schäkel verwendbar anstelle von: 3562, 103075, 555612, 0901154, 0951601, 4503200, 3007088, 4503200, 14503200, 31017004, 92802006, A5411273, CHA14730, F470301, MU000507, MT1415
104201	Gerades Messer verwendbar anstelle von: 3000107
10090	Y-Messer verwendbar anstelle von: 0901001, 01049060
104175	Buchse
104174	Scheibe

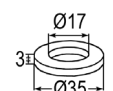
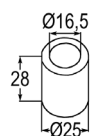
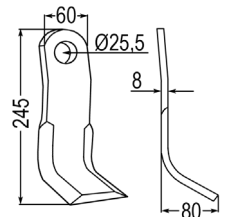
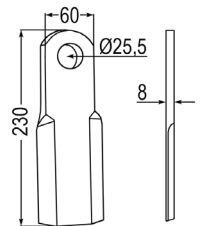
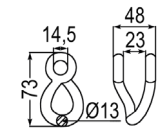
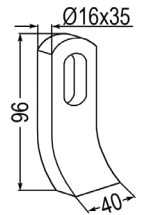

passend zu Agrimaster

Nr.	Bezeichnung
104541	Schraube mit S-Mutter M16 x 2 - 10.9 L: 60 mm, G: 40 mm
103932	Schlegel verwendbar anstelle von: FEHRI04, 0901072, 010132370098, T18004085
103479	Schäkel verwendbar anstelle von: 0901118
104422	Schraube mit S-Mutter M8 x 1,25 - 8.8 L: 55 mm G: 23 mm
104408	Gerades Messer verwendbar anstelle von: 3007853, URC433D
104401	Gerades Messer verwendbar anstelle von: 3008349
104394	Buchse verwendbar anstelle von: 3000553, 30024293
103724	Hammerschlegel verwendbar anstelle von: 3001095
103473	Schraube mit S-Mutter M14 x 2 - 12.9 L: 90 mm G: 20 mm verwendbar anstelle von: 103019, 103077, 1012414, 1101434, 4503220, 91001407, MU980501, MU980509, VIS14034
104404	Y-Messer verwendbar anstelle von: 3006280
103725	Hammerschlegel
103569	Y-Messer verwendbar anstelle von: 33448, 33449, 474008, BG59-C, 10007440, T18004060

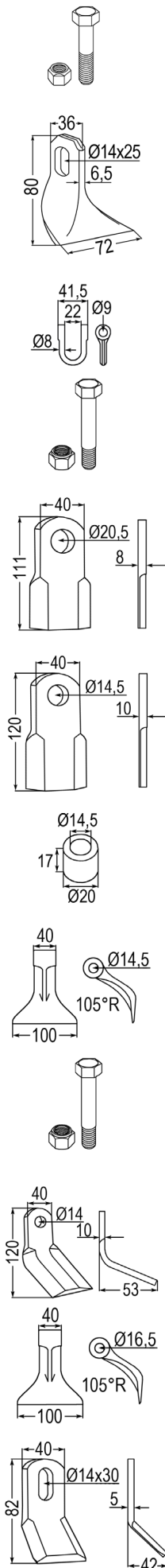

Nr.	Bezeichnung
103568	Gerades Messer verwendbar anstelle von: 3005675
103819	Schäkel verwendbar anstelle von: FEHRI05
103723	Hammerschlegel verwendbar anstelle von: 3000548
104200	Y-Messer verwendbar anstelle von: 0901049
103560	Buchse verwendbar anstelle von: 103072, SML2
103819	Schäkel verwendbar anstelle von: FEHRI05
104577	Schraube mit S-Mutter M12 x 1,75 - 10.9 L: 60 mm G: 32 mm
103717	Hammerschlegel verwendbar anstelle von: 3002936
104175	Buchse
104539	Schraube mit S-Mutter M16 x 2 - 10.9 L: 80 mm G: 40 mm
103589	Hammerschlegel
103900	Hammerschlegel
104412	Gerades Messer verwendbar anstelle von: 3000107
07405	Schlaghammer verwendbar anstelle von: M07400950

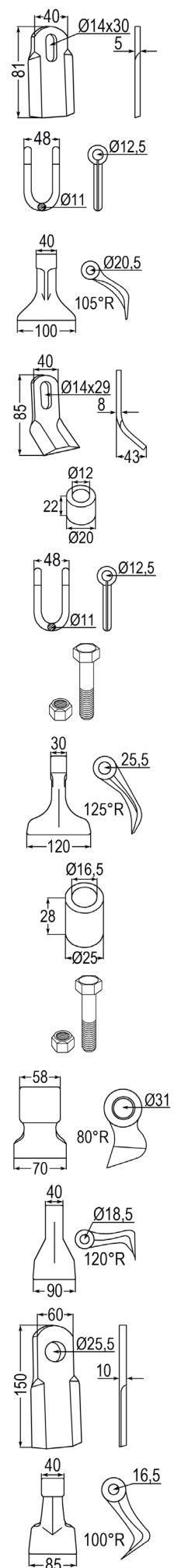

## passend zu Agrimaster

Nr.	Bezeichnung		Nr.	Bezeichnung	
52603	Schraube mit S-Mutter M16 x 90 - 10.9 verwendbar anstelle von: 217RZ3, 2220RZ3, 7314201, 7390025, 9200027, F01010121, MU980416G		103473	Schraube mit S-Mutter M14 x 2 - 12.9 L: 90 mm, G: 20 mm verwendbar anstelle von: 103019, 103077, 1012414, 1101434, 4503220, 91001407, MU980501, MU980509, VIS14034	
104409	Schlegel verwendbar anstelle von: 3000105		104410	Y-Messer	
103694	Hammerschlegel		103779	Hammerschlegel	
104406	Winkelmesser verwendbar anstelle von: 3001221		104548	Schraube mit S-Mutter M16 x 1,5 - 10.9 L: 120 mm G: 40 mm	
104405	Y-Messer verwendbar anstelle von: AG3000993, 00023013, C3505F14410		10086	Y-Messer verwendbar anstelle von: 3000106, CTX50150	
07384	Schlaghammer verwendbar anstelle von: 3001119		104400	Buchse verwendbar anstelle von: 3000011	
104399	Schraube mit S-Mutter 8.8 verwendbar anstelle von: 3000313		104397	Scheibe verwendbar anstelle von: 0528104, 3000182, T21004045	
104407	Schlegel verwendbar anstelle von: 3000548		104396	Scheibe verwendbar anstelle von: 3000178	
10085	Y-Messer verwendbar anstelle von: 00023004, 3000323, 5350040, URC404D		103940	Y-Messer	
104398	Buchse verwendbar anstelle von: 3000552		103659	Hammerschlegel verwendbar anstelle von: 3001780	
104399	Schraube mit S-Mutter 8.8 verwendbar anstelle von: 3000313		104403	Schlegel verwendbar anstelle von: 3003045	
103902	Hammerschlegel verwendbar anstelle von: 23006, 3001095, 3002322, 5350047		104402	Schlegel verwendbar anstelle von: 3001289	
104420	Scheibe verwendbar anstelle von: 0528104, 0528208, 1012414				

## passend zu Agrimaster

Nr.	Bezeichnung	
103372	Y-Messer	
103771	Hammerschlegel verwendbar anstelle von: 3008045	

## passend zu Agromec

Nr.	Bezeichnung	
103902	Hammerschlegel verwendbar anstelle von: 23006, 3001095, 3002322, 5350047	
104407	Schlegel verwendbar anstelle von: 3000548	
07384	Schlaghammer verwendbar anstelle von: 3001119	
52952	Schraube M20 x 120 - 10,9 verwendbar anstelle von: 026435, 026436, 100690, 113106, 1012420, 3002392	
103975	Schlegel verwendbar anstelle von: 8210392	
104392	Innenbuchse verwendbar anstelle von: 8209896	
104391	Außenbuchse verwendbar anstelle von: 8209895	
104564	Schraube mit S-Mutter M12 x 1,75 - 10.9 L: 90 mm G: 32 mm	

10085	Y-Messer verwendbar anstelle von: 00023004, 3000323, 5350040, URC404D	
104395	Scheibe verwendbar anstelle von: 3004962	
104394	Buchse verwendbar anstelle von: 3000553, 30024293	

Nr.	Bezeichnung	
104393	Buchse verwendbar anstelle von: 3000598	
104398	Buchse verwendbar anstelle von: 3000552	
103473	Schraube mit S-Mutter M14 x 2 - 12.9 L: 90 mm G: 20 mm verwendbar anstelle von: 103019, 103077, 1012414, 1101434, 4503220, 91001407, MU980501, MU980509, VIS14034	
52952	Schraube M20 x 120 - 10,9 verwendbar anstelle von: 026435, 026436, 100690, 113106, 1012420, 3002392	

## passend zu Agromet

Nr.	Bezeichnung	
103954	Y-Messer	
104072	Y-Messer	
103950	Mittelbuchse	
103949	Außenbuchse	
103948	Innenbuchse	
104564	Schraube mit S-Mutter M12 x 1,75 - 10.9 L: 90 mm G: 32 mm	
104043	Y-Messer	
103938	Schlegel	

## passend zu Agromet

Nr.	Bezeichnung
104390	Bolzen
103852	Schlegel

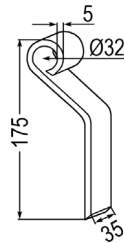
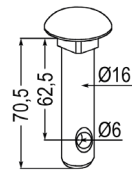

## passend zu Agrotec

Nr.	Bezeichnung
103569	Y-Messer verwendbar anstelle von: 33448, 33449, 474008, BG59-C, 10007440, T18004060
103560	Buchse verwendbar anstelle von: 103072, SML2
52612	Schäkel verwendbar anstelle von: 101002, 901031, 05050125, 07U15028
104429	Schraube mit S-Mutter 7/16" UNF L: 80 mm G: 19 mm
103568	Gerades Messer verwendbar anstelle von: 3005675
103819	Schäkel verwendbar anstelle von: FEHRI05
104569	Schraube mit S-Mutter M12 x 1,75 - 10.9 L: 80 mm G: 32 mm verwendbar anstelle von: 901012019

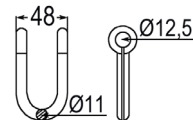
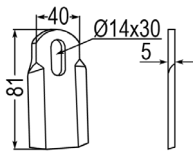
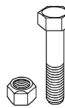
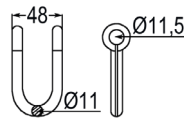
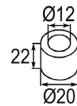
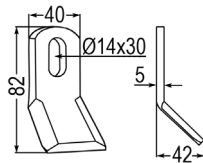

## passend zu Alpego

Nr.	Bezeichnung
103744	Hammerschlegel verwendbar anstelle von: CL00325, P40063
104535	Schraube mit S-Mutter M18 x 1,5 - 10.9 L: 100 mm G: 47 mm verwendbar anstelle von: C00837

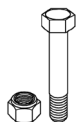
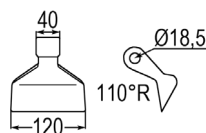

## passend zu Amazone

Nr.	Bezeichnung
104366	Flügelmesser geschliffen re. verwendbar anstelle von: 995779
104365	Flügelmesser geschliffen li. verwendbar anstelle von: 995780
104370	Luftpaddel verwendbar anstelle von: 12042000
104373	Flügelmesser re. verwendbar anstelle von: 990002 (Paar: 8756000)
104372	Flügelmesser linke Ausführung verwendbar anstelle von: 990003 (Paar: 8756000)
104369	Vertikutiermesser verwendbar anstelle von: 8746000
104374	Vertikutiermesser verwendbar anstelle von: 8356000, FEHRI38
104371	Mähmesser verwendbar anstelle von: 1205200
104364	Flügelmesser ungeschliffen re. verwendbar anstelle von: 995777
104363	Flügelmesser ungeschliffen li. verwendbar anstelle von: 995778
104368	Flügelmesser geschliffen re. verwendbar anstelle von: 994123
104367	Flügelmesser geschliffen li. verwendbar anstelle von: 994124

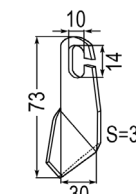
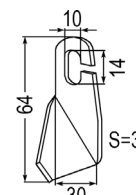
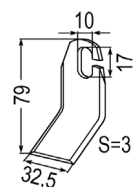
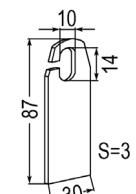
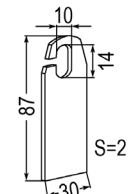
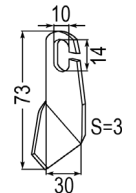
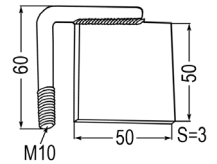
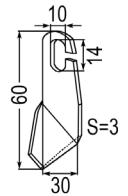

## passend zu Artemeccanica

Nr.	Bezeichnung
104362	Y-Messer

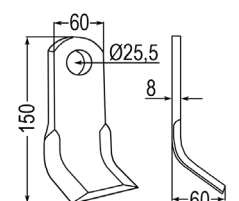

## passend zu AS

Nr. Bezeichnung

104018 Y-Messer

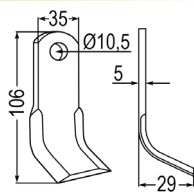

104361 Mäher-Messer

verwendbar anstelle von:  
4145

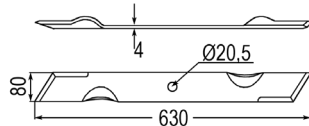

104360 Mäher-Messer

verwendbar anstelle von:  
3077

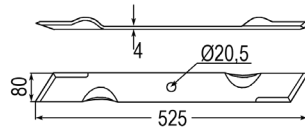

104359 Mäher-Messer

verwendbar anstelle von:  
5774

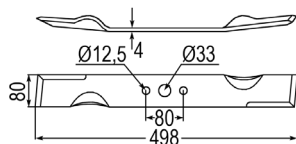

104358 Mäher-Messer

verwendbar anstelle von:  
3753

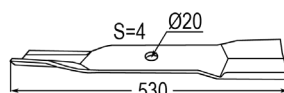

104357 Mäher-Messer

verwendbar anstelle von:  
4966

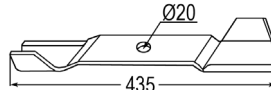

104356 Mähmesser

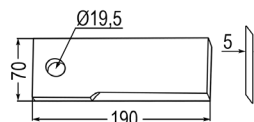

104353 Federscheibe

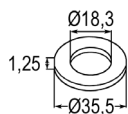

104354 Scheibe

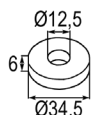

104351 Scheibe

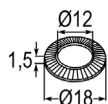

104352 Sicherungsmutter M12 x 1,75

verwendbar anstelle von:  
900016008



104355 Messerschraube

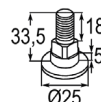

## passend zu Assaloni

Nr. Bezeichnung

104299 Gedrehtes Messer

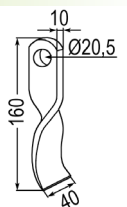

104294 Buchse

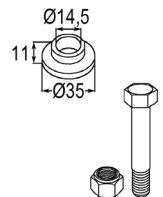

104293 Schraube mit S-Mutter M14 x 2 - 10.9

L: 65 mm  
G: 21 mm

## passend zu Avant Tecno Oy

Nr. Bezeichnung

104350 Mäher-Messer

verwendbar anstelle von:  
A33102

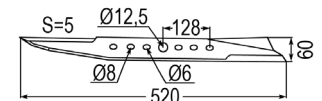

103982 Winkelmesser

verwendbar anstelle von:  
A47872

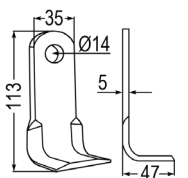

104349 Mäher-Messer

verwendbar anstelle von:  
A33205

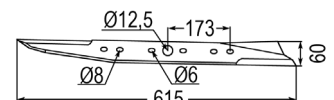

## passend zu B.C.S.

Nr. Bezeichnung

104345 Y-Messer

verwendbar anstelle von:  
93581

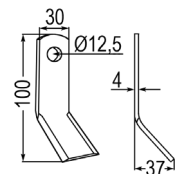

103932 Schlegel

verwendbar anstelle von: FEHRI04,  
0901072, 010132370098, T18004085

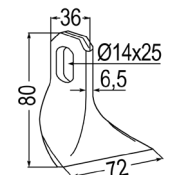

103479 Schäkel

verwendbar anstelle von:  
0901118

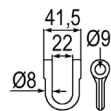

104422 Schraube mit S-Mutter M8 x 1,25 - 8.8

L: 55 mm  
G: 23 mm

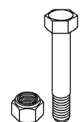

## passend zu Bams

Nr. Bezeichnung

104347 Mulchmesser rechts

104348 Mulchmesser links

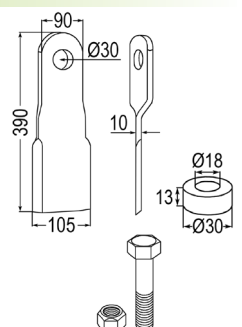

104346 Buchse

104532 Schraube mit S-Mutter M18 x 2,5 - 8.8

L: 75 mm  
G: 45 mm

## passend zu Bagodi

Nr. Bezeichnung

103981 Y-Messer

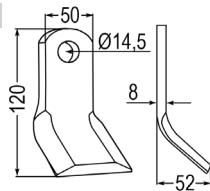

## passend zu Beccchio & Mandrile

Nr. Bezeichnung

103843 Y-Messer

verwendbar anstelle von: 1361, 17283, 27781, 55202, 69849, 105291, 105294, 2555004, 5816918, 6060004, CK4500, CL00322, CTX50210, FEHRI03, F430151

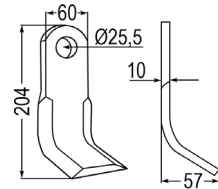

103958 Scheibe

verwendbar anstelle von: 1101017, BAG02506

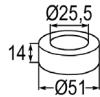

103738 Hammerschlegel

verwendbar anstelle von: 6061699, 30004025, CL280, CTX25120, TX136276, 5350093

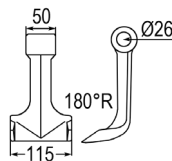

92408 Schlaghammer

verwendbar anstelle von: 497, 10301, 13518, 802042, 2779700, F141, JX138919, P3

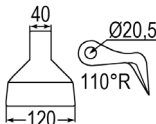

07387 Schlaghammer

verwendbar anstelle von: 3025, TM152, 15002041, 222022001

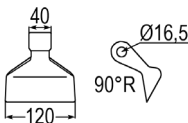

07394 Schlaghammer

verwendbar anstelle von: 6061700, CL00323, MA6200080, MA6400080

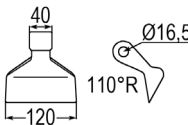

103407 Schlegel

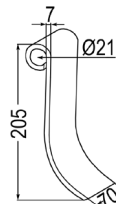

104344 Y-Messer

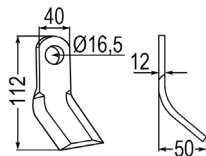

103406 Y-Messer

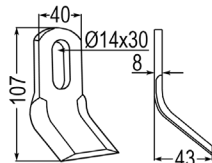

103405 Gerades Messer

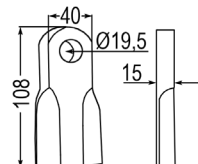

Nr. Bezeichnung

104343 Gerades Messer

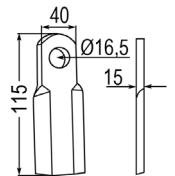

103371 Schlegel

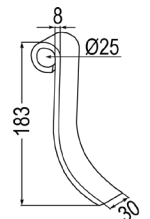

103807 Gerades Messer

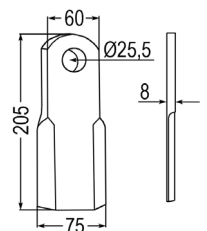

103821 Schlegel

verwendbar anstelle von: 027845

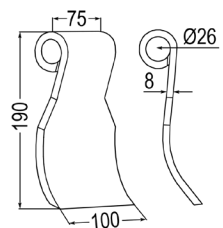

103808 Y-Messer

verwendbar anstelle von: 009119

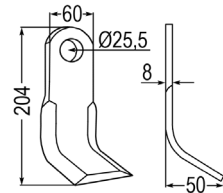

## passend zu Bednar

Nr. Bezeichnung

104023 Gegenmesser

verwendbar anstelle von: KM060108

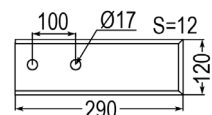

104024 Messer rechts

verwendbar anstelle von: KM060126

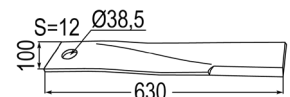

104025 Messer links

verwendbar anstelle von: KM060127

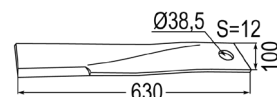

104032 Messer rechts

verwendbar anstelle von: KM060135

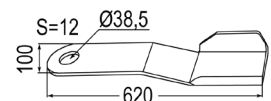

104033 Messer links

verwendbar anstelle von: KM060134

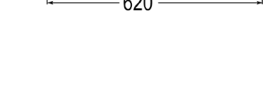

104512 Schraube M24 x 3 - 10.9

L: 80 mm

G: 60 mm

verwendbar anstelle von: KM000552

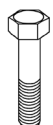

## passend zu Bednar

Nr. Bezeichnung

104517 Schraube M24 x 3 - 10.9  
L: 120 mm  
G: 60 mm  
verwendbar anstelle von: KM000275

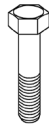

104515 Schraube M24 x 3 - 10.9  
L: 150 mm  
G: 66 mm  
verwendbar anstelle von: KM000326

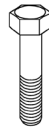

## passend zu Berry

Nr. Bezeichnung

104340 Y-Messer  
verwendbar anstelle von:  
DB353, 4309201,  
7190177

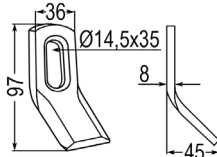

104341 Y-Messer  
verwendbar anstelle von:  
DB48

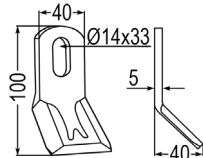

104319 Schäkel  
verwendbar anstelle von:  
7191332

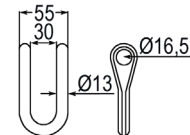

## passend zu Berti

Nr. Bezeichnung

103775 Hammerschlegel  
verwendbar anstelle von:  
MA3922

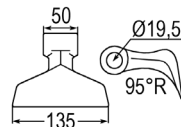

104339 Schraube 10.9  
verwendbar anstelle von:  
VTQ27M1873921

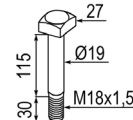

104338 Mutter  
verwendbar anstelle von:  
DE18AL6SPFZAB

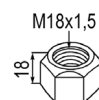

103769 Hammerschlegel  
verwendbar anstelle von:  
MP0794

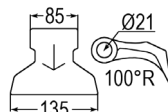

103776 Hammerschlegel

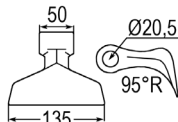

52952 Schraube M20 x 120 - 10.9  
verwendbar anstelle von:  
026435, 026436, 100690,  
113106, 1012420, 3002392



104289 Y-Messer

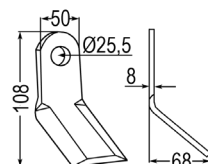

Nr. Bezeichnung

103704 Hammerschlegel

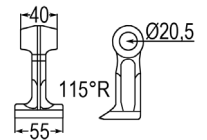

103667 Hammerschlegel

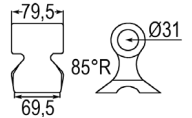

104286 Winkelmesser

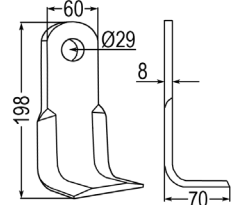

104285 Gerades Messer

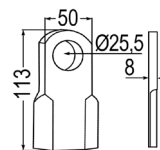

103729 Hammerschlegel  
verwendbar anstelle von:  
0056123, 930000024, AP00891

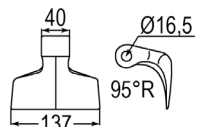

103727 Hammerschlegel

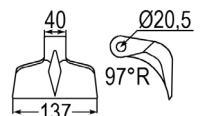

103712 Hammerschlegel

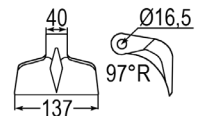

103755 Hammerschlegel  
verwendbar anstelle von:  
AP00889, MU000306

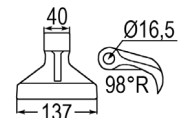

51390 Schraube mit S-Mutter M16 x 90 10.9  
SW=27  
verwendbar anstelle von:  
0892U, 9163007, 7716100200

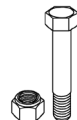

104539 Schraube mit S-Mutter M16 x 2 - 10.9  
L: 80 mm  
G: 40 mm

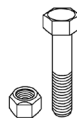

104291 Y-Messer

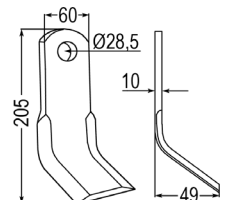

104290 Y-Messer

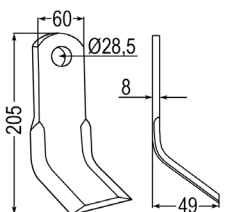

104287 Scheibe

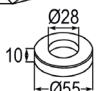

## passend zu Berti

Nr.	Bezeichnung
103615	Buchse
104520	Schraube mit S-Mutter M20 x 2,5 - 8.8 L: 90 mm G: 53 mm
104292	Gerades Messer
104287	Scheibe
103615	Buchse
104287	Scheibe
104520	Schraube mit S-Mutter M20 x 2,5 - 8.8 L: 90 mm G: 53 mm
104288	Schlegel
104287	Scheibe
103615	Buchse
104287	Scheibe
104520	Schraube mit S-Mutter M20 x 2,5 - 8.8 L: 90 mm G: 53 mm
104342	Y-Messer
103615	Buchse
104520	Schraube mit S-Mutter M20 x 2,5 - 8.8 L: 90 mm G: 53 mm

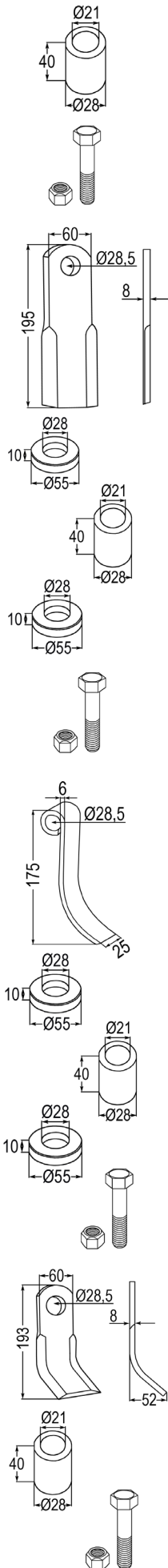

## passend zu Bomford

Nr.	Bezeichnung
103461	Y-Messer verwendbar anstelle von: 103059, 4165401, JTR015
103761	Hammerschlegel verwendbar anstelle von: 0395801
104329	Innenbuchse verwendbar anstelle von: 0343701
104584	Schraube mit S-Mutter 1/2" UNF L: 133 mm G: 35 mm verwendbar anstelle von: 0367526
104316	Hammerschlegel verwendbar anstelle von: 7191320
104324	Buchse verwendbar anstelle von: 7191054
104572	Schraube 1/2" L: 76 mm G: 20 mm verwendbar anstelle von: 7114082
104333	Y-Messer verwendbar anstelle von: 0952801
104321	Schäkel verwendbar anstelle von: 0951701, 0951801
104312	Buchse verwendbar anstelle von: 0280701
104310	Schraube M14 x 1,5 - 10.9 L: 95 mm G: 18 mm verwendbar anstelle von: 0577510, 50073500
104309	Mutter - gedrückt verwendbar anstelle von: 0596806

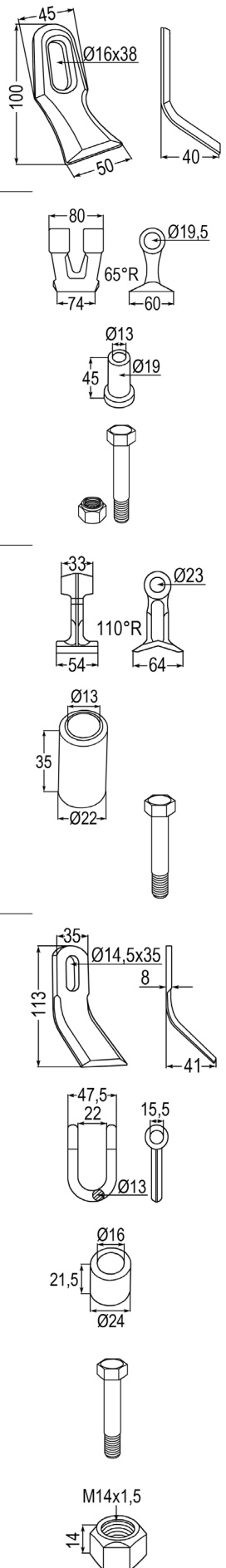

## passend zu Bomford

Nr.	Bezeichnung
104327	Y-Messer verwendbar anstelle von: 3012615
103736	Hammerschlegel verwendbar anstelle von: 7314366, 1840093C
104326	Buchse
104519	Schraube mit S-Mutter M20 - 10.9
104319	Schäkel verwendbar anstelle von: 7191332
104063	Schlegel verwendbar anstelle von: 0618901
103386	Buchse verwendbar anstelle von: 0619202
103814	Schäkel verwendbar anstelle von: 7390013
104313	Hammerschlegel verwendbar anstelle von: 0290201, 0990201, 7190462, 7190106, 7314223
104318	Schäkel verwendbar anstelle von: 7190106, 7770722
103388	Buchse verwendbar anstelle von: 184106, 7314223
104335	Messer mit Kette
104433	Schraube mit S-Mutter 5/16" UNF L: 32 mm G: 11 mm verwendbar anstelle von: 0367522

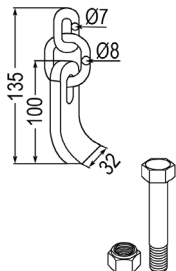
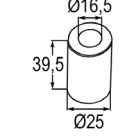
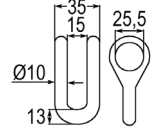
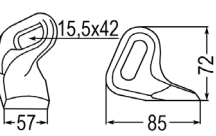
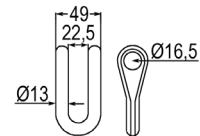
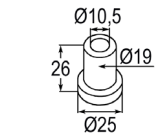
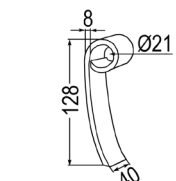
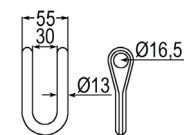
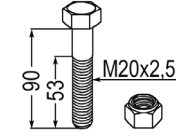
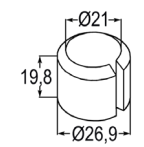
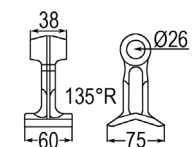
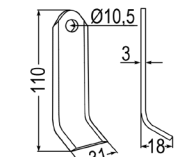

Nr.	Bezeichnung
104324	Buchse verwendbar anstelle von: 7191054
104337	Y-Messer mit 3-gliedr. Kette (RK 2 1/2 B) verwendbar anstelle von: 0108606
104332	Y-Messer
104433	Schraube mit S-Mutter 5/16" UNF L: 32 mm G: 11 mm verwendbar anstelle von: 0367522
104334	Brigade-Messer verwendbar anstelle von: 0108606
104323	Schäkel
104322	Schäkel verwendbar anstelle von: 100118, 0589501, 0951701
103758	Hammerschlegel verwendbar anstelle von: 1020525, 1026026, 222022267
52603	Schraube mit S-Mutter M16 x 90 - 10.9 verwendbar anstelle von: 217RZ3, 2220RZ3, 7314201, 7390025, 9200027, F01010121, MU980416G
104317	Schäkel verwendbar anstelle von: 7190175
103739	Hammerschlegel verwendbar anstelle von: 0395801
104328	Innenbuchse verwendbar anstelle von: 0989401, 7198087
104311	Schraube mit S-Mutter M14 x 1,5 - 10.9 L: 96 mm G: 17 mm verwendbar anstelle von: 0577510, 0596806
104557	Schraube mit S-mutter M14 x 2 - 10.9 L: 140 mm G: 45 mm

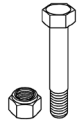
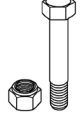
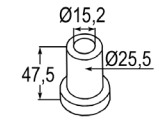
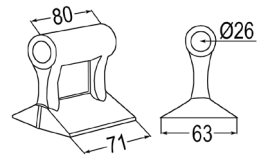
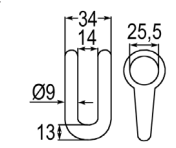
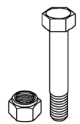
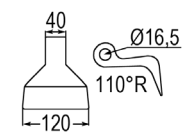
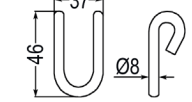
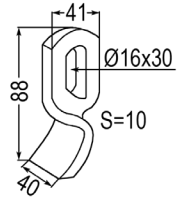
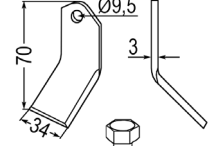
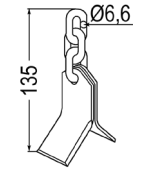
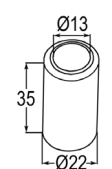

## passend zu Bomford

Nr.	Bezeichnung
104511	Schraube mit S-Mutter 3/8" UNF L: 95 mm, G: 24 mm
104260	Y-Messer verwendbar anstelle von: 7190315
103753	Hammerschlegel verwendbar anstelle von: 7770713
103537	Buchse verwendbar anstelle von: 1777721, 7190010, 7190117, 7190172
104562	Schraube m. Quetschmutter M14x1,5-10.9 L: 105 mm G: 17 mm verwendbar anstelle von: 2770599, MU00980509
104336	Y-Messer verwendbar anstelle von: 0281201, 7190166
104322	Schäkel verwendbar anstelle von: 100118, 0589501, 0951701
104331	Buchse verwendbar anstelle von: 100109, 0280701, 5496369
104330	Innenbuchse verwendbar anstelle von: 0280101
104588	Schraube mit S-Mutter M14 x 1,5 - 10.9 L: 85 mm G: 32 mm verwendbar anstelle von: 100115, 0367525, 0577502
104423	Schraube mit S-Mutter M8 x 1,25 - 10.9 L: 50 mm G: 22 mm
104432	Schraube mit S-Mutter 5/16" UNF L: 50 mm G: 22 mm
104315	Hammerschlegel verwendbar anstelle von: 0990501, 4271601, 7198344, A5408160-A5448440
104328	Innenbuchse verwendbar anstelle von: 0989401, 7198087

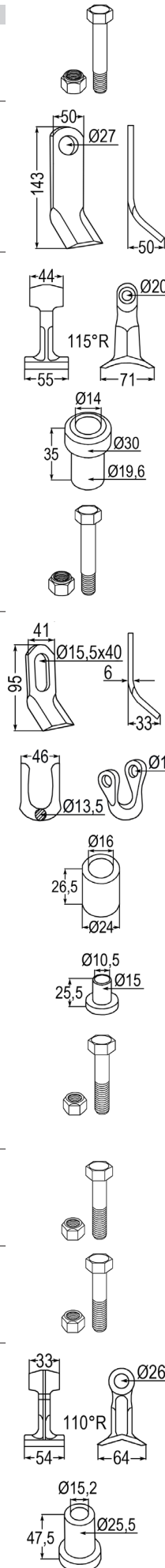

Nr.	Bezeichnung
104311	Schraube mit S-Mutter M14 x 1,5 - 10.9 L: 96 mm G: 17 mm verwendbar anstelle von: 0577510, 0596806
104309	Mutter - gedrückt verwendbar anstelle von: 0596806
103764	Hammerschlegel verwendbar anstelle von: 13800, 100113, 140810, 0295901, 7190463, 7770728SP
104322	Schäkel verwendbar anstelle von: 100118, 0589501, 0951701
104321	Schäkel verwendbar anstelle von: 0951701, 0951801
104331	Buchse verwendbar anstelle von: 100109, 0280701, 5496369
104330	Innenbuchse verwendbar anstelle von: 0280101
104420	Scheibe verwendbar anstelle von: 0528104, 0528208, 1012414
104312	Buchse verwendbar anstelle von: 0280701
104588	Schraube mit S-Mutter M14 x 1,5 - 10.9 L: 85 mm G: 32 mm verwendbar anstelle von: 100115, 0367525, 0577502
104311	Schraube mit S-Mutter M14 x 1,5 - 10.9 L: 96 mm G: 17 mm verwendbar anstelle von: 0577510, 0596806
103706	Hammerschlegel verwendbar anstelle von: 4215501, 4639801
104307	Innenbuchse verwendbar anstelle von: 0989401
104308	Federring verwendbar anstelle von: 0528208
104310	Schraube M14 x 1,5 - 10.9 L: 95 mm G: 18 mm verwendbar anstelle von: 0577510, 50073500
104309	Mutter - gedrückt verwendbar anstelle von: 0596806

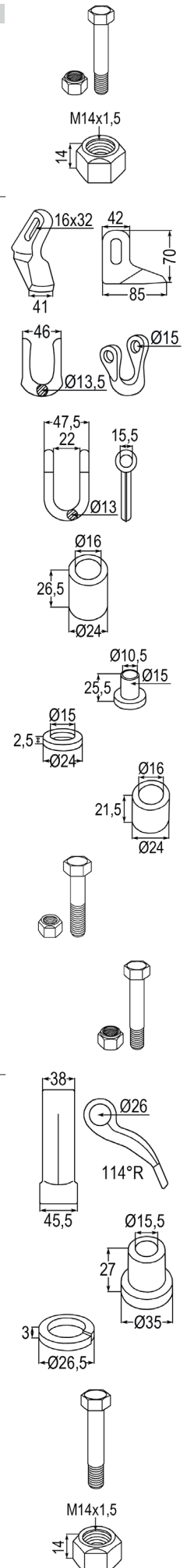

## passend zu Bomford

Nr.	Bezeichnung	
104314	Hammerschlegel verwendbar anstelle von: 4639901	
103684	Hammerschlegel verwendbar anstelle von: 7190464	
104325	Buchse verwendbar anstelle von: 7190117	
104552	Schraube 5/8" UNF L: 103 mm G: 28 mm verwendbar anstelle von: 7190118	
104306	Sicherungsmutter 5/8" UNF verwendbar anstelle von: 0141006	
104027	Messer 450 mm verwendbar anstelle von: 1096261	
104029	Messer 560 mm rechts verwendbar anstelle von: 00764664	
104030	Messer 560 mm links verwendbar anstelle von: 00764663	
104028	Mittel Messer 710 mm verwendbar anstelle von: 00764668	
104320	Schäkel verwendbar anstelle von: 0589501, 7190080	
104538	Schraube mit S-Mutter 5/8" UNF L: 84 mm G: 21 mm verwendbar anstelle von: 0577510, 0596806, T7942, T7943	
104259	Scheibe verwendbar anstelle von: 0100206, 9100207	
103709	Hammerschlegel verwendbar anstelle von: 7390276	
104340	Y-Messer verwendbar anstelle von: DB353, 4309201, 7190177	

## Nr. Bezeichnung

103476 Gedrehter Schäkel  
verwendbar anstelle von: 3562, 103075, 555612, 0901154, 0951601, 4503200, 3007088, 4503200, 14503200, 31017004, 92802006, A5411273, CHA14730, F470301, MU000507, MT1415

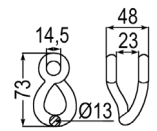

103431 Schlegel  
verwendbar anstelle von: 0952701, 4503190, 5434690, 95722012, CTX20012, F470307

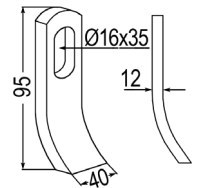

104397 Scheibe  
verwendbar anstelle von:  
0528104, 3000182, T21004045

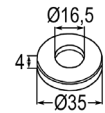

## passend zu Breviglieri

## Nr. Bezeichnung

103729 Hammerschlegel  
verwendbar anstelle von:  
0056123, 930000024, AP00891

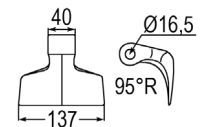

103894 Y-Messer  
verwendbar anstelle von:  
0901133, 05050130, MA6200078

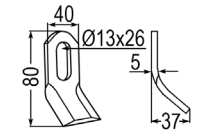

103893 Schäkel  
verwendbar anstelle von:  
MA6200079

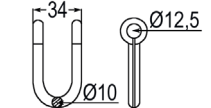

103941 Y-Messer

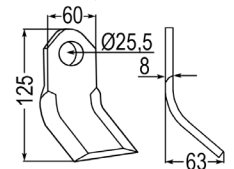

104305 Buchse  
verwendbar anstelle von:  
55205

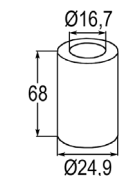

10098 Messer gerade  
verwendbar anstelle von:  
108594, 6060002, CTX40200

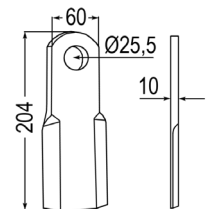

104304 Y-Messer  
verwendbar anstelle von:  
0055202

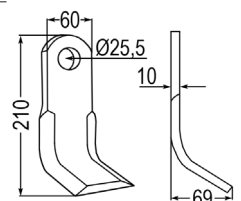

103843 Y-Messer  
verwendbar anstelle von: 1361, 17283, 27781, 55202, 69849, 105291, 105294, 2555004, 5816918, 6060004, CK4500, CL00322, CTX50210, FEHRI03, F430151

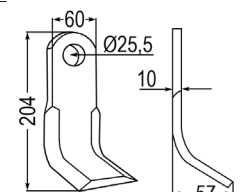

## passend zu Breviglieri

Nr.	Bezeichnung	
104302	Gerades Messer	
104301	Y-Messer	
104303	Y-Messer	
104300	Y-Messer verwendbar anstelle von: T0100031	

## passend zu Brouchard

Nr.	Bezeichnung	
104053	Y-Messer verwendbar anstelle von: TR0004BF6	

## passend zu Bruni

Nr.	Bezeichnung	
104299	Gedrehtes Messer	
104298	Y-Messer	
104297	Buchse	
104578	Schraube mit S-Mutter M12 x 1,75 - 10.9 L: 50 mm, G: 32 mm verwendbar anstelle von: 01100065, 01120068, 02525300	

## Nr. Bezeichnung

103370	Gedrehtes Messer	
104296	Y-Messer	
104295	Gedrehtes Messer	

## passend zu Bucher

Nr.	Bezeichnung	
103792	Y-Messer verwendbar anstelle von: 155130170	
104595	Sicherungsmutter verwendbar anstelle von: 900016008, 930850340	
104284	Schraube M16 x 1,5 x 50 - 10.9 L: 50 mm G: 20 mm verwendbar anstelle von: 155130160	

## passend zu Cabe (Nuova Cabe)

Nr.	Bezeichnung	
104281	Y-Messer	
104280	Y-Messer	
92408	Schlaghammer verwendbar anstelle von: 497, 10301, 13518, 802042, 2779700, F141, JX138919, P3	
104405	Y-Messer verwendbar anstelle von: AG3000993, 00023013, C3505F14410	

## passend zu Cabe (Nuova Cabe)

Nr.	Bezeichnung	
07397	Schlaghammer	
07387	Schlaghammer verwendbar anstelle von: 3025, TM152, 15002041, 222022001	
103694	Hammerschlegel	
10087	Y-Messer verwendbar anstelle von: 000185	
103762	Hammerschlegel	
103577	Y-Messer verwendbar anstelle von: FEHRI06	
103819	Schäkel verwendbar anstelle von: FEHRI05	
104577	Schraube mit S-Mutter M12 x 1,75 - 10.9 L: 60 mm G: 32 mm	
104279	Y-Messer	

## passend zu Calderoni

Nr.	Bezeichnung	
07384	Schlaghammer verwendbar anstelle von: 3001119	
104412	Gerades Messer verwendbar anstelle von: 3000107	
104405	Y-Messer verwendbar anstelle von: AG3000993, 00023013, C3505F14410	

Nr.	Bezeichnung	
10086	Y-Messer verwendbar anstelle von: 3000106, CTX50150	
52603	Schraube mit S-Mutter M16 x 90 - 10.9 verwendbar anstelle von: 217RZ3, 2220RZ3, 7314201, 7390025, 9200027, F01010121, MU980416G	
10085	Y-Messer verwendbar anstelle von: 00023004, 3000323, 5350040, URC404D	
104394	Buchse verwendbar anstelle von: 3000553, 30024293	
103473	Schraube mit S-Mutter M14 x 2 - 12.9 L: 90 mm G: 20 mm verwendbar anstelle von: 103019, 103077, 1012414, 1101434, 4503220, 91001407, MU980501, MU980509, VIS14034	

## passend zu Caroni

Nr.	Bezeichnung	
103569	Y-Messer verwendbar anstelle von: 33448, 33449, 474008, BG59-C, 10007440, T18004060	
103897	Y-Messer verwendbar anstelle von: MA6200080	
52612	Schäkel verwendbar anstelle von: 101002, 901031, 05050125, 07U15028	
104252	Y-Messer	

## passend zu Carroy et Giraudon

Nr.	Bezeichnung	
103485	Y-Messer mit Kettenglied & Befestigungsglasche verwendbar anstelle von: 02EFM	
103483	Bolzen mit Splint verwendbar anstelle von: 02A208	

## passend zu Carroy et Giraudon

Nr.	Bezeichnung	
103482	Bolzen mit Stift	
103567	Y-Messer verwendbar anstelle von: 103006, BG59 COURT	
52612	Schäkel verwendbar anstelle von: 101002, 901031, 05050125, 07U15028	
52613	Schraube mit S-Mutter verwendbar anstelle von: 101537, 101616	
104428	Schraube mit S-Mutter 7/16" UNF L: 82 mm G: 20 mm verwendbar anstelle von: 103022, 103085, 595224, 4200619, P413	
104277	Y-Messer verwendbar anstelle von: 26264	
103439	Schraube M12 x 1,75 - 10.9 L: 47 mm G: 27 mm	
104278	Schäkel	
103464	Y-Messer Universal verwendbar anstelle von: 01049060	
103804	Buchse verwendbar anstelle von: 13701	
103439	Schraube M12 x 1,75 - 10.9 L: 47 mm G: 27 mm	
104276	Y-Messer verwendbar anstelle von: 36795	

## passend zu Celli

Nr.	Bezeichnung	
104275	Y-Messer	

Nr.	Bezeichnung	
104273	Gerades Messer	
104274	Gerades Messer	
104157	Y-Messer	

## passend zu Chabas

Nr.	Bezeichnung	
103903	Hammerschlegel verwendbar anstelle von: 7603012	
103756	Hammerschlegel	
103754	Hammerschlegel	

## passend zu Claas

Nr.	Bezeichnung	
10090	Y-Messer verwendbar anstelle von: 0901001, 01049060	
104175	Buchse	
104174	Scheibe	
104541	Schraube mit S-Mutter M16 x 2 - 10.9 L: 60 mm G: 40 mm	
104205	Winkelmesser verwendbar anstelle von: 0901005, 1049030	

## passend zu Claas

Nr. Bezeichnung

104020 Y-Messer  
verwendbar anstelle von:  
6957281

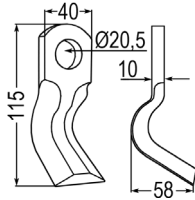

104021 Messer  
verwendbar anstelle von:  
0009986831,  
0009986832

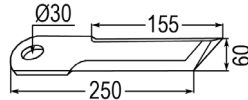

## passend zu Clemens

Nr. Bezeichnung  
104272 Y-Messer

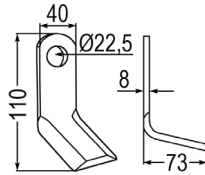

## passend zu Cosma

Nr. Bezeichnung  
52600 Y-Messer  
verwendbar anstelle von:  
0901068, 07U15035,  
222011424, CL00323

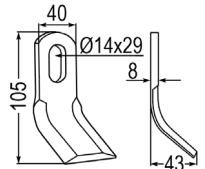

103819 Schäkel  
verwendbar anstelle von:  
FEHRI05

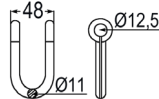

104299 Gedrehtes Messer

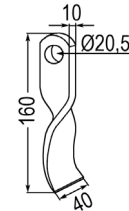

104251 Y-Messer

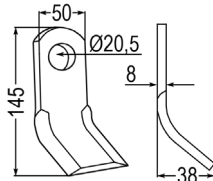

## passend zu Cosmag

Nr. Bezeichnung  
103772 Hammerschlegel

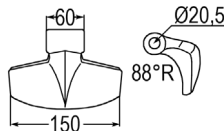

103899 Hammerschlegel

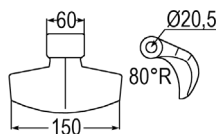

## passend zu Desvoys

Nr. Bezeichnung  
07394 Schlaghammer  
verwendbar anstelle von: 6061700,  
CL00323, MA6200080, MA6400080

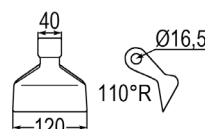

Nr. Bezeichnung

92408 Schlaghammer  
verwendbar anstelle von:  
497, 10301, 13518, 802042,  
2779700, F141, JX138919, P3

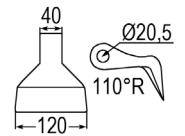

103666 Hammerschlegel  
verwendbar anstelle von:  
4118

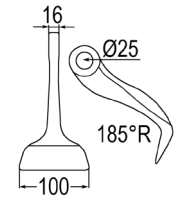

103425 Y-Messer

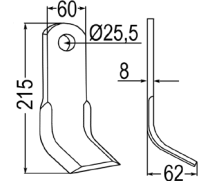

## passend zu Dopstadt

Nr. Bezeichnung  
104250 Y-Messer  
verwendbar anstelle von:  
127040106

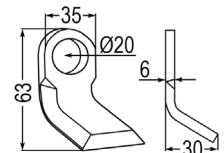

104248 Innenbuchse  
verwendbar anstelle von:  
127040050

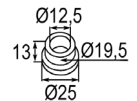

104578 Schraube mit S-Mutter M12 x 1,75 - 10.9  
L: 50 mm  
G: 32 mm  
verwendbar anstelle von:  
01100065, 01120068, 02525300

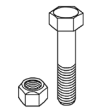

103969 Schlegel rechts  
verwendbar anstelle von: 101880

103970 Schlegel links  
verwendbar anstelle von: 101880

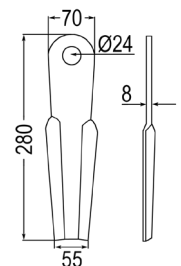

104249 Buchse

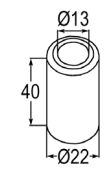

104247 Scheibe

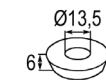

104246 Scheibe  
mit versenkter Bohrung

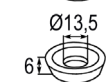

104245 Schraube mit S-Mutter 10.9  
verwendbar anstelle von: 0367525

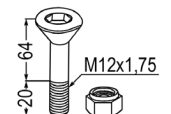

103733 Hammerschlegel

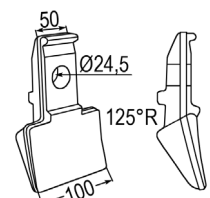

## passend zu Dragone

Nr.	Bezeichnung	
104242	Y-Messer verwendbar anstelle von: 10102653	
103751	Hammerschlegel verwendbar anstelle von: 304546	
09136	Y-Messer verwendbar anstelle von: F430151	
103923	Bolzen verwendbar anstelle von: 6061705	
103922	Selbstsichernde Mutter verwendbar anstelle von: 6060019	
103958	Scheibe verwendbar anstelle von: 1101017, BAG02506	
104241	Y-Messer verwendbar anstelle von: 19202653	
103750	Hammerschlegel verwendbar anstelle von: 00003048	
104533	Schraube mit S-Mutter M18 x 1,5 - 10.9 L: 130 mm G: 23 mm	
104240	Y-Messer	
104244	Y-Messer	
104243	Y-Messer	

## Nr. Bezeichnung

103716 Hammerschlegel  
verwendbar anstelle von:  
19202652

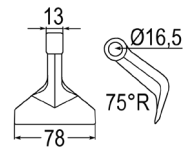

104239 Buchse  
verwendbar anstelle von:  
19202451

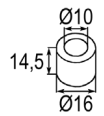

## passend zu Dücker

## Nr. Bezeichnung

104137 Schlegel

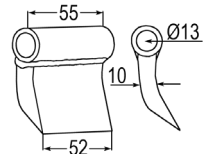

104564 Schraube mit S-Mutter M12 x 1,75 - 10.9  
L: 90 mm  
G: 32 mm

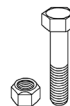

104019 Schlegel  
verwendbar anstelle von:  
945000555

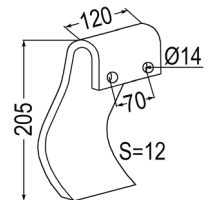

103955 Sicherung  
verwendbar anstelle von:  
991

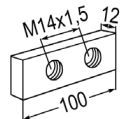

104556 Schraube mit Sicherungsgewinde  
L: 25 mm  
G: 25 mm  
verwendbar anstelle von: 992

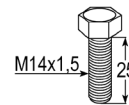

104235 Schlegel  
verwendbar anstelle von:  
444

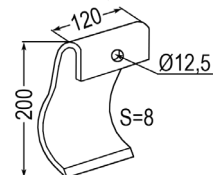

104582 Schraube mit S-Mutter M12 x 1,75 - 8.8  
L: 30 mm  
G: 30 mm  
verwendbar anstelle von: 445

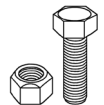

103964 Schlegel  
verwendbar anstelle von:  
945000220

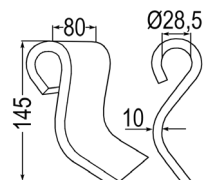

104221 Buchse  
verwendbar anstelle von:  
92100011

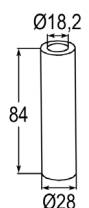

104223 Schraube M18 x 1,5  
verwendbar anstelle von:  
901018005

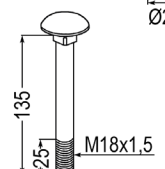

## passend zu Dücker

Nr.	Bezeichnung	Nr.	Bezeichnung
103673	Hammerschlegel verwendbar anstelle von: 945000661	104234	Schäkel
104222	Schraube M20 x 1,5 verwendbar anstelle von: 901020068	104219	Schäkel verwendbar anstelle von: 912200881
103711	Hammerschlegel verwendbar anstelle von: A2762, 194998, 945000910, T1840572	104232	Buchse verwendbar anstelle von: 883000, 010100007
104227	Buchse verwendbar anstelle von: 184571, 48983000	104231	Schraube mit S-Mutter M12 x 1,75 - 10,9 verwendbar anstelle von: 882000
104226	Scheibe	104238	Schlegel kpl. mit Sicherung & Schrauben
104220	Schraube M16 x 1,5 x 100 - 10,9 verwendbar anstelle von: 9010116054	103957	Schlegel kpl. mit Sicherung & Schrauben
104595	Sicherungsmutter verwendbar anstelle von: 900016008, 930850340	104237	Schlegel verwendbar anstelle von: 990
103660	Hammerschlegel verwendbar anstelle von: 945000902	103955	Sicherung verwendbar anstelle von: 991
104352	Sicherungsmutter M12 x 1,75 verwendbar anstelle von: 900016008	104556	Schraube mit Sicherungsgewinde L: 25 mm G: 25 mm verwendbar anstelle von: 992
104563	Schraube M12 x 1,75 - 12,9 L: 92 mm G: 18 mm verwendbar anstelle von: 901012085	103956	Schlegel verwendbar anstelle von: 990, FEHRI09
103983	Schlegel	103955	Sicherung verwendbar anstelle von: 991
104564	Schraube mit S-Mutter M12 x 1,75 - 10,9 L: 90 mm G: 32 mm	104556	Schraube mit Sicherungsgewinde L: 25 mm G: 25 mm verwendbar anstelle von: 992
103752	Hammerschlegel verwendbar anstelle von: 880000, 945000880		
104233	Schäkel verwendbar anstelle von: 881000		

## passend zu Dücker

Nr.	Bezeichnung
104569	Schraube mit S-Mutter M12 x 1,75 - 10.9 L: 80 mm G: 32 mm verwendbar anstelle von: 901012019
104230	Schlegel verwendbar anstelle von: 945000900
104229	Schäkel
104225	Schäkel verwendbar anstelle von: 912200891
104228	Buchse verwendbar anstelle von: 010100006
104571	Schraube mit S-Mutter M12 x 1,75 - 10.9 L: 77 mm G: 18 mm verwendbar anstelle von: 882000

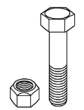
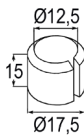
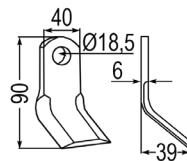
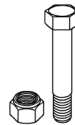
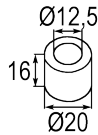
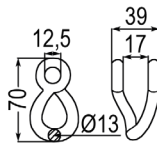
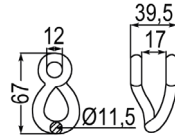
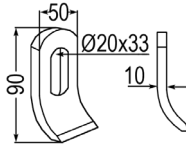

## passend zu Eberle

Nr.	Bezeichnung
103613	Y-Messer verwendbar anstelle von: 70402, 0004100402, FEHRI02

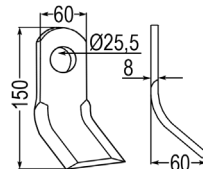

## passend zu Econ

Nr.	Bezeichnung
103539	Schlegel

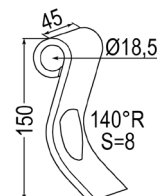

## passend zu Energreen

Nr.	Bezeichnung
104218	Y-Messer verwendbar anstelle von: E00901324500
52594	Schlagmesser verwendbar anstelle von: 406146
104212	Schäkel verwendbar anstelle von: 406145
104210	Distanzscheibe verwendbar anstelle von: 80673387
52597	Schraube mit S-Mutter

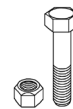
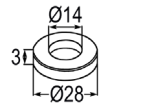
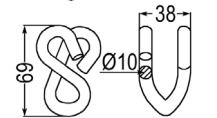
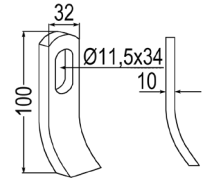
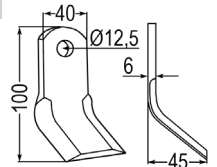

103764	Hammerschlegel verwendbar anstelle von: 13800, 100113, 140810, 0295901, 7190463, 7770728SP
104322	Schäkel verwendbar anstelle von: 100118, 0589501, 0951701
104331	Buchse verwendbar anstelle von: 100109, 0280701, 5496369
104330	Innenbuchse verwendbar anstelle von: 0280101
104588	Schraube mit S-Mutter M14 x 1,5 - 10.9 L: 85 mm, G: 32 mm verwendbar anstelle von: 100115, 0367525, 0577502

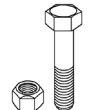
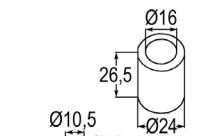
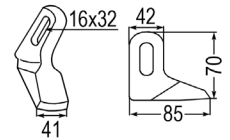

104217	Schlegel
52595	Schlagmesser verwendbar anstelle von: 408685
52599	Schäkel verwendbar anstelle von: 408684
104210	Distanzscheibe verwendbar anstelle von: 80673387
104209	Schraube mit S-Mutter 1/2" UNF L: 61 mm, G: 20 mm

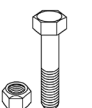
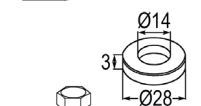
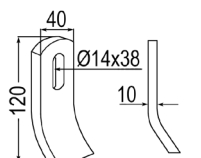
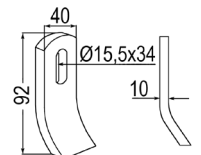

## passend zu Epoke

Nr.	Bezeichnung
103969	Schlegel rechts verwendbar anstelle von: 101880
103970	Schlegel links verwendbar anstelle von: 101880
104249	Buchse
104247	Scheibe
104246	Scheibe mit versenkter Bohrung
104245	Schraube mit S-Mutter 10.9 verwendbar anstelle von: 0367525
104208	Buchse
103624	Schäkel verwendbar anstelle von: 8864, 103068, 555603
52598	Schäkel
52599	Schäkel verwendbar anstelle von: 408684
104214	Schäkel
104213	Schäkel
104212	Schäkel verwendbar anstelle von: 406145
104578	Schraube mit S-Mutter M12 x 1,75 - 10.9 L: 50 mm G: 32 mm verwendbar anstelle von: 01100065, 01120068, 02525300
104577	Schraube mit S-Mutter M12 x 1,75 - 10.9 L: 60 mm G: 32 mm

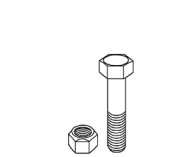
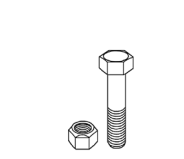
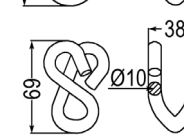
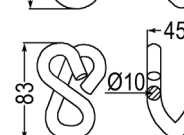
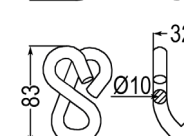
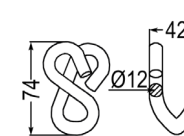
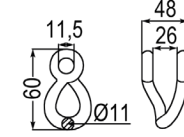
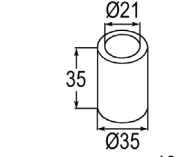
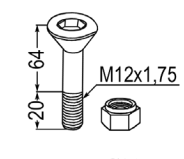
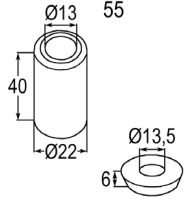
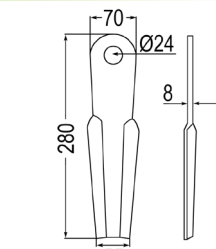

## Nr. Bezeichnung

104574 Schraube mit S-Mutter M12 x 1,75 - 10.9  
L: 70 mm  
G: 20 mm  
verwendbar anstelle von: MA000014

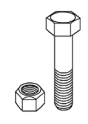

52597 Schraube mit S-Mutter

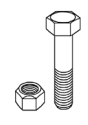

104209 Schraube mit S-Mutter 1/2" UNF  
L: 61 mm  
G: 20 mm

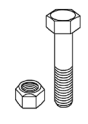

104216 Gedrehtes Messer  
verwendbar anstelle von:  
5314056, 6932040,  
256932041

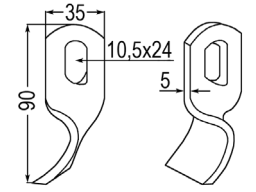

104135 Schäkel  
verwendbar anstelle von:  
6932041, 256932040

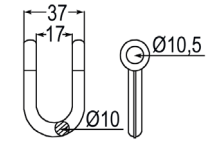

104215 Schäkel

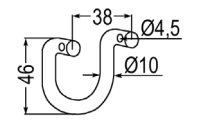

104211 Spezialfederstecker

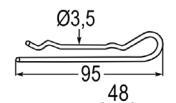

103419 Schäkel

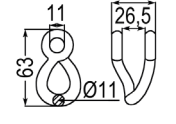

103409 Schlegel

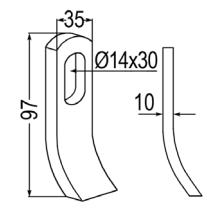

103624 Schäkel  
verwendbar anstelle von:  
8864, 103068, 555603

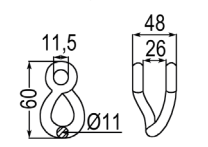

## passend zu F.A.E

Nr. Bezeichnung  
103589 Hammerschlegel

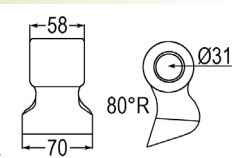

103588 Hammerschlegel

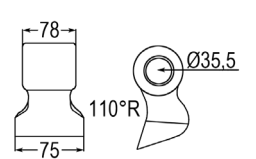

103735 Hammerschlegel

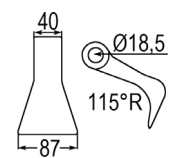

## passend zu F.A.E

Nr.	Bezeichnung	
103732	Hammerschlegel	
103731	Hammerschlegel	

## passend zu Facma

Nr.	Bezeichnung	
103720	Hammerschlegel	
103718	Hammerschlegel	

## passend zu Falc

Nr.	Bezeichnung	
103404	Schlegel verwendbar anstelle von: 430853	
103748	Hammerschlegel verwendbar anstelle von: 420682	
103839	Buchse verwendbar anstelle von: BAG02508	
103747	Hammerschlegel verwendbar anstelle von: F450433	
103746	Hammerschlegel verwendbar anstelle von: 660000	
104207	Schlegel	

Nr.	Bezeichnung	
10098	Messer gerade verwendbar anstelle von: 108594, 6060002, CTX40200	
09136	Y-Messer verwendbar anstelle von: F430151	
103958	Scheibe verwendbar anstelle von: 1101017, BAG02506	
103431	Schlegel verwendbar anstelle von: 0952701, 4503190, 5434690, 95722012, CTX20012, F470307	
103476	Gedrehter Schäkel verwendbar anstelle von: 3562, 103075, 555612, 0901154, 0951601, 4503200, 3007088, 4503200, 14503200, 31017004, 92802006, A5411273, CHA14730, F470301, MU000507, MT1415	
103474	Buchse verwendbar anstelle von: 103076, 0280701, 4503210, 92171621, BAG01600, MU000560	
103473	Schraube mit S-Mutter M14 x 2 - 12.9 L: 90 mm, G: 20 mm verwendbar anstelle von: 103019, 103077, 1012414, 1101434, 4503220, 91001407, MU980501, MU980509, VIS14034	
103369	Y-Messer	

## passend zu Falconero

Nr.	Bezeichnung	
103779	Hammerschlegel	
07384	Schlaghammer verwendbar anstelle von: 3001119	
104157	Y-Messer	
104156	Mulchmesser	

## passend zu Falconero

Nr. Bezeichnung

104405 Y-Messer  
verwendbar anstelle von:  
AG3000993, 00023013,  
C3505F14410

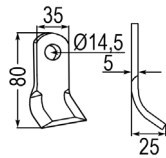

## passend zu Fantini

Nr. Bezeichnung

104206 Y-Messer

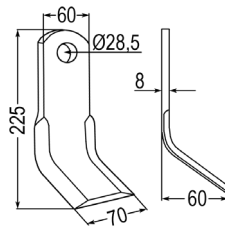

## passend zu Fehrenbach

Nr. Bezeichnung

103613 Y-Messer  
verwendbar anstelle von:  
70402, 0004100402, FEHRI02

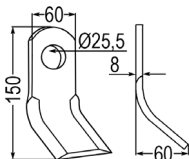

07392 Schlaghammer  
verwendbar anstelle von:  
FEHRI08

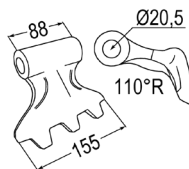

103843 Y-Messer  
verwendbar anstelle von: 1361, 17283,  
27781, 55202, 69849, 105291, 105294,  
2555004, 5816918, 6060004, CK4500,  
CL00322, CTX50210,  
FEHRI03, F430151

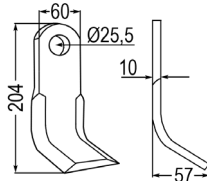

103577 Y-Messer  
verwendbar anstelle von:  
FEHRI06

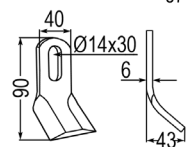

104407 Schlegel  
verwendbar anstelle von:  
3000548

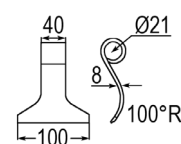

103774 Hammerschlegel  
verwendbar anstelle von:  
EM63

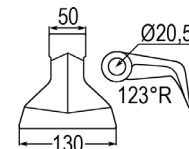

103609 Scheibe

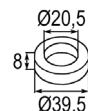

104530 Schraube mit S-Mutter M20 x 2,5 - 10.9  
L: 110 mm  
G: 50 mm  
verwendbar anstelle von:  
100107, 100690, 168359



52596 Schlaghammer  
verwendbar anstelle von:  
FEHRI10

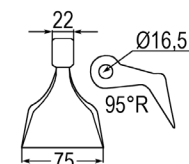

Nr. Bezeichnung

103956 Schlegel  
verwendbar anstelle von:  
990, FEHRI09

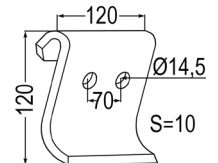

103955 Sicherung  
verwendbar anstelle von: 991

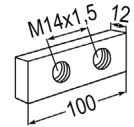

104556 Schraube mit Sicherungsgewinde  
L: 25 mm  
G: 25 mm  
verwendbar anstelle von: 992

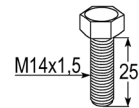

103819 Schäkel  
verwendbar anstelle von:  
FEHRI05

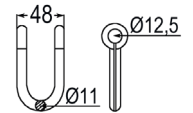

103932 Schlegel  
verwendbar anstelle von: FEHRI04,  
0901072, 010132370098, T18004085

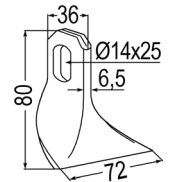

103780 Hammerschlegel  
verwendbar anstelle von:  
EM51, 6061900

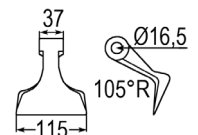

52603 Schraube mit S-Mutter M16 x 90 - 10.9  
verwendbar anstelle von:  
217RZ3, 2220RZ3, 7314201, 7390025,  
9200027, F01010121, MU980416G

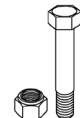

103997 Mulchmesser re.  
verwendbar anstelle von:  
M175R

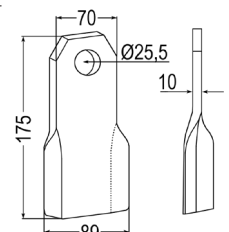

103998 Mulchmesser li.  
verwendbar anstelle von:  
M175L

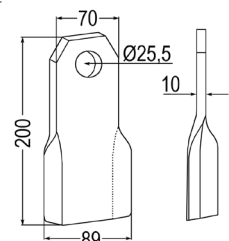

103995 Mulchmesser re.  
verwendbar anstelle von:  
M200R

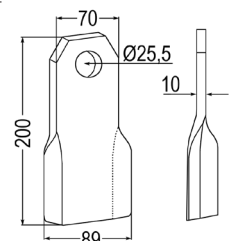

103996 Mulchmesser li.  
verwendbar anstelle von:  
M200L

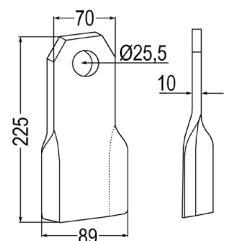

103971 Mulchmesser re.  
verwendbar anstelle von:  
M225R

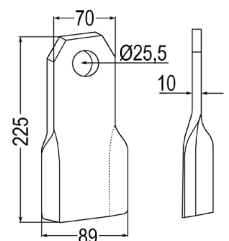

103972 Mulchmesser li.  
verwendbar anstelle von:  
M225L

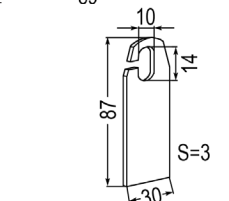

104374 Vertikutiermesser  
verwendbar anstelle von:  
8356000, FEHRI38

## passend zu Fendt

Nr. Bezeichnung

104204 Y-Messer Altes Modell  
verwendbar anstelle von:  
0901003, 222034000

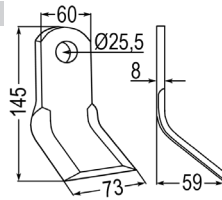

## passend zu Ferri

Nr. Bezeichnung

104188 Y-Messer

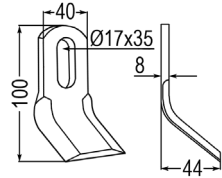

103819 Schäkel

verwendbar anstelle von:  
FEHRI05

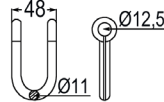

104184 Y-Messer Neues Modell

verwendbar anstelle von:  
0901003

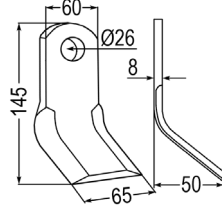

104183 Gerades Messer Neues Modell

verwendbar anstelle von:  
0901148

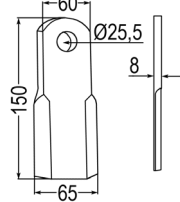

103624 Schäkel

verwendbar anstelle von:  
8864, 103068, 555603

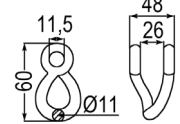

103420 Schäkel

verwendbar anstelle von:  
0901031

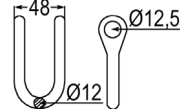

104189 Y-Messer

verwendbar anstelle von:  
0901146

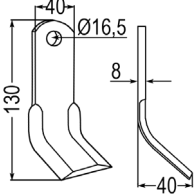

103555 Schäkel

verwendbar anstelle von:  
0901175, CHA13720

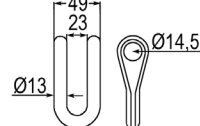

10089 Y-Messer

verwendbar anstelle von:  
09001049

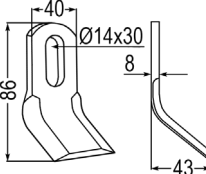

Nr. Bezeichnung

104186 Gerades Messer

verwendbar anstelle von:  
0901153,  
222022424

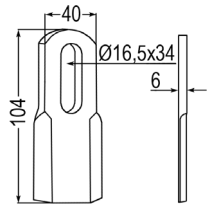

103696 Hammerschlegel

verwendbar anstelle von:  
0901143

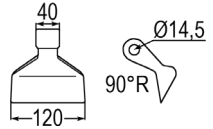

65223 Schlaghammer

verwendbar anstelle von:  
0901134

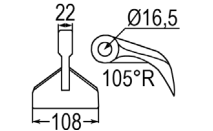

103834 Gerades Messer

verwendbar anstelle von:  
0901149

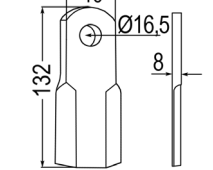

07373 Schlaghammer

verwendbar anstelle von:  
0901141

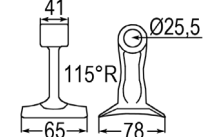

104191 Y-Messer

verwendbar anstelle von:  
0901129

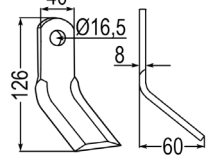

103932 Schlegel

verwendbar anstelle von:  
FEHRI04, 0901072,  
010132370098, T18004085

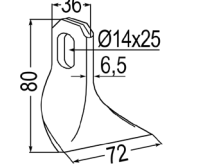

104195 Hammerschlegel

verwendbar anstelle von:  
0901010

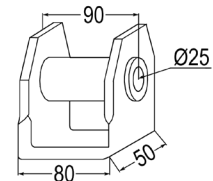

103763 Hammerschlegel

verwendbar anstelle von: 0901016  
(Gewicht: 2,250 g!)

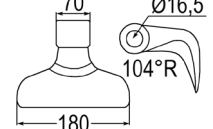

103734 Hammerschlegel

verwendbar anstelle von: 0901016  
(Gewicht: 2,300 g!)

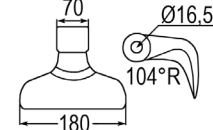

103737 Hammerschlegel

verwendbar anstelle von: 0901048

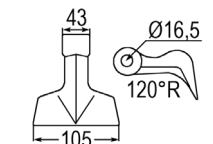

passend zu Ferri

Nr.	Bezeichnung		Nr.	Bezeichnung	
104176	Y-Messer verwendbar anstelle von: 0901146		104190	Y-Messer	
104181	Y-Messer verwendbar anstelle von: 0901158		103894	Y-Messer verwendbar anstelle von: 0901133, 05050130, MA6200078	
104180	Gerades Messer verwendbar anstelle von: 0901159		103479	Schäkel verwendbar anstelle von: 0901118	
104178	Y-Messer		104576	Schraube mit S-Mutter M12 x 1,75 - 10.9 L: 65 mm G: 32 mm	
104177	Gerades Messer		104586	Schraube mit S-Mutter M12 x 1,75 - 8.8 L: 100 mm G: 32 mm	
104193	Y-Messer verwendbar anstelle von: 0901086		104541	Schraube mit S-Mutter M16 x 2 - 10.9 L: 60 mm G: 40 mm	
104205	Winkelmesser verwendbar anstelle von: 0901005, 1049030		104172	Schraube mit S-Mutter 7/16" UNF L: 63 mm G: 30 mm	
104203	Y-Messer verwendbar anstelle von: 0901004		104197	Scheibe	
104202	Gerades Messer verwendbar anstelle von: 0901019		104187	Scheibe verwendbar anstelle von: 1101034, BAG02507	
			104174	Scheibe	
			53179	Büchse	
			104199	Buchse	
			104075	Buchse verwendbar anstelle von: 0017103425	
			104173	Buchse	

passend zu Ferri

Nr.	Bezeichnung		Nr.	Bezeichnung	
104201	Gerades Messer verwendbar anstelle von: 3000107		104175	Buchse	
52600	Y-Messer verwendbar anstelle von: 0901068, 07U15035, 222011424, CL00323		104174	Scheibe	
52612	Schäkel verwendbar anstelle von: 101002, 901031, 05050125, 07U15028		104541	Schraube mit S-Mutter M16 x 2 - 10.9 L: 60 mm G: 40 mm	
104172	Schraube mit S-Mutter 7/16" UNF L: 63 mm G: 30 mm		104185	Schäkel	
104200	Y-Messer verwendbar anstelle von: 0901049		104194	Y-Messer verwendbar anstelle von: 0901085	
52612	Schäkel verwendbar anstelle von: 101002, 901031, 05050125, 07U15028		104204	Y-Messer Altes Modell verwendbar anstelle von: 0901003, 222034000	
104172	Schraube mit S-Mutter 7/16" UNF L: 63 mm G: 30 mm		104192	Gerades Messer Altes Modell verwendbar anstelle von: 0901148	
104204	Y-Messer Altes Modell verwendbar anstelle von: 0901003, 222034000		103389	Buchse verwendbar anstelle von: 1101018	
104192	Gerades Messer Altes Modell verwendbar anstelle von: 0901148		103958	Scheibe verwendbar anstelle von: 1101017, BAG02506	
104198	Buchse verwendbar anstelle von: 1101016		104553	Schraube mit S-Mutter M16 x 2 - 10.9 L: 100 mm G: 40 mm verwendbar anstelle von: 0304017, F20110093, MA0000162	
103958	Scheibe verwendbar anstelle von: 1101017, BAG02506		104196	Schlegel verwendbar anstelle von: 0901139	
104585	Schraube mit S-Mutter M12 x 1,75 - 10.9 L: 100 mm G: 33 mm verwendbar anstelle von: 0303017				

## passend zu Ferri

Nr.	Bezeichnung	
104182	Schlegel	
104179	Gedrehtes Messer verwendbar anstelle von: 0901138	

## passend zu Fischer

Nr.	Bezeichnung	
103569	Y-Messer verwendbar anstelle von: 33448, 33449, 474008, BG59-C, 10007440, T18004060	
104135	Schäkel verwendbar anstelle von: 6932041, 256932040	
104591	Schraube mit S-Mutter M10 - 10.9 L: 65 mm G: 18 mm	
104170	Messer	
104168	Schlegel rechts	
104169	Schlegel links	
104158	Messerschraube	
103794	Schlegel rechts	
103795	Schlegel links	
104159	Messerschraube	

Nr.	Bezeichnung	
103979	Schlegel rechts	
103980	Schlegel links	
104163	Scheibe verwendbar anstelle von: MU000559	
104162	Buchse	
104542	Schraube 12.9	
104595	Sicherungsmutter verwendbar anstelle von: 900016008, 930850340	
103977	Schlegel rechts	
103978	Schlegel links	
104163	Scheibe verwendbar anstelle von: MU000559	
104162	Buchse	
104542	Schraube 12.9	
104595	Sicherungsmutter verwendbar anstelle von: 900016008, 930850340	
104171	Gedrehtes Messer	
103903	Hammerschlegel verwendbar anstelle von: 7603012	
103973	Schlegel rechts	
103974	Schlegel links	

## passend zu Fischer

Nr.	Bezeichnung
104161	Scheibe
104160	Buchse
103409	Schlegel
103629	Buchse verwendbar anstelle von: 8863, 103037, 520057
103426	Schraube mit S-Mutter M10 x 1,5 - 12.9 L: 75 mm G: 24 mm verwendbar anstelle von: 103018, 103073, 4503170
103465	Y-Messer Universal
103756	Hammerschlegel
52604	Schraube mit S-Mutter M16 x 130 - 10.9 verwendbar anstelle von: 80061664
52602	Y-Messer
104164	Y-Messer
104216	Gedrehtes Messer verwendbar anstelle von: 5314056, 6932040, 256932041
104135	Schäkel verwendbar anstelle von: 6932041, 256932040

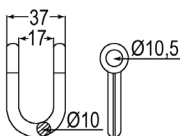
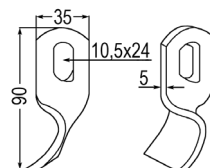
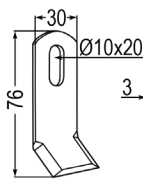
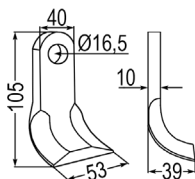
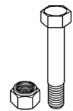
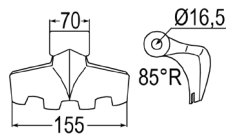
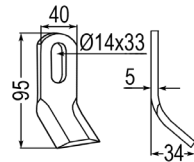
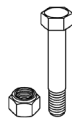
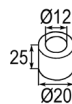
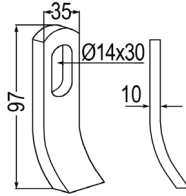
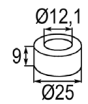
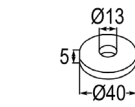

Nr.	Bezeichnung
104133	Schäkel
104590	Schraube mit S-Mutter M10 - 10.9 L: 65 mm G: 28 mm verwendbar anstelle von: 6932042, 90060023, 256932042, 261105010
104167	Gedrehtes Messer
104165	Gedrehtes Messer re.
104166	Gedrehtes Messer li.
10087	Y-Messer verwendbar anstelle von: 000185
92408	Schlaghammer verwendbar anstelle von: 497, 10301, 13518, 802042, 2779700, F141, JX138919, P3
10085	Y-Messer
103770	Hammerschlegel verwendbar anstelle von: 59091399
103768	Hammerschlegel verwendbar anstelle von: 45165116D, M03400410R
103773	Hammerschlegel
103772	Hammerschlegel

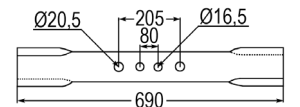
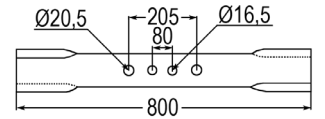
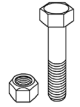
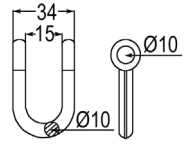

## passend zu Forigo-Roteritalia

Nr.	Bezeichnung
10087	Y-Messer verwendbar anstelle von: 000185
92408	Schlaghammer verwendbar anstelle von: 497, 10301, 13518, 802042, 2779700, F141, JX138919, P3
10085	Y-Messer

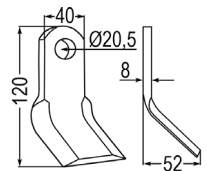
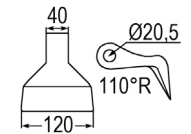
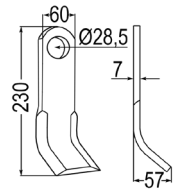

## passend zu Gestin

Nr.	Bezeichnung
103770	Hammerschlegel verwendbar anstelle von: 59091399
103768	Hammerschlegel verwendbar anstelle von: 45165116D, M03400410R
103773	Hammerschlegel
103772	Hammerschlegel

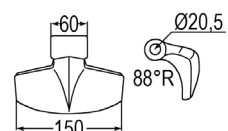
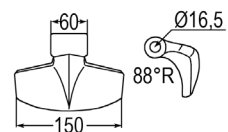
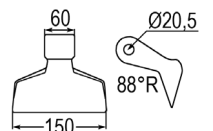
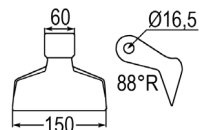

## passend zu Gilbers

Nr.	Bezeichnung
104054	Schlegel
104141	Sicherung
104140	Schraube
103461	Y-Messer verwendbar anstelle von: 103059, 4165401, JTR015
103420	Schäkel verwendbar anstelle von: 0901031
104567	Schraube mit S-Mutter M12 x 1,75 - 8.8 L: 87 mm G: 20 mm
103431	Schlegel verwendbar anstelle von: 0952701, 4503190, 5434690, 95722012, CTX20012, F470307
103476	Gedrehter Schäkel verwendbar anstelle von: 3562, 103075, 555612, 0901154, 0951601, 4503200, 3007088, 4503200, 14503200, 31017004, 92802006, A5411273, CHA14730, F470301, MU000507, MT1415
103474	Buchse verwendbar anstelle von: 103076, 0280701, 4503210, 92171621, BAG01600, MU000560
103473	Schraube mit S-Mutter M14 x 2 - 12.9 L: 90 mm G: 20 mm verwendbar anstelle von: 103019, 103077, 1012414, 1101434, 4503220, 91001407, MU980501, MU980509, VIS14034
103873	Schlegel verwendbar anstelle von: 901068, TM60070142
104151	Schäkel

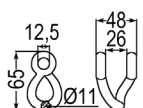
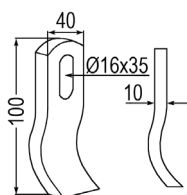
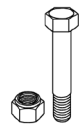
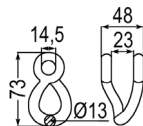
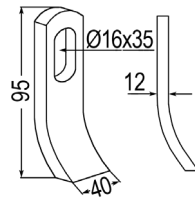
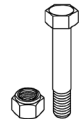
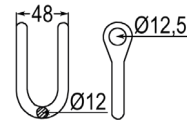
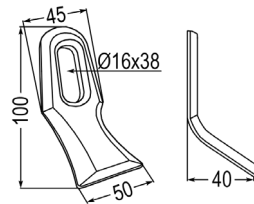
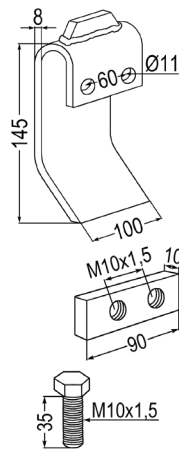

Nr.	Bezeichnung
103868	Aluminium Buchse verwendbar anstelle von: TM60070146
104567	Schraube mit S-Mutter M12 x 1,75 - 8.8 L: 87 mm G: 20 mm
104154	Schlegel
104153	Schäkel
104150	Spannbuchse
104577	Schraube mit S-Mutter M12 x 1,75 - 10.9 L: 60 mm G: 32 mm
104155	Schlegel
104152	Schäkel verwendbar anstelle von: KM000552
104592	Schraube mit S-Mutter M10 x 1,5 - 8.8 L: 60 mm G: 27 mm
104144	Schlegel
104055	Schlegel verwendbar anstelle von: G802029
104148	Buchse verwendbar anstelle von: 608026

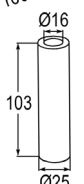
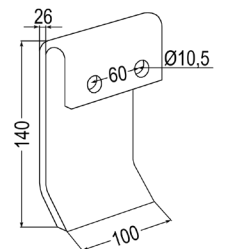
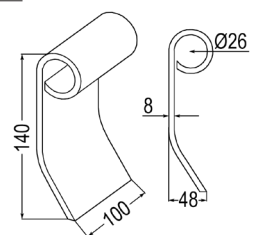
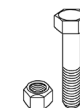
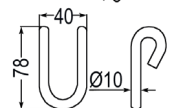
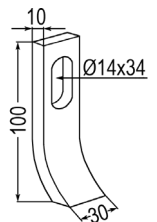
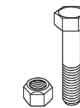
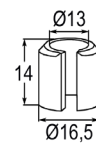
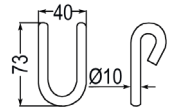
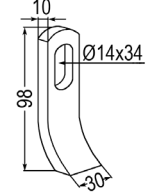
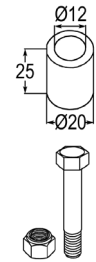

## passend zu Gilbers

Nr.	Bezeichnung
104140	Schraube
104547	Schraube mit S-Mutter M16 x 2 - 8.8 L: 124 mm G: 90 mm
104544	Schraube mit S-Mutter M16 x 2 - 8.8 L: 140 mm G: 90 mm
103871	Schlegel verwendbar anstelle von: 103070, 138485
104337	Y-Messer mit 3-gliedr. Kette (RK 2 1/2 B) verwendbar anstelle von: 0108606
103739	Hammerschlegel verwendbar anstelle von: 0395801
104328	Innenbuchse verwendbar anstelle von: 0989401, 7198087
104557	Schraube mit S-mutter M14 x 2 - 10.9 L: 140 mm G: 45 mm
104145	Schlegel rechts verwendbar anstelle von: 802001
104146	Schlegel links verwendbar anstelle von: 802001
104143	Messerschraube 10.9 verwendbar anstelle von: 100227
104149	Innenbuchse verwendbar anstelle von: 800010
104142	Kronenmutter M20 x 1,5 verwendbar anstelle von: 113001
104493	Splint zu Gilbers verwendbar anstelle von: 133007

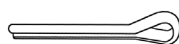
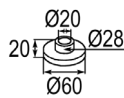
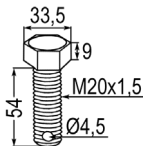
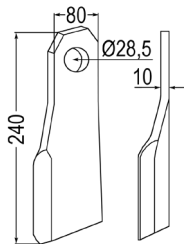
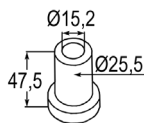
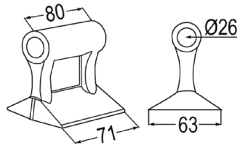
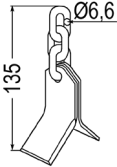
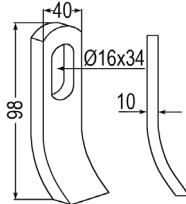
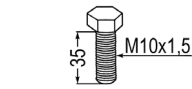

Nr.	Bezeichnung
104139	Schraube M16 x 2 x 145 - 10.9 L: 145 mm G: 35 mm
92408	Schlaghammer verwendbar anstelle von: 497, 10301, 13518, 802042, 2779700, F141, JX138919, P3
52601	Schraube M20 x 150 - 8.8

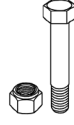
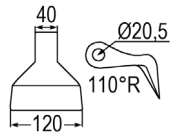

104528	Schraube M20 x 2,5 x 127 - 10.9 L: 127 mm G: 32 mm
--------	--

## passend zu Gimac

Nr.	Bezeichnung
104147	Y-Messer verwendbar anstelle von: 31696

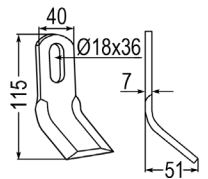

103381	Y-Messer
--------	----------

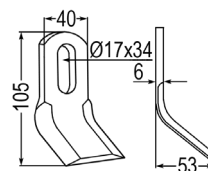

## passend zu Goede

Nr.	Bezeichnung
103431	Schlegel verwendbar anstelle von: 0952701, 4503190, 5434690, 95722012, CTX20012, F470307

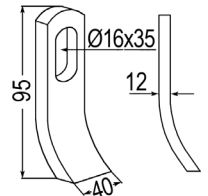

103475	Gedrehter Schälkel
104429	Schraube mit S-Mutter 7/16" UNF L: 80 mm G: 19 mm

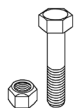
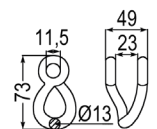

## passend zu Gramegna

Nr.	Bezeichnung
104138	Messer

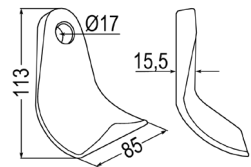

## passend zu Gutbrod

Nr.	Bezeichnung
104389	Y-Messer
103483	Bolzen mit Splint verwendbar anstelle von: 02A208

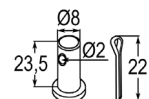
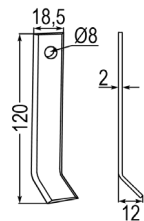

## passend zu Gyro

**Nr. Bezeichnung**  
**103851 Schlegel kpl.**  
 mit Halter, Buchse & Klinge  
**verwendbar anstelle von:**  
 12170000

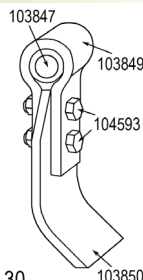

**103850 Klinge**  
**verwendbar anstelle von:**  
 12170100

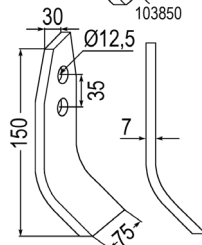

**103849 Halter**  
**verwendbar anstelle von:**  
 10080200

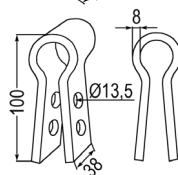

**103847 Buchse**  
**verwendbar anstelle von:**  
 12170200, M03400407

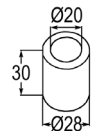

**104593 Schraube mit S-Mutter M10 x 1,5 - 8.8**  
 L: 35 mm  
 G: 35 mm

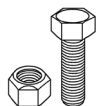

**103846 Bolzen**  
**verwendbar anstelle von:**  
 80150400

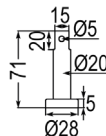

**103845 Spezialfederstecker**

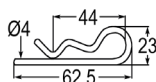

## passend zu Hansa

**Nr. Bezeichnung**  
**104216 Gedrehtes Messer**  
**verwendbar anstelle von:**  
 5314056, 6932040,  
 256932041

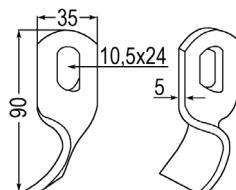

**104135 Schäkel**  
**verwendbar anstelle von:**  
 6932041, 256932040

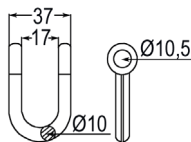

**104590 Schraube mit S-Mutter M10 - 10.9**  
 L: 65 mm  
 G: 28 mm  
**verwendbar anstelle von:**  
 6932042, 90060023,  
 256932042, 261105010

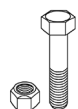

## passend zu Hemos

**Nr. Bezeichnung**

**103872 Schlegel**

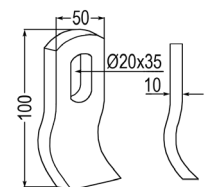

**104192 Gerades Messer Altes Modell**  
**verwendbar anstelle von:**  
 0901148

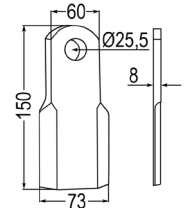

**103341 Schneckensegment re.**

**103340 Schneckensegment li.**

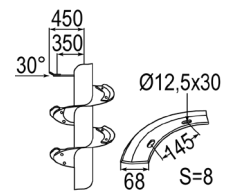

## passend zu Herder

**Nr. Bezeichnung**

**103422 Hammerschlegel**  
**verwendbar anstelle von:**  
 1203404, 95722004, E22640018

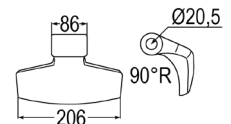

**104524 Schraube mit S-Mutter M20 x 2,5 - 10.9**  
 L: 150 mm  
 G: 33 mm  
**verwendbar anstelle von:**  
 91042022, E22341006

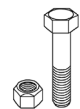

**103873 Schlegel**  
**verwendbar anstelle von:**  
 901068, TM60070142

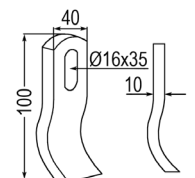

**103872 Schlegel**

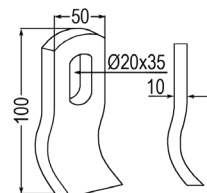

**81002 Schlagmesser**  
**verwendbar anstelle von:**  
 95722002

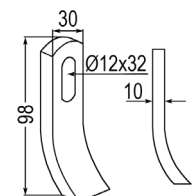

**104121 Schäkel**  
**verwendbar anstelle von:**  
 95802002

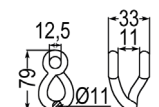

**104575 Schraube mit S-Mutter M12 x 1,75 - 12.9**  
 L: 65 mm  
 G: 32 mm  
**verwendbar anstelle von:**  
 91001204

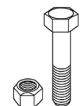

## passend zu Herder

Nr.	Bezeichnung	
103431	Schlegel verwendbar anstelle von: 0952701, 4503190, 5434690, 95722012, CTX20012, F470307	
103476	Gedrehter Schäkel verwendbar anstelle von: 3562, 103075, 555612, 0901154, 0951601, 4503200, 3007088, 4503200, 14503200, 31017004, 92802006, A5411273, CHA14730, F470301, MU000507, MT1415	
103474	Buchse verwendbar anstelle von: 103076, 0280701, 4503210, 92171621, BAG01600, MU000560	
103473	Schraube mit S-Mutter M14 x 2 - 12.9 L: 90 mm G: 20 mm verwendbar anstelle von: 103019, 103077, 1012414, 1101434, 4503220, 91001407, MU980501, MU980509, VIS14034	
104070	Schlegel verwendbar anstelle von: 81104	
104122	Buchse verwendbar anstelle von: 00230726	

## passend zu Hermes

Nr.	Bezeichnung	
104129	Gerades Messer	
104128	Gerades Messer	
104126	Gedrehtes Messer	
104125	Gedrehtes Messer	
104123	Gerades Messer rechts	
104124	Gerades Messer links	

Nr.	Bezeichnung	
104131	Y-Messer	
104130	Y-Messer verwendbar anstelle von: MU000557	
103403	Y-Messer	

## passend zu HMF Frei

Nr.	Bezeichnung	
103903	Hammerschlegel verwendbar anstelle von: 7603012	
104545	Schraube mit S-Mutter M16 x 2 - 10.9 L: 130 mm G: 28 mm	
103756	Hammerschlegel	
104545	Schraube mit S-Mutter M16 x 2 - 10.9 L: 130 mm G: 28 mm	
103569	Y-Messer verwendbar anstelle von: 33448, 33449, 474008, BG59-C, 10007440, T18004060	
104120	Schäkel verwendbar anstelle von: 3452	
103426	Schraube mit S-Mutter M10 x 1,5 - 12.9 L: 75 mm G: 24 mm verwendbar anstelle von: 103018, 103073, 4503170	
52596	Schlaghammer verwendbar anstelle von: FEHRI10	
104540	Schraube mit S-Mutter M16 x 2 - 10.9 L: 70 mm G: 40 mm	

## passend zu HMF Frei

Nr. Bezeichnung

52602 Y-Messer

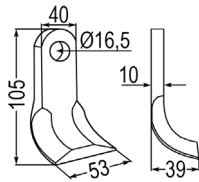

## passend zu Howard

Nr. Bezeichnung

104186 Gerades Messer  
verwendbar anstelle von:  
0901153, 222022424

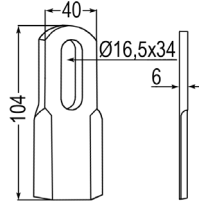

104204 Y-Messer Altes Modell  
verwendbar anstelle von:  
0901003, 222034000

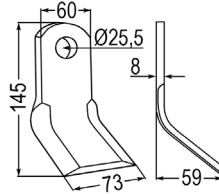

104200 Y-Messer  
verwendbar anstelle von:  
0901049

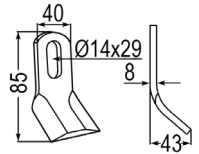

52600 Y-Messer  
verwendbar anstelle von:  
0901068, 07U15035,  
222011424, CL00323

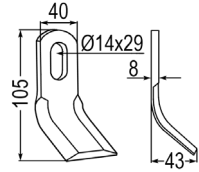

104111 Y-Messer  
verwendbar anstelle von:  
222022424

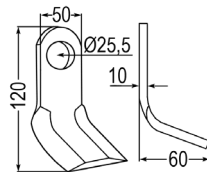

104118 Schlegel  
verwendbar anstelle von:  
72900

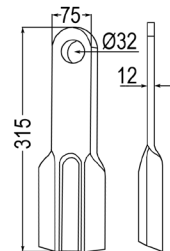

104119 Schlegel  
verwendbar anstelle von:  
73955A

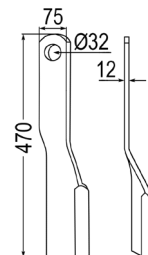

104117 Schlegel  
verwendbar anstelle von:  
78663

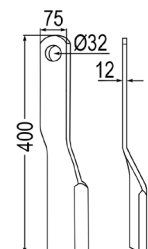

Nr. Bezeichnung

104115 Schlegel  
verwendbar anstelle von:  
644680

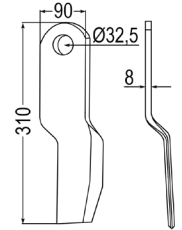

104113 Schlegel  
verwendbar anstelle von:  
75055

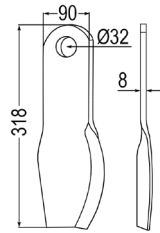

104112 Y-Messer  
verwendbar anstelle von:  
222022425

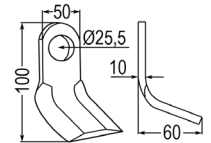

104116 Schlegel  
verwendbar anstelle von:  
73955

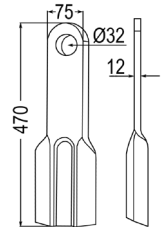

104114 Schlegel  
verwendbar anstelle von:  
74058

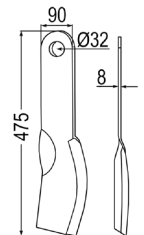

104110 Y-Messer  
verwendbar anstelle von:  
222022029

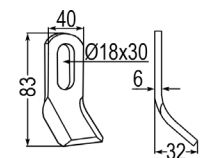

103758 Hammerschlegel  
verwendbar anstelle von:  
1020525, 1026026, 222022267

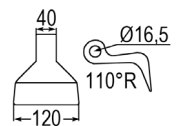

103584 Schraube 10.9  
verwendbar anstelle von:  
369216900

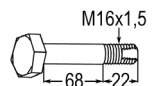

103583 Mutter  
verwendbar anstelle von:  
307216125



103757 Hammerschlegel  
verwendbar anstelle von:  
119533, 1026027, 222022001

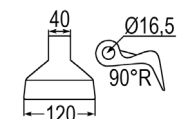

103584 Schraube 10.9  
verwendbar anstelle von:  
369216900

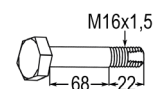

103583 Mutter  
verwendbar anstelle von:  
307216125



## passend zu Humus

Nr.	Bezeichnung		
103770	Hammerschlegel verwendbar anstelle von: 59091399		
104102	Schraube mit S-Mutter 8.8 verwendbar anstelle von: 59095073, 90980602		
104107	Wechselklinge		
103768	Hammerschlegel verwendbar anstelle von: 45165116D, M03400410R		
104101	Schraube mit S-Mutter 8.8 verwendbar anstelle von: 9098601, 22495014		
104104	Wechselklinge		
104106	Schlegel		
104099	Messerschraube mit Kronenmutter verwendbar anstelle von: 32592451		
104105	Schlegel verwendbar anstelle von: 32792398		
104099	Messerschraube mit Kronenmutter verwendbar anstelle von: 32592451		
104041	Wechselklinge re. verwendbar anstelle von: 35592386		
104042	Wechselklinge li. verwendbar anstelle von: 35592387		
104026	Gerades Messer verwendbar anstelle von: 32592625		
104108	Y-Messer verwendbar anstelle von: 59092385		
104096	Messerschraube mit S-Mutter gedrückt verwendbar anstelle von: 59095075, 1930025116D		
52605	Y-Messer verwendbar anstelle von: 22492376		
104096	Messerschraube mit S-Mutter gedrückt verwendbar anstelle von: 59095075, 1930025116D		
103994	Schlegel verwendbar anstelle von: 301951		
104100	Messerschraube mit Kronenmutter M20 x 1,5 verwendbar anstelle von: 19165051, 19451151		
103991	Schlegel rechts - Alte Ausführung verwendbar anstelle von: 302351		
103992	Schlegel links - Alte Ausführung verwendbar anstelle von: 302251		
104100	Messerschraube mit Kronenmutter M20 x 1,5 verwendbar anstelle von: 19165051, 19451151		
103989	Schlegel rechts verwendbar anstelle von: 302851		
103990	Schlegel links verwendbar anstelle von: 302951		
104100	Messerschraube mit Kronenmutter M20 x 1,5 verwendbar anstelle von: 19165051, 19451151		
103946	Schlegel rechts		
103947	Schlegel links		
104100	Messerschraube mit Kronenmutter M20 x 1,5 verwendbar anstelle von: 19165051, 19451151		
103944	Schlegel rechts - Neue Ausführung verwendbar anstelle von: 453251		
103945	Schlegel links - Neue Ausführung verwendbar anstelle von: 453251		
104100	Messerschraube mit Kronenmutter M20 x 1,5 verwendbar anstelle von: 9165051, 19451151		

## passend zu Humus

Nr.	Bezeichnung	
103942	Schlegel rechts	
103943	Schlegel links	
104100	Messerschraube mit Kronenmutter M20 x 1,5 verwendbar anstelle von: 19165051, 19451151	
104073	Schlegel rechts verwendbar anstelle von: 303051	
104074	Schlegel links verwendbar anstelle von: 303051	
104100	Messerschraube mit Kronenmutter M20 x 1,5 verwendbar anstelle von: 19165051, 19451151	
104103	Rebholzmesser verwendbar anstelle von: HU00453751	
104100	Messerschraube mit Kronenmutter M20 x 1,5 verwendbar anstelle von: 19165051, 19451151	
104009	Schlegel verwendbar anstelle von: 173679, 8560001	
103856	Scheibe verwendbar anstelle von: 103643, 83005002	
103857	Buchse verwendbar anstelle von: 173680, 85600002	
104612	Sechskantschraube ohne Mutter M10 L: 100 mm G: 28 mm verwendbar anstelle von: 174491, 90931912	
104098	Messerschraube 12.9	
104097	Kronenmutter M16 x 1,5	

## passend zu Hymach

Nr.	Bezeichnung	
104090	Gerades Messer	
104089	Gerades Messer	

Nr.	Bezeichnung	
104086	Gedrehtes Messer	
104085	Schraube 10.9	
104087	Gerades Messer	
103380	Y-Messer	
104091	Gerades Messer	
104092	Gerades Messer	
104094	Y-Messer	
103764	Hammerschlegel verwendbar anstelle von: 13800, 100113, 140810, 0295901, 7190463, 7770728SP	
52612	Schäkel verwendbar anstelle von: 101002, 901031, 05050125, 07U15028	
104093	Y-Messer	
104084	Distanzscheibe	

## passend zu Imer

Nr.	Bezeichnung	
104082	Gedrehtes Messer rechts	
104083	Gedrehtes Messer links	
104079	Gedrehtes Messer	
104080	Gedrehtes Messer rechts	
104081	Gedrehtes Messer links	
104078	Gedrehtes Messer	
104077	Gedrehtes Messer	

## passend zu INO

Nr.	Bezeichnung	
103695	Hammerschlegel verwendbar anstelle von: 13665	

## passend zu Irus

Nr.	Bezeichnung	
103932	Schlegel verwendbar anstelle von: FEHRI04, 0901072, 010132370098, T18004085	
103930	Buchse verwendbar anstelle von: 010132370094	
104569	Schraube mit S-Mutter M12 x 1,75 - 10.9 L: 80 mm G: 32 mm verwendbar anstelle von: 901012019	
65299	Y-Messer	
103930	Buchse verwendbar anstelle von: 010132370094	
104569	Schraube mit S-Mutter M12 x 1,75 - 10.9 L: 80 mm G: 32 mm verwendbar anstelle von: 901012019	
103661	Hammerschlegel verwendbar anstelle von: 010132370097	

## Nr. Bezeichnung

103936 Y-Messer  
verwendbar anstelle von:  
010165200161

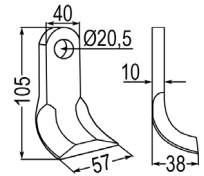

103935 Buchse  
verwendbar anstelle von:  
010165200190

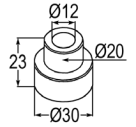

104568 Schraube M12 x 1,5 - 10.9  
verwendbar anstelle von:  
010101280960

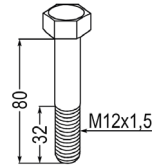

## passend zu Iseki

Nr. Bezeichnung  
103933 Y-Messer  
verwendbar anstelle von:  
05010065

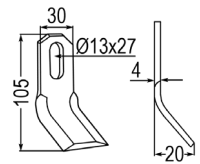

## passend zu JF

Nr. Bezeichnung  
103928 Schlegel mit Halter & Schraube  
verwendbar anstelle von:  
3129449X

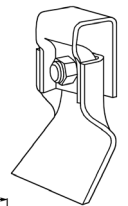

52608 Schlegelmesser  
verwendbar anstelle von:  
2129234X

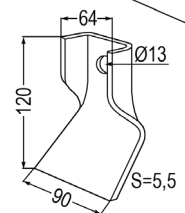

52606 Halter  
verwendbar anstelle von:  
2129235X

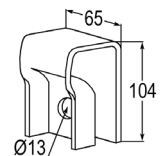

104581 Schraube mit S-Mutter M12 x 1,75 - 8.8  
L: 40 mm  
G: 40 mm

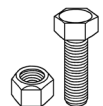

## passend zu John Deere

Nr. Bezeichnung  
103932 Schlegel  
verwendbar anstelle von:  
FEHRI04, 0901072,  
010132370098,  
18004085

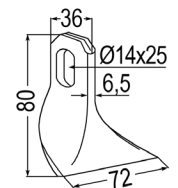

104134 Schäkel

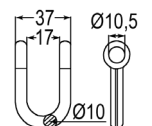

## passend zu John Deere

Nr. Bezeichnung

103931 Schlegel

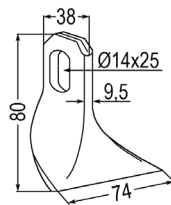

104134 Schäkel

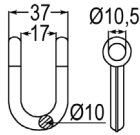

103927 Y-Messer

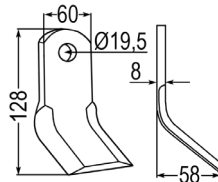

## passend zu Joskin

Nr. Bezeichnung

103926 Mähmesser  
verwendbar anstelle von:  
JTR015

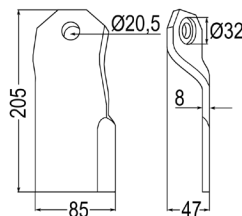

103925 Messerschraube

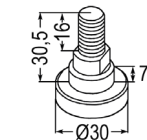

## passend zu Jupidex

Nr. Bezeichnung

104069 Messer 620 mm  
verwendbar anstelle von: H1810

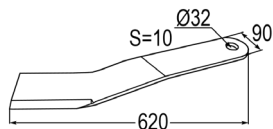

104065 Messer 460 mm

verwendbar anstelle von: H1801

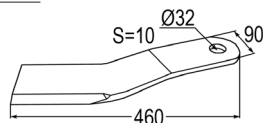

104064 Messer 460 mm

verwendbar anstelle von: H1806

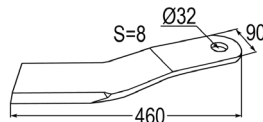

104068 Gleitkufe 570 mm

verwendbar anstelle von: M4SL04

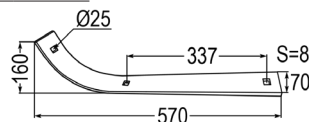

104067 Gleitkufe 790 mm

verwendbar anstelle von: M5SL05

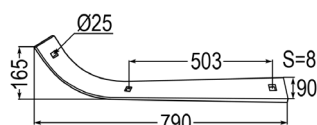

104066 Messer 405 mm

verwendbar anstelle von: H1812

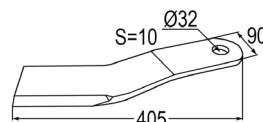

## passend zu Kongskilde

Nr. Bezeichnung

103965 Gerades Messer  
verwendbar anstelle von:  
64462

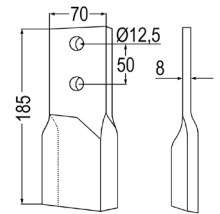

## passend zu Kubota

Nr. Bezeichnung

103485 Y-Messer mit Kettenglied &  
Befestigungslasche  
verwendbar anstelle von: 02EFM

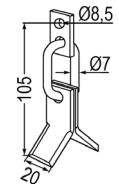

103483 Bolzen mit Splint

verwendbar anstelle von: 02A208

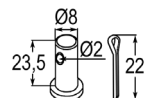

103482 Bolzen mit Stift

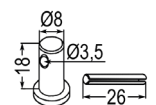

## passend zu Kuhn

Nr. Bezeichnung

10096 Y-Messer  
verwendbar anstelle von:  
6060009

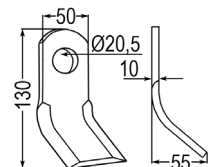

103829 Y-Messer

verwendbar anstelle von:  
6060006

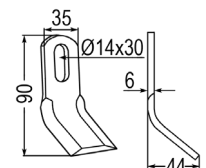

103837 Gedrehtes Messer

verwendbar anstelle von:  
36015091

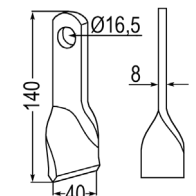

103835 Y-Messer

verwendbar anstelle von:  
6060000, CL00323

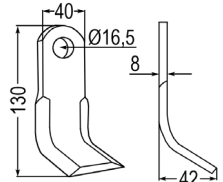

103833 Mittelschlegel

verwendbar anstelle von:  
1551128,  
6060179

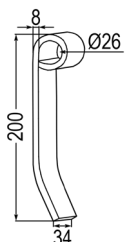

104315 Hammerschlegel

verwendbar anstelle von:  
0990501, 4271601, 7198344,  
A5408160-A5448440

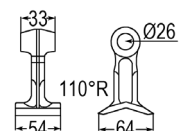

## passend zu Kuhn

Nr.	Bezeichnung		
103457	Y-Messer Universal verwendbar anstelle von: 5407231		
104331	Buchse verwendbar anstelle von: 100109, 0280701, 5496369		
103914	Buchse verwendbar anstelle von: 5406360		
103916	Gedrehter Schäkel verwendbar anstelle von: 5434680		
103915	Schäkel verwendbar anstelle von: 5405360		
104310	Schraube M14 x 1,5 - 10.9 L: 95 mm G: 18 mm verwendbar anstelle von: 0577510, 50073500		
104309	Mutter - gedrückt verwendbar anstelle von: 0596806		
103831	Y-Messer verwendbar anstelle von: J1891018		
52604	Schraube mit S-Mutter M16 x 130 - 10.9 verwendbar anstelle von: 80061664		
07394	Schlaghammer verwendbar anstelle von: 6061700, CL00323, MA6200080, MA6400080		
65223	Schlaghammer verwendbar anstelle von: 0901134		
103780	Hammerschlegel verwendbar anstelle von: EM51, 6061900		
103828	Mittelschlegel verwendbar anstelle von: 6061701, CK4600		
103740	Hammerschlegel verwendbar anstelle von: 1891002, J1891002		
104536	Schraube M16 x 2 - 10.9 L: 91 mm G: 22 mm verwendbar anstelle von: 6061175, J1891003		
103920	Buchse verwendbar anstelle von: 0601177, J1891017		
103919	Bolzen verwendbar anstelle von: 6060008		
103760	Hammerschlegel verwendbar anstelle von: 6060007, E2304068E		
103421	Schraube mit S-Mutter 10.9 verwendbar anstelle von: E22341006		
52601	Schraube M20 x 150 - 8.8		
103824	Schlegel verwendbar anstelle von: JX135698		
103788	Buchse verwendbar anstelle von: JX136263		
103917	Schäkel verwendbar anstelle von: JX135697		
104536	Schraube M16 x 2 - 10.9 L: 91 mm G: 22 mm verwendbar anstelle von: 6061175, J1891003		
103556	Schäkel verwendbar anstelle von: A5411236		
103722	Hammerschlegel verwendbar anstelle von: JX000049, MA6402076, MA6303076, MA6401076, T21004025		

## passend zu Kuhn

Nr.	Bezeichnung
10090	Y-Messer verwendbar anstelle von: 0901001, 01049060
104175	Buchse
104174	Scheibe
104541	Schraube mit S-Mutter M16 x 2 - 10.9 L: 60 mm G: 40 mm
10098	Messer gerade verwendbar anstelle von: 108594, 6060002, CTX40200
103921	Buchse verwendbar anstelle von: 6060015, BAG02504
103923	Bolzen verwendbar anstelle von: 6061705
103922	Selbstsichernde Mutter verwendbar anstelle von: 6060019
104136	Halter verwendbar anstelle von: BPB00025
103844	Y-Messer verwendbar anstelle von: 36015092
103843	Y-Messer verwendbar anstelle von: 1361, 17283, 27781, 55202, 69849, 105291, 105294, 2555004, 5816918, 6060004, CK4500, CL00322, CTX50210, FEHRI03, F430151
103923	Bolzen verwendbar anstelle von: 6061705
103922	Selbstsichernde Mutter verwendbar anstelle von: 6060019
104136	Halter verwendbar anstelle von: BPB00025

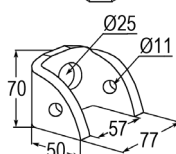
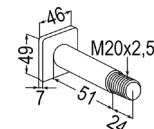
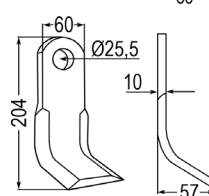
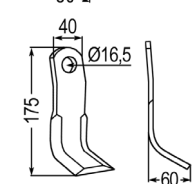
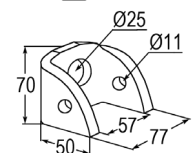
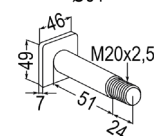
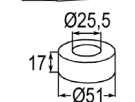
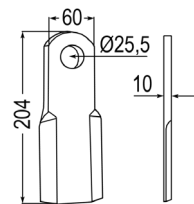
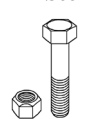
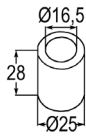
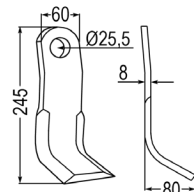

Nr.	Bezeichnung
103738	Hammerschlegel verwendbar anstelle von: 6061699, 30004025, CL280, CTX25120, TX136276, 5350093
103836	Y-Messer verwendbar anstelle von: JX136098
103431	Schlegel verwendbar anstelle von: 0952701, 4503190, 5434690, 95722012, CTX20012, F470307
104331	Buchse verwendbar anstelle von: 100109, 0280701, 5496369
103916	Gedrehter Schäkel verwendbar anstelle von: 5434680
104310	Schraube M14 x 1,5 - 10.9 L: 95 mm G: 18 mm verwendbar anstelle von: 0577510, 50073500
104309	Mutter - gedrückt verwendbar anstelle von: 0596806
103842	Winkelmesser verwendbar anstelle von: 132194, CTX45200
103923	Bolzen verwendbar anstelle von: 6061705
103922	Selbstsichernde Mutter verwendbar anstelle von: 6060019
104136	Halter verwendbar anstelle von: BPB00025
103835	Y-Messer verwendbar anstelle von: 6060000, CL00323
104175	Buchse

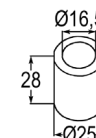
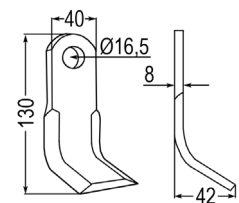
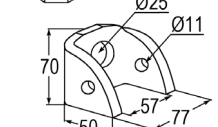
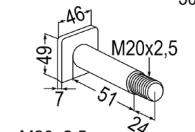
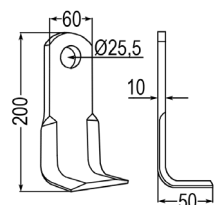
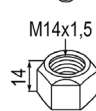
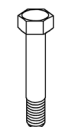
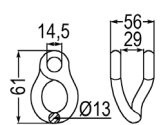
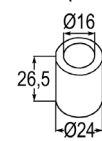
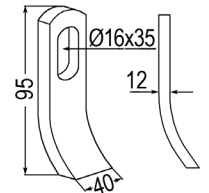
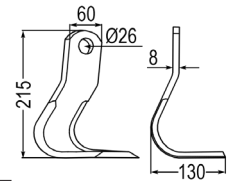
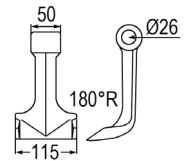

## passend zu Kuhn

Nr.	Bezeichnung
103918	Schäkel verwendbar anstelle von: 6060012
103827	Mittelschlegel verwendbar anstelle von: 6061709, J1921002
103924	Y-Messer

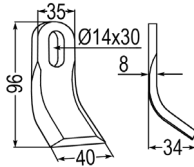
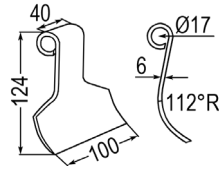
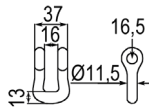

## passend zu Kverneland-Maletti

Nr.	Bezeichnung
52610	Y-Messer
103891	Y-Messer
103779	Hammerschlegel
103402	Gedrehtes Messer verwendbar anstelle von: MA6100077
103833	Mittelschlegel verwendbar anstelle von: 1551128, 6060179
103366	Schlegel verwendbar anstelle von: MA6402077
103894	Y-Messer verwendbar anstelle von: 0901133, 05050130, MA6200078

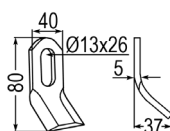
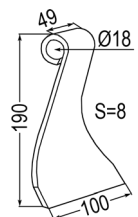
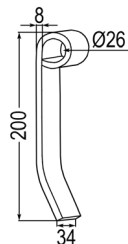
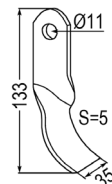
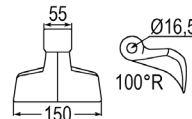
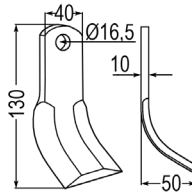
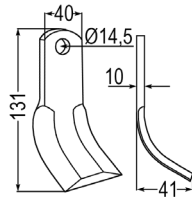

Nr.	Bezeichnung
103893	Schäkel verwendbar anstelle von: MA6200079
104574	Schraube mit S-Mutter M12 x 1,75 - 10.9 L: 70 mm G: 20 mm verwendbar anstelle von: MA0000149
103895	Schlegel verwendbar anstelle von: MA6401077
103843	Y-Messer verwendbar anstelle von: 1361, 17283, 27781, 55202, 69849, 105291, 105294, 2555004, 5816918, 6060004, CK4500, CL00322, CTX50210, FEHRI03, F430151
103722	Hammerschlegel verwendbar anstelle von: JX000049, MA6402076, MA6303076, MA6401076, T21004025
07394	Schlaghammer verwendbar anstelle von: 6061700, CL00323, MA6200080, MA6400080
52603	Schraube mit S-Mutter M16 x 90 - 10.9 verwendbar anstelle von: 217RZ3, 2220RZ3, 7314201, 7390025, 9200027, F01010121, MU980416G
103892	Y-Messer
103898	Y-Messer verwendbar anstelle von: MA6200080, MA6400080
104553	Schraube mit S-Mutter M16 x 2 - 10.9 L: 100 mm G: 40 mm verwendbar anstelle von: 0304017, F20110093, MA0000162
103897	Y-Messer verwendbar anstelle von: MA6200080
103896	Gerades Messer verwendbar anstelle von: MA6400079

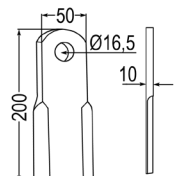
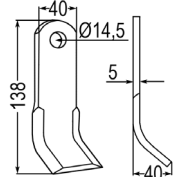
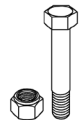
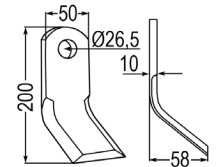
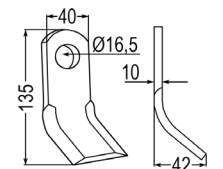
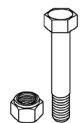
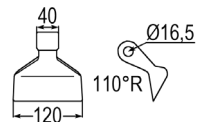
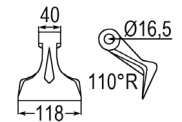
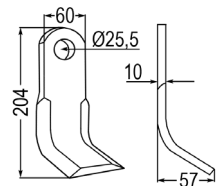
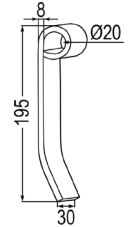
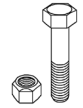
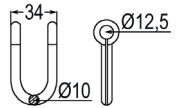

## passend zu Kverneland-Maletti

Nr.	Bezeichnung	
103384	Y-Messer verwendbar anstelle von: MA6101080	
103367	Schlegel verwendbar anstelle von: MA6400077	

## passend zu Ladurner

Nr.	Bezeichnung	
104014	Schneidscheibe verwendbar anstelle von: 15166	

## passend zu Lagarde

Nr.	Bezeichnung	
103906	Y-Messer	
103382	Gerades Messer	
103900	Hammerschlegel	
103911	Schlegel	
103910	Y-Messer verwendbar anstelle von: 238002	
103908	Y-Messer	

Nr.	Bezeichnung	
103721	Hammerschlegel	
103909	Buchse	
103703	Hammerschlegel	
103905	Y-Messer	

## passend zu Leckron

Nr.	Bezeichnung	
103988	Mulchmesser	
104076	Y-Messer verwendbar anstelle von: 6400080	
104075	Buchse verwendbar anstelle von: 0017103425	

## passend zu Van Lengerich

Nr.	Bezeichnung	
103843	Y-Messer verwendbar anstelle von: 1361, 17283, 27781, 55202, 69849, 105291, 105294, 2555004, 5816918, 6060004, CK4500, CL00322, CTX50210, FEHRI03, F430151	
103965	Gerades Messer verwendbar anstelle von: 64462	

## passend zu Lipco

Nr.	Bezeichnung	
104031	Y-Messer verwendbar anstelle von: 600023	

## passend zu Lipco

Nr.	Bezeichnung	
104388	Y-Messer verwendbar anstelle von: 71009	
104380	Schäkel verwendbar anstelle von: 71010	
104377	Öse	
104426	Schraube mit S-Mutter M8 x 1,25 - 8.8 L: 35 mm G: 23 mm verwendbar anstelle von: 4200928, 4950164	
103904	Y-Schlegelsatz verwendbar anstelle von: 601256	
103789	Y-Messer verwendbar anstelle von: 601854	

## passend zu Maschio

Nr.	Bezeichnung	
103694	Hammerschlegel	
07384	Schlaghammer verwendbar anstelle von: 17896, 23012, 3001119, 5350038, 12014100	
92408	Schlaghammer verwendbar anstelle von: 497, 10301, 13518, 802042, 2779700, F141, JX138919, P3	
103691	Hammerschlegel verwendbar anstelle von: T24004025	
103401	Gerades Messer	
103481	Winkelmesser	

Nr.	Bezeichnung	
103480	Winkelmesser verwendbar anstelle von: M02400401	
103887	Gerades Messer verwendbar anstelle von: T21004050	
103890	Y-Messer verwendbar anstelle von: 11019006, T40005142	
103889	Y-Messer verwendbar anstelle von: T21004040	
104553	Schraube mit S-Mutter M16 x 2 - 10.9 L: 100 mm G: 40 mm verwendbar anstelle von: 0304017, F20110093, MA0000162	
103932	Schlegel verwendbar anstelle von: FEHRI04, 0901072, 010132370098, T18004085	
103416	Y-Messer verwendbar anstelle von: MTB	
103415	Y-Messer	
103888	Schlegel verwendbar anstelle von: T40005143	
51391	Schlegelmesser verwendbar anstelle von: M03400406	

## passend zu Maschio

Nr.	Bezeichnung	
103414	Y-Messer	
103847	Buchse verwendbar anstelle von: 12170200, M03400407	
103722	Hammerschlegel verwendbar anstelle von: JX000049, MA6402076, MA6303076, MA6401076, T21004025	
52603	Schraube mit S-Mutter M16 x 90 - 10.9 verwendbar anstelle von: 217RZ3, 2220RZ3, 7314201, 7390025, 9200027, F01010121, MU980416G	
103569	Y-Messer verwendbar anstelle von: 33448, 33449, 474008, BG59-C, 10007440, T18004060	
52612	Schäkel verwendbar anstelle von: 101002, 901031, 05050125, 07U15028	
104554	Schraube mit S-Mutter M14 x 1,5 - 12.9 L: 50 mm G: 34 mm verwendbar anstelle von: 000920, 595208, 4200607, 60007100, 62010800, F01010082, JD17990, P416	
10086	Y-Messer verwendbar anstelle von: 3000106, CTX50150	
104400	Buchse verwendbar anstelle von: 3000011	
104397	Scheibe verwendbar anstelle von: 0528104, 3000182, T21004045	
104396	Scheibe verwendbar anstelle von: 3000178	
52877	Mutter M16x1,5 18,5t	
103693	Hammerschlegel Neue Ausführung verwendbar anstelle von: 03400405	
104529	Schraube M20 x 1,5 verwendbar anstelle von: F01010175, F20110092	

## Nr. Bezeichnung

103768 Hammerschlegel  
verwendbar anstelle von:  
45165116D, M03400410R

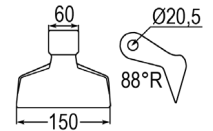

104529 Schraube M20 x 1,5  
verwendbar anstelle von:  
F01010175, F20110092

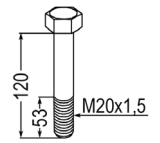

103368 Gerades Messer  
verwendbar anstelle von:  
T40005141

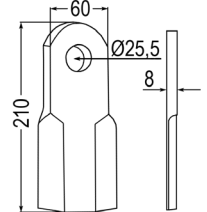

104409 Schlegel  
verwendbar anstelle von:  
3000105

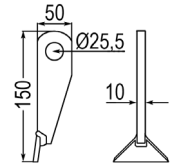

07405 Schlaghammer  
verwendbar anstelle von:  
M07400950

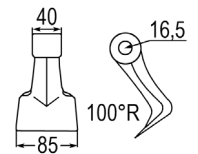

## passend zu Mc Connel

### Nr. Bezeichnung

103764 Hammerschlegel  
verwendbar anstelle von:  
13800, 100113, 140810, 0295901,  
7190463, 7770728SP

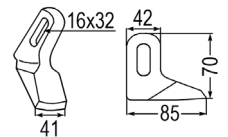

103623 Schäkel  
verwendbar anstelle von:  
103065, 555601,  
1101011, SM44

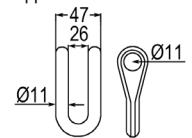

103629 Buchse  
verwendbar anstelle von:  
8863, 103037, 520057

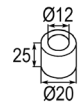

104428 Schraube mit S-Mutter 7/16" UNF  
L: 82 mm  
G: 20 mm  
verwendbar anstelle von:  
103022, 103085, 595224, 4200619, P413

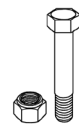

104260 Y-Messer  
verwendbar anstelle von:  
7190315

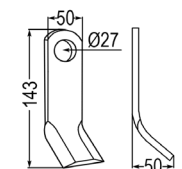

104316 Hammerschlegel  
verwendbar anstelle von:  
7191320

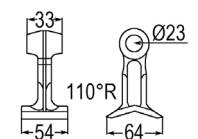

104324 Buchse  
verwendbar anstelle von:  
7191054

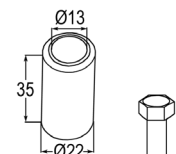

104572 Schraube 1/2"  
L: 76 mm  
G: 20 mm  
verwendbar anstelle von: 7114082



## passend zu Mc Connel

Nr.	Bezeichnung		
103546	Messer rechts verwendbar anstelle von: 7770700		
103547	Messer links verwendbar anstelle von: 7770701		
103538	Buchse verwendbar anstelle von: 7770707, BAG02510		
104513	Selbstsichernde Mutter verwendbar anstelle von: 2770414, ECR24003		
104514	Schraube 10.9 L: 75 mm G: 37 mm verwendbar anstelle von: 2770413		
104516	Schraube 10.9 L: 130 mm G: 45 mm verwendbar anstelle von: 204614		
104340	Y-Messer verwendbar anstelle von: DB353, 4309201, 7190177		
103684	Hammerschlegel verwendbar anstelle von: 7190464		
104325	Buchse verwendbar anstelle von: 7190117		
104552	Schraube 5/8" UNF L: 103 mm G: 28 mm verwendbar anstelle von: 7190118		
104306	Sicherungsmutter 5/8" UNF verwendbar anstelle von: 0141006		
103542	Messer rechts verwendbar anstelle von: 7770730		
103543	Messer links verwendbar anstelle von: 7770731		
103538	Buchse verwendbar anstelle von: 7770707, BAG02510		
104513	Selbstsichernde Mutter verwendbar anstelle von: 2770414, ECR24003		
104514	Schraube 10.9 L: 75 mm G: 37 mm verwendbar anstelle von: 2770413		
104516	Schraube 10.9 L: 130 mm G: 45 mm verwendbar anstelle von: 204614		
104531	Schraube mit S-Mutter M20 x 2,5 - 10.9 L: 100 mm G: 50 mm verwendbar anstelle von: 100690, 202507, 9143008, 9217208		
103757	Hammerschlegel verwendbar anstelle von: 119533, 1026027, 222022001		
103584	Schraube 10.9 verwendbar anstelle von: 369216900		
103583	Mutter verwendbar anstelle von: 307216125		
103545	Messer links verwendbar anstelle von: 7770719		
103538	Buchse verwendbar anstelle von: 7770707, BAG02510		
104513	Selbstsichernde Mutter verwendbar anstelle von: 2770414, ECR24003		
104514	Schraube 10.9 L: 75 mm G: 37 mm verwendbar anstelle von: 2770413		
104326	Buchse		
104259	Scheibe verwendbar anstelle von: 0100206, 9100207		
104336	Y-Messer verwendbar anstelle von: 0281201, 7190166		
103764	Hammerschlegel verwendbar anstelle von: 13800, 100113, 140810, 0295901, 7190463, 7770728SP		
104320	Schäkel verwendbar anstelle von: 0589501, 7190080		
104538	Schraube mit S-Mutter 5/8" UNF L: 84 mm G: 21 mm verwendbar anstelle von: 0577510, 0596806, T7942, T7943		
103705	Hammerschlegel verwendbar anstelle von: SM62, 525403		

passend zu Mc Connel

Nr.	Bezeichnung		Nr.	Bezeichnung	
103704	Hammerschlegel		104264	Messer verwendbar anstelle von: 00761985	
103709	Hammerschlegel verwendbar anstelle von: 7390276		104257	Buchse verwendbar anstelle von: 1096260	
103700	Hammerschlegel verwendbar anstelle von: 4000243		104263	Messer verwendbar anstelle von: 1046007	
104319	Schäkel verwendbar anstelle von: 7191332		104256	Scheibe verwendbar anstelle von: 1096259	
104519	Schraube mit S-Mutter M20 - 10.9		104269	Messer verwendbar anstelle von: 00764492	
103736	Hammerschlegel verwendbar anstelle von: 7314366, 1840093C		104255	Scheibe verwendbar anstelle von: 1096281	
103388	Buchse verwendbar anstelle von: 184106, 7314223		104268	Messer verwendbar anstelle von: 00764493	
103758	Hammerschlegel verwendbar anstelle von: 1020525, 1026026, 222022267		104254	Buchse verwendbar anstelle von: 1096283	
103584	Schraube 10.9 verwendbar anstelle von: 369216900		104262	Messer verwendbar anstelle von: 0622010330	
103583	Mutter verwendbar anstelle von: 307216125		104261	Messer verwendbar anstelle von: 1046008	
103814	Schäkel verwendbar anstelle von: 7390013		104253	Buchse verwendbar anstelle von: 7770707	
104318	Schäkel verwendbar anstelle von: 7190106, 7770722		104029	Messer rechts verwendbar anstelle von: 00764664	
104027	Messer verwendbar anstelle von: 1096261		104030	Messer links verwendbar anstelle von: 00764663	
104258	Buchse		104028	Mittel Messer verwendbar anstelle von: 00764668	
			104270	Messer rechts verwendbar anstelle von: 00764678	
			104271	Messer links verwendbar anstelle von: 00764679	

## passend zu Mc Connel

Nr.	Bezeichnung	
104267	Messer verwendbar anstelle von: 1046006	
104266	Messer verwendbar anstelle von: 00764667	
104265	Messer verwendbar anstelle von: 00764665	
103548	Messer rechts verwendbar anstelle von: 7770702	
103549	Messer links verwendbar anstelle von: 7770703	
103538	Buchse verwendbar anstelle von: 7770707, BAG02510	
104513	Selbstsichernde Mutter verwendbar anstelle von: 2770414, ECR24003	
104514	Schraube 10.9 L: 75 mm G: 37 mm verwendbar anstelle von: 2770413	
104516	Schraube 10.9 L: 130 mm G: 45 mm verwendbar anstelle von: 204614	
103360	Messer verwendbar anstelle von: 1900100	

## passend zu M.E.A.A.T.

Nr.	Bezeichnung	
07394	Schlaghammer verwendbar anstelle von: 6061700, CL00323, MA6200080, MA6400080	
103729	Hammerschlegel verwendbar anstelle von: 0056123, 930000024, AP00891	
104553	Schraube mit S-Mutter M16 x 2 - 10.9 L: 100 mm G: 40 mm verwendbar anstelle von: 0304017, F20110093, MA0000162	
103881	Buchse	
52612	Schäkel verwendbar anstelle von: 101002, 901031, 05050125, 07U15028	

Nr.	Bezeichnung	
103894	Y-Messer verwendbar anstelle von: 0901133, 05050130, MA6200078	
52600	Y-Messer verwendbar anstelle von: 0901068, 07U15035, 222011424, CL00323	
103883	Y-Messer	
103882	Y-Messer	
103880	Buchse	
103885	Y-Messer	
104535	Schraube mit S-Mutter M18 x 1,5 - 10.9 L: 100 mm G: 47 mm verwendbar anstelle von: C00837	
10098	Messer gerade verwendbar anstelle von: 108594, 6060002, CTX40200	
103842	Winkelmesser verwendbar anstelle von: 132194, CTX45200	
103843	Y-Messer verwendbar anstelle von: 1361, 17283, 27781, 55202, 69849, 105291, 105294, 2555004, 5816918, 6060004, CK4500, CL00322, CTX50210, FEHR103, F430151	
103712	Hammerschlegel	

## passend zu M.E.A.A.T.

Nr. Bezeichnung

103884 Y-Messer

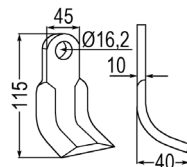

103728 Hammerschlegel

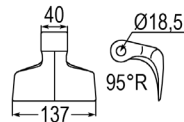

## passend zu Meritano

Nr. Bezeichnung

103749 Hammerschlegel

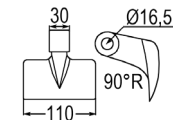

## passend zu Moreau

Nr. Bezeichnung

103383 Y-Messer

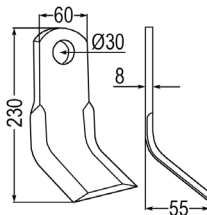

## passend zu Mott

Nr. Bezeichnung

103879 Y-Messer

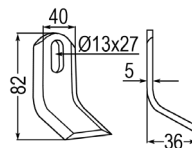

103878 Y-Messer

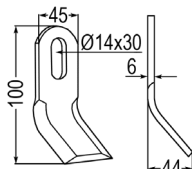

103877 Y-Messer

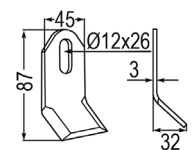

103634 Y-Messer

verwendbar anstelle von:  
525422, BG59

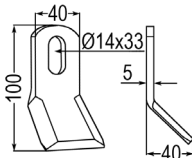

## passend zu Mulag

Nr. Bezeichnung

103863 Schäkel

verwendbar anstelle von:  
186651

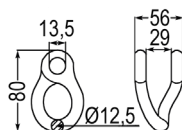

104566 Sechskantschraube 1/2"

verwendbar anstelle von:  
186674

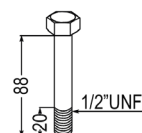

Nr. Bezeichnung

103873 Schlegel

verwendbar anstelle von:  
901068, TM60070142

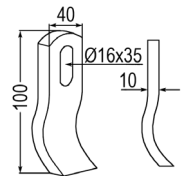

103864 Schäkel

verwendbar anstelle von:  
181686

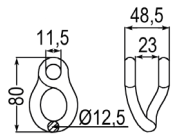

103868 Aluminium Buchse

verwendbar anstelle von:  
TM60070146

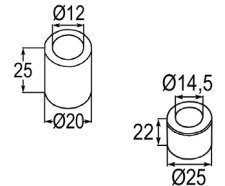

103867 Buchse

verwendbar anstelle von:  
186653

104573 Schraube mit S-Mutter 10.9

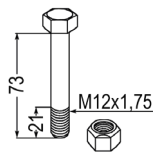

103711 Hammerschlegel

verwendbar anstelle von:  
A2762, 194998,  
945000910, T1840572

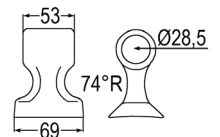

103866 Buchse

verwendbar anstelle von:  
195000

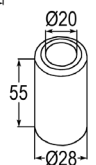

104531 Schraube mit S-Mutter M20 x 2,5 - 10.9

L: 100 mm  
G: 50 mm

verwendbar anstelle von:  
100690, 202507, 9143008, 9217208

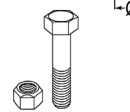

104530 Schraube mit S-Mutter M20 x 2,5 - 10.9

L: 110 mm  
G: 50 mm

verwendbar anstelle von:  
100107, 100690, 168359

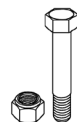

103711 Hammerschlegel

verwendbar anstelle von:  
A2762, 194998,  
945000910, T1840572

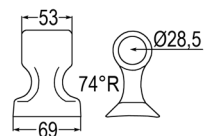

103866 Buchse

verwendbar anstelle von:  
195000

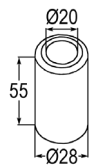

103856 Scheibe

verwendbar anstelle von:  
103643, 83005002

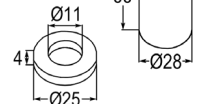

103865 Sicherungsplatte

verwendbar anstelle von:  
204959

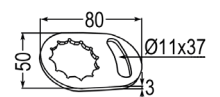

104594 Schraube mit S-Mutter M10 x 1,5 - 10.9

L: 15 mm  
G: 15 mm

verwendbar anstelle von: 102266, 124996

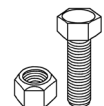

104530 Schraube mit S-Mutter M20 x 2,5 - 10.9

L: 110 mm  
G: 50 mm

verwendbar anstelle von: 100107, 100690,  
168359

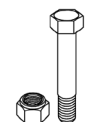

## passend zu Mulag

Nr.	Bezeichnung		Nr.	Bezeichnung	
103939	Schlegel verwendbar anstelle von: 142385		98345	Messer für Grabenfräse verwendbar anstelle von: 141261, TM60190067	
103860	Bolzen verwendbar anstelle von: 162960		103853	Scheibe	
103861	Klemmring verwendbar anstelle von: 162957		103872	Schlegel	
103859	Spannstift verwendbar anstelle von: 164394		103868	Aluminium Buchse verwendbar anstelle von: TM60070146	
103939	Schlegel verwendbar anstelle von: 142385		52613	Schraube mit S-Mutter verwendbar anstelle von: 101537, 101616	
103870	Bolzen verwendbar anstelle von: 147245, TM60070451		103871	Schlegel verwendbar anstelle von: 103070, 138485	
103858	Klemmring verwendbar anstelle von: 147246, TM60070452		103864	Schäkel verwendbar anstelle von: 181686	
103855	Spannstift verwendbar anstelle von: 177738, TM60070453		103867	Buchse verwendbar anstelle von: 186653	
52611	Schlagmesser verwendbar anstelle von: 112275, 4503020, SB40070142		52613	Schraube mit S-Mutter verwendbar anstelle von: 101537, 101616	
52612	Schäkel verwendbar anstelle von: 101002, 901031, 05050125, 07U15028		98347	Messer für Grabenfräse rechts verwendbar anstelle von: TM60190012	
103868	Aluminium Buchse verwendbar anstelle von: TM60070146		98346	Messer für Grabenfräse links verwendbar anstelle von: TM60190039	
52613	Schraube mit S-Mutter verwendbar anstelle von: 101537, 101616		103869	Abscherbolzen verwendbar anstelle von: 112326, SM35060179	
104009	Schlegel verwendbar anstelle von: 173679, 85600001		103636	Y-Messer verwendbar anstelle von: 525430, SM35C	
103856	Scheibe verwendbar anstelle von: 103643, 83005002		103623	Schäkel verwendbar anstelle von: 103065, 555601, 1101011, SM44	
103857	Buchse verwendbar anstelle von: 173680, 85600002		103629	Buchse verwendbar anstelle von: 8863, 103037, 520057	

## passend zu Mulag

Nr. Bezeichnung

**104428 Schraube mit S-Mutter 7/16" UNF**  
L: 82 mm  
G: 20 mm  
verwendbar anstelle von: 103022, 103085, 595224, 4200619, P413

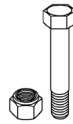

**103767 Hammerschlegel**  
verwendbar anstelle von: 139207, 525403, 525445, 1001471, TM60070223

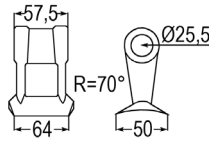

**103630 Distanzbuchse**  
verwendbar anstelle von: 103031, 520002, FG24X61, TM60070224

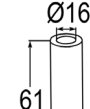

**103619 Scheibe**  
verwendbar anstelle von: 146605, 575005, TM60070225

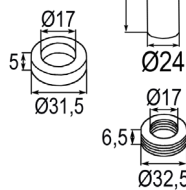

**103618 Elastische Distanzscheibe**  
verwendbar anstelle von: 129601, 4753201, TM60070226

**104551 Schraube mit S-Mutter M16 x 1,5 - 8.8**  
L: 115 mm  
G: 25 mm  
verwendbar anstelle von: 102421, 103021, 103081, 595207, 1001490, 4200615, TM60070227, TM60070228

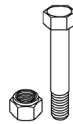

**104550 Schraubensatz M16 x 1,5**  
verwendbar anstelle von: 300007

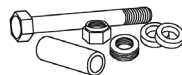

**103862 Y-Messer mit Kette**  
verwendbar anstelle von: 101042, TM60040131

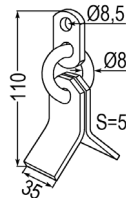

**104427 Schraube mit S-Mutter M8 x 1,25 - 10.9**  
L: 30 mm  
G: 13 mm  
verwendbar anstelle von: SM35070233, SM35090641

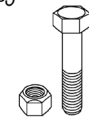

**103854 Abscherbolzen**  
verwendbar anstelle von: 164891

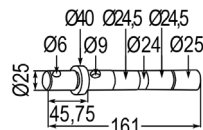

## passend zu Muratori

Nr. Bezeichnung

**10086 Y-Messer**  
verwendbar anstelle von: 3000106, CTX50150

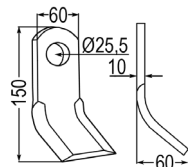

**103779 Hammerschlegel**

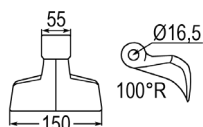

**07384 Schlaghammer**  
verwendbar anstelle von: 3001119

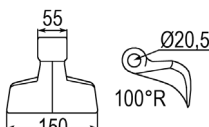

Nr. Bezeichnung

**10085 Y-Messer**  
verwendbar anstelle von: 00023004, 3000323, 5350040, URC404D

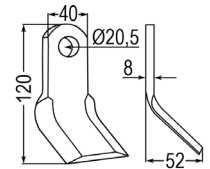

**104410 Y-Messer**

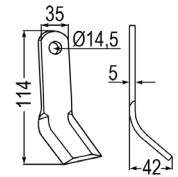

**103714 Hammerschlegel**  
verwendbar anstelle von: 12019400

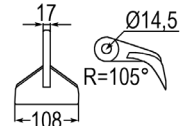

**104554 Schraube mit S-Mutter M14 x 1,5 - 12.9**  
L: 50 mm  
G: 34 mm  
verwendbar anstelle von: 000920, 595208, 4200607, 60007100, 62010800, F01010082, JD17990, P416

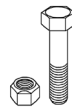

**103708 Hammerschlegel**  
verwendbar anstelle von: 7390276

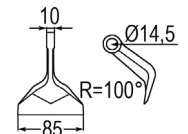

## passend zu Müthing

Nr. Bezeichnung

**103755 Hammerschlegel**  
verwendbar anstelle von: AP00889, MU000306

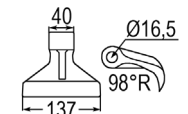

**104537 Schraube mit S-Mutter M16 x 1,5 - 10.9**  
L: 85 mm  
G: 22 mm  
verwendbar anstelle von: MU980416, MU980417



**62932 Schraube mit S-Mutter M16 x 100 - 10.9**  
verwendbar anstelle von: 7716910020, MU980401, MU980408



**52603 Schraube mit S-Mutter M16 x 90 - 10.9**  
verwendbar anstelle von: 217RZ3, 2220RZ3, 7314201, 7390025, 9200027, F01010121, MU980416G



**103876 Schlegel**  
verwendbar anstelle von: MU000449

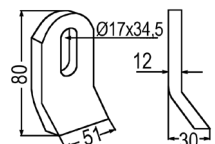

**103476 Gedrehter Schäkel**  
verwendbar anstelle von: 3562, 103075, 555612, 0901154, 0951601, 4503200, 3007088, 4503200, 14503200, 31017004, 92802006, A5411273, CHA14730, F470301, MU000507, MT1415

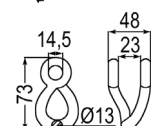

**103474 Buchse**  
verwendbar anstelle von: 103076, 0280701, 4503210, 92171621, BAG01600, MU000560



**103473 Schraube mit S-Mutter M14 x 2 - 12.9**  
L: 90 mm  
G: 20 mm  
verwendbar anstelle von: 103019, 103077, 1012414, 1101434, 4503220, 91001407, MU980501, MU980509, VIS14034



## passend zu Müthing

Nr.	Bezeichnung
104130	<b>Y-Messer</b> verwendbar anstelle von: MU000557
103809	<b>Y-Messer</b> verwendbar anstelle von: MU000558
104163	<b>Scheibe</b> verwendbar anstelle von: MU000559
104537	<b>Schraube mit S-Mutter M16 x 1,5 - 10.9</b> L: 85 mm G: 22 mm verwendbar anstelle von: MU980416, MU980417
103702	<b>Hammerschlegel</b> verwendbar anstelle von: MU4 Lang
103623	<b>Schäkel</b> verwendbar anstelle von: 103065, 555601, 1101011, SM44
103875	<b>Schraube mit S-Mutter M10 x 1,5 - 10.9</b> L: 80 mm G: 18 mm verwendbar anstelle von: MU980201, MU0801041
103701	<b>Hammerschlegel</b> verwendbar anstelle von: MU5
103874	<b>Schäkel</b> verwendbar anstelle von: 0801031
103875	<b>Schraube mit S-Mutter M10 x 1,5 - 10.9</b> L: 80 mm G: 18 mm verwendbar anstelle von: MU980201, MU0801041
103411	<b>Y-Messer</b> verwendbar anstelle von: 00003435
104562	<b>Schraube mit Quetschmutter M14 x 1,5 - 10.9</b> L: 105 mm G: 17 mm verwendbar anstelle von: 2770599, MU00980509

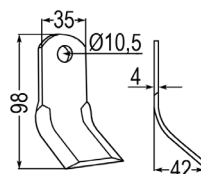
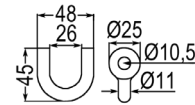
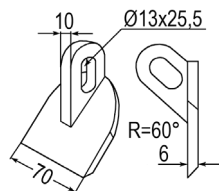
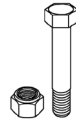
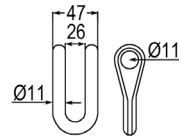
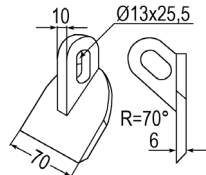
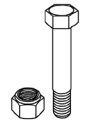
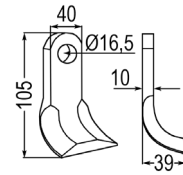
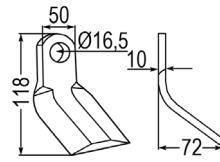

## passend zu Mörtl

Nr.	Bezeichnung
103843	<b>Y-Messer</b> verwendbar anstelle von: 1361, 17283, 27781, 55202, 69849, 105291, 105294, 2555004, 5816918, 6060004, CK4500, CL00322, CTX50210, FEHR103, F430151
103821	<b>Schlegel</b> verwendbar anstelle von: 027845
103851	<b>Schlegel kpl.</b> mit Halter, Buchse & Klinge verwendbar anstelle von: 12170000
103850	<b>Klinge</b> verwendbar anstelle von: 12170100
103849	<b>Halter</b> verwendbar anstelle von: 10080200
103847	<b>Buchse</b> verwendbar anstelle von: 12170200, M03400407
104593	<b>Schraube mit S-Mutter M10 x 1,5 - 8.8</b> L: 35 mm G: 35 mm
103767	<b>Hammerschlegel</b> verwendbar anstelle von: 139207, 525403, 525445, 1001471, TM60070223
103630	<b>Distanzbuchse</b> verwendbar anstelle von: 103031, 520002, FG24X61, TM60070224
103628	<b>Innenbuchse</b> verwendbar anstelle von: 103032, 575005, SM61
103619	<b>Scheibe</b> verwendbar anstelle von: 146605, 575005, TM60070225

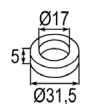
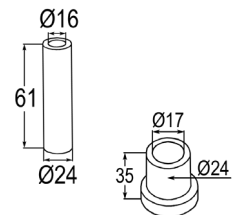
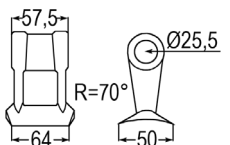
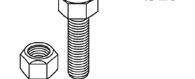
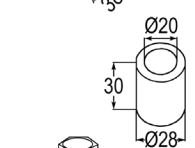
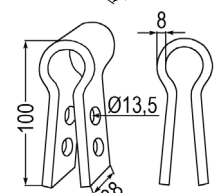
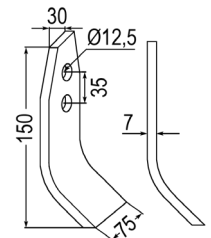
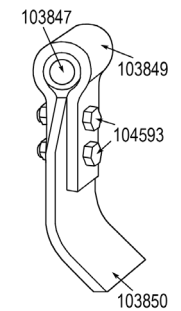
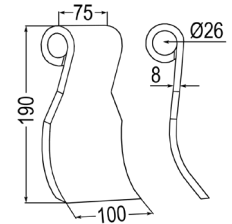
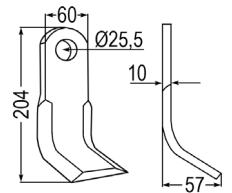

## passend zu Nicolas

Nr.	Bezeichnung
103618	Elastische Distanzscheibe verwendbar anstelle von: 129601, 4753201, TM60070226
104551	Schraube mit S-Mutter M16 x 1,5 - 8.8 L: 115 mm G: 25 mm verwendbar anstelle von: 102421, 103021, 103081, 595207, 1001490, 4200615, TM60070227, TM60070228
104550	Schraubensatz M16 x 1,5 verwendbar anstelle von: 300007
104549	Schraubensatz M16 x 1,5

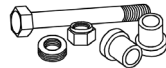
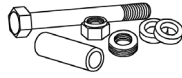
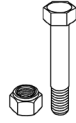
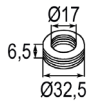

## passend zu Nobili

Nr.	Bezeichnung
103760	Hammerschlegel verwendbar anstelle von: 6060007, E2304068E
07394	Schlaghammer verwendbar anstelle von: 6061700, CL00323, MA6200080, MA6400080
103738	Hammerschlegel verwendbar anstelle von: 6061699, 30004025, CL280, CTX25120, TX136276, 5350093
103923	Bolzen verwendbar anstelle von: 6061705
103922	Selbstsichernde Mutter verwendbar anstelle von: 6060019
104136	Halter verwendbar anstelle von: BPB00025
103844	Y-Messer verwendbar anstelle von: 36015092
10098	Messer gerade verwendbar anstelle von: 108594, 6060002, CTX40200
103843	Y-Messer verwendbar anstelle von: 1361, 17283, 27781, 55202, 69849, 105291, 105294, 2555004, 5816918, 6060004, CK4500, CL00322, CTX50210, FEHR103, F430151

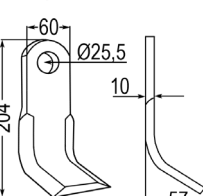
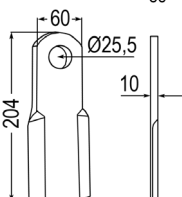
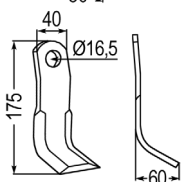
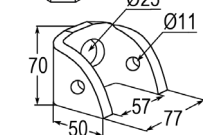
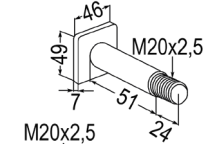
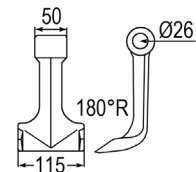
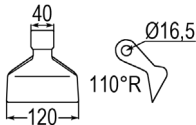
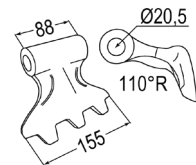

Nr.	Bezeichnung
103759	Hammerschlegel
103823	Gerades Messer
103841	Messer
103840	Halter
103839	Buchse verwendbar anstelle von: BAG02508
103838	Y-Messer
103837	Gedrehtes Messer verwendbar anstelle von: 36015091
10090	Y-Messer verwendbar anstelle von: 0901001, 01049060
104175	Buchse
104174	Scheibe
104541	Schraube mit S-Mutter M16 x 2 - 10.9 L: 60 mm G: 40 mm
10096	Y-Messer verwendbar anstelle von: 6060009

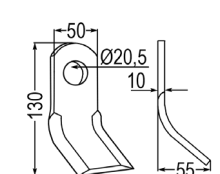
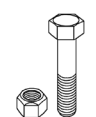
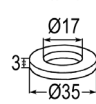
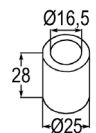
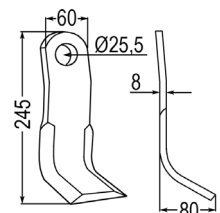
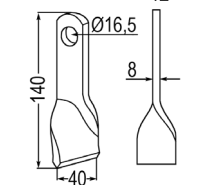
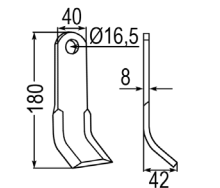
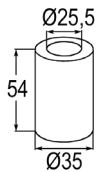
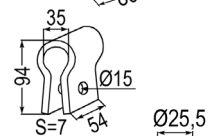
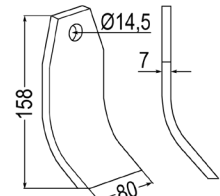
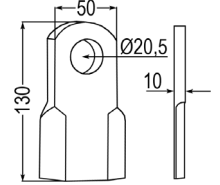
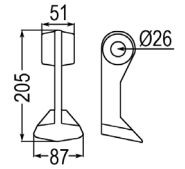

## passend zu Nobili

Nr.	Bezeichnung	
103842	Winkelmesser verwendbar anstelle von: 132194, CTX45200	
103424	Y-Messer	
103826	Gerades Messer	
103834	Gerades Messer verwendbar anstelle von: 0901149	
103740	Hammerschlegel verwendbar anstelle von: 1891002, J1891002	
104536	Schraube M16 x 2 - 10.9 L: 91 mm G: 22 mm verwendbar anstelle von: 6061175, J1891003	
103835	Y-Messer verwendbar anstelle von: 6060000, CL00323	
103833	Mittelschlegel verwendbar anstelle von: 1551128, 6060179	
103831	Y-Messer verwendbar anstelle von: J1891018	
103830	Gerades Messer	

## Nr. Bezeichnung

103829	Y-Messer verwendbar anstelle von: 6060006	
103825	Y-Messer	
103827	Mittelschlegel verwendbar anstelle von: 6061709, J1921002	
103836	Y-Messer verwendbar anstelle von: JX136098	

## passend zu Noremat

Nr.	Bezeichnung	
103767	Hammerschlegel verwendbar anstelle von: 139207, 525403, 525445, 1001471, TM60070223	
103630	Distanzbuchse verwendbar anstelle von: 103031, 520002, FG24X61, TM60070224	
103628	Innenbuchse verwendbar anstelle von: 103032, 575005, SM61	
103619	Scheibe verwendbar anstelle von: 146605, 575005, TM60070225	
103618	Elastische Distanzscheibe verwendbar anstelle von: 129601, 4753201, TM60070226	
104551	Schraube mit S-Mutter M16 x 1,5 - 8.8 L: 115 mm G: 25 mm verwendbar anstelle von: 102421, 103021, 103081, 595207, 1001490, 4200615, TM60070227, TM60070228	
104550	Schraubensatz M16 x 1,5 verwendbar anstelle von: 300007	
104549	Schraubensatz M16 x 1,5	
104598	Messerwelle verwendbar anstelle von: 115559	

passend zu Noremat

Nr.	Bezeichnung	
103457	Y-Messer Universal verwendbar anstelle von: 5407231	
103459	Schäkel verwendbar anstelle von: 103067	
104312	Buchse verwendbar anstelle von: 0280701	
103473	Schraube mit S-Mutter M14 x 2 - 12.9 L: 90 mm G: 20 mm verwendbar anstelle von: 103019, 103077, 1012414, 1101434, 4503220, 91001407, MU980501, MU980509, VIS14034	
103705	Hammerschlegel verwendbar anstelle von: SM62, 525403	
103630	Distanzbuchse verwendbar anstelle von: 103031, 520002, FG24X61, TM60070224	
103628	Innenbuchse verwendbar anstelle von: 103032, 575005, SM61	
103619	Scheibe verwendbar anstelle von: 146605, 575005, TM60070225	
103618	Elastische Distanzscheibe verwendbar anstelle von: 129601, 4753201, TM60070226	
104551	Schraube mit S-Mutter M16 x 1,5 - 8.8 L: 115 mm G: 25 mm verwendbar anstelle von: 102421, 103021, 103081, 595207, 1001490, 4200615, TM60070227, TM60070228	
104550	Schraubensatz M16 x 1,5 verwendbar anstelle von: 300007	
104549	Schraubensatz M16 x 1,5	
103460	Y-Messer verwendbar anstelle von: 525443	
103459	Schäkel verwendbar anstelle von: 103067	

Nr.	Bezeichnung	
103461	Y-Messer verwendbar anstelle von: 103059, 4165401, JTR015	
103459	Schäkel verwendbar anstelle von: 103067	
103567	Y-Messer verwendbar anstelle von: 103006, BG59 COURT	
103623	Schäkel verwendbar anstelle von: 103065, 555601, 1101011, SM44	
103629	Buchse verwendbar anstelle von: 8863, 103037, 520057	
104428	Schraube mit S-Mutter 7/16" UNF L: 82 mm G: 20 mm verwendbar anstelle von: 103022, 103085, 595224, 4200619, P413	
103566	Y-Messer verwendbar anstelle von: 100111, SM56	
104322	Schäkel verwendbar anstelle von: 100118, 0589501, 0951701	
104330	Innenbuchse verwendbar anstelle von: 0280101	
104331	Buchse verwendbar anstelle von: 100109, 0280701, 5496369	
104588	Schraube mit S-Mutter M14 x 1,5 - 10.9 L: 85 mm G: 32 mm verwendbar anstelle von: 100115, 0367525, 0577502	
103478	Schlegel verwendbar anstelle von: 103074	
103476	Gedrehter Schäkel verwendbar anstelle von: 3562, 103075, 555612, 0901154, 0951601, 4503200, 3007088, 4503200, 14503200, 31017004, 92802006, A5411273, CHA14730, F470301, MU000507, MT1415	

## passend zu Norematt

Nr.	Bezeichnung
103474	<b>Buchse</b> verwendbar anstelle von: 103076, 0280701, 4503210, 92171621, BAG01600, MU000560
103473	<b>Schraube mit S-Mutter M14 x 2 - 12.9</b> L: 90 mm G: 20 mm verwendbar anstelle von: 103019, 103077, 1012414, 1101434, 4503220, 91001407, MU980501, MU980509, VIS14034
103764	<b>Hammerschlegel</b> verwendbar anstelle von: 13800, 100113, 140810, 0295901, 7190463, 7770728SP
103623	<b>Schäkel</b> verwendbar anstelle von: 103065, 555601, 1101011, SM44
103629	<b>Buchse</b> verwendbar anstelle von: 8863, 103037, 520057
104428	<b>Schraube mit S-Mutter 7/16" UNF</b> L: 82 mm G: 20 mm verwendbar anstelle von: 103022, 103085, 595224, 4200619, P413
103635	<b>Schlegel</b> verwendbar anstelle von: 8865, 103051, 525426
103624	<b>Schäkel</b> verwendbar anstelle von: 8864, 103068, 555603
103629	<b>Buchse</b> verwendbar anstelle von: 8863, 103037, 520057
104428	<b>Schraube mit S-Mutter 7/16" UNF</b> L: 82 mm G: 20 mm verwendbar anstelle von: 103022, 103085, 595224, 4200619, P413
103871	<b>Schlegel</b> verwendbar anstelle von: 103070, 138485
103822	<b>Gedrehter Schäkel</b> verwendbar anstelle von: 103071
103560	<b>Buchse</b> verwendbar anstelle von: 103072, SML2

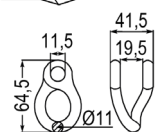
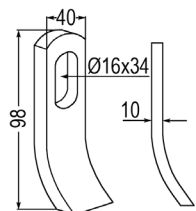
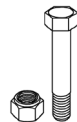
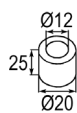
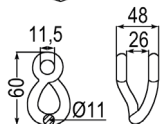
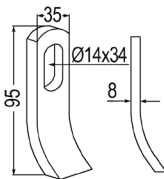
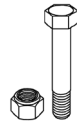
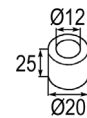
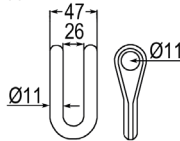
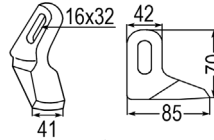
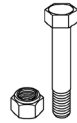

## Nr. Bezeichnung

103426	<b>Schraube mit S-Mutter M10 x 1,5 - 12.9</b> L: 75 mm G: 24 mm verwendbar anstelle von: 103018, 103073, 4503170
103633	<b>Y-Messer</b> verwendbar anstelle von: 103039, 525402, LA UNIV
104554	<b>Schraube mit S-Mutter M14 x 1,5 - 12.9</b> L: 50 mm G: 34 mm verwendbar anstelle von: 000920, 595208, 4200607, 60007100, 62010800, F01010082, JD17990, P416

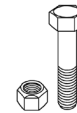
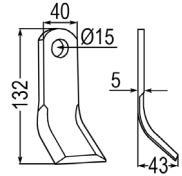
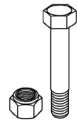

## passend zu Oehler

103729	<b>Hammerschlegel</b> verwendbar anstelle von: 0056123, 930000024, AP00891
--------	---

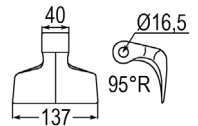

## passend zu OMARV

103379	<b>Schlegel</b>	
103378	<b>Schlegel</b>	
103377	<b>Schlegel</b>	
103376	<b>Y-Messer</b>	
103400	<b>Schlegel</b>	
103744	<b>Hammerschlegel</b> verwendbar anstelle von: CL00325, P40063	
104603	<b>Scheibe</b>	
104535	<b>Schraube mit S-Mutter M18 x 1,5 - 10.9</b> L: 100 mm G: 47 mm verwendbar anstelle von: C00837	

## passend zu OMARV

Nr.	Bezeichnung	
07394	<b>Schlaghammer</b> verwendbar anstelle von: 6061700, CL00323, MA6200080, MA6400080	
52603	<b>Schraube mit S-Mutter M16 x 90 - 10.9</b> verwendbar anstelle von: 217RZ3, 2220RZ3, 7314201, 7390025, 9200027, F01010121, MU980416G	
103728	<b>Hammerschlegel</b>	
10098	<b>Messer gerade</b> verwendbar anstelle von: 108594, 6060002, CTX40200	
103843	<b>Y-Messer</b> verwendbar anstelle von: 1361, 17283, 27781, 55202, 69849, 105291, 105294, 2555004, 5816918, 6060004, CK4500, CL00322, CTX50210, FEHRI03, F430151	
103842	<b>Winkelmesser</b> verwendbar anstelle von: 132194, CTX45200	
65223	<b>Schlaghammer</b> verwendbar anstelle von: 0901134	
103821	<b>Schlegel</b> verwendbar anstelle von: 027845	
90325	<b>Y-Messer</b> verwendbar anstelle von: CL00309	

## passend zu Orec

Nr.	Bezeichnung	
103820	<b>Y-Messer</b>	

## passend zu Orsi

Nr.	Bezeichnung	
104315	<b>Hammerschlegel</b> verwendbar anstelle von: 0990501, 4271601, 7198344, A5408160-A5448440	
103692	<b>Hammerschlegel</b>	
10085	<b>Y-Messer</b> verwendbar anstelle von: 00023004, 3000323, 5350040, URC404D	
07373	<b>Schlaghammer</b> verwendbar anstelle von: 0901141	
103812	<b>Gerades Messer</b>	
103736	<b>Hammerschlegel</b> verwendbar anstelle von: 7314366, 1840093C	
103819	<b>Schäkel</b> verwendbar anstelle von: FEHRI05	
103818	<b>Gedrehtes Messer</b>	
103817	<b>Y-Messer</b>	
103816	<b>Y-Messer</b>	
103815	<b>Schäkel</b>	
103814	<b>Schäkel</b> verwendbar anstelle von: 7390013	

## passend zu Orsi

Nr.	Bezeichnung
103813	Y-Messer
104394	Buchse verwendbar anstelle von: 3000553, 30024293
103399	Y-Messer
103811	Y-Messer
103659	Hammerschlegel verwendbar anstelle von: 3001780
52600	Y-Messer verwendbar anstelle von: 0901068, 07U15035, 222011424, CL00323
52612	Schäkel verwendbar anstelle von: 101002, 901031, 05050125, 07U15028
07384	Schlaghammer verwendbar anstelle von: 3001119
103902	Hammerschlegel verwendbar anstelle von: 23006, 3001095, 3002322, 5350047
103835	Y-Messer verwendbar anstelle von: 6060000, CL00323
104553	Schraube mit S-Mutter M16 x 2 - 10.9 L: 100 mm G: 40 mm verwendbar anstelle von: 0304017, F20110093, MA0000162

Nr.	Bezeichnung
26147	Y-Messer
104283	Schraube mit S-Mutter M16 x 1,5 - 10.9 L: 100 mm G: 41 mm
104282	Schraube mit S-Mutter M16 x 1,5 - 10.9 L: 110 mm G: 41 mm
104405	Y-Messer verwendbar anstelle von: AG3000993, 00023013, C3505F14410

## passend zu Palladino

Nr.	Bezeichnung
103398	Y-Messer
103373	Schlegel
103810	Winkelmesser
07371	Schlaghammer verwendbar anstelle von: 7603012
103756	Hammerschlegel
103821	Schlegel verwendbar anstelle von: 027845
65299	Y-Messer verwendbar anstelle von: 010132370096

## passend zu Palladino

Nr.	Bezeichnung
103843	Y-Messer verwendbar anstelle von: 1361, 17283, 27781, 55202, 69849, 105291, 105294, 2555004, 5816918, 6060004, CK4500, CL00322, CTX50210, FEHRI03, F430151
103808	Y-Messer verwendbar anstelle von: 009119
52602	Y-Messer
10098	Messer gerade verwendbar anstelle von: 108594, 6060002, CTX40200
103375	Y-Messer
103374	Winkelmesser
103807	Gerades Messer
103662	Hammerschlegel
103661	Hammerschlegel verwendbar anstelle von: 010132370097
103809	Y-Messer verwendbar anstelle von: MU000558

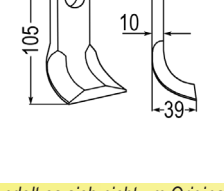
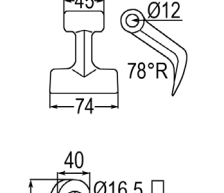
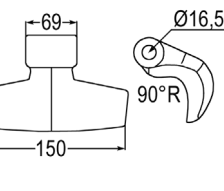
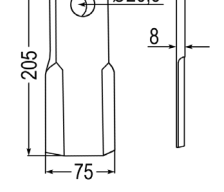
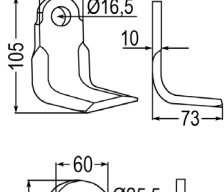
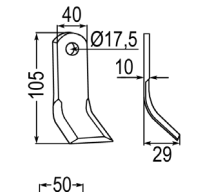
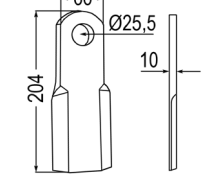
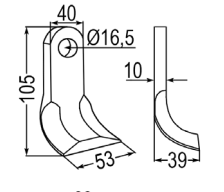
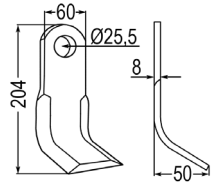
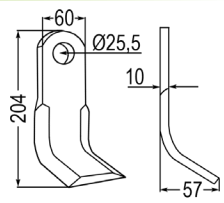

## passend zu Pegoraro

Nr.	Bezeichnung
103808	Y-Messer verwendbar anstelle von: 009119
103806	Y-Messer
103821	Schlegel verwendbar anstelle von: 027845
103756	Hammerschlegel
103807	Gerades Messer

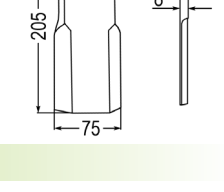
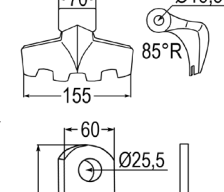
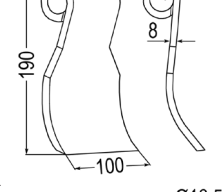
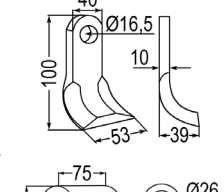
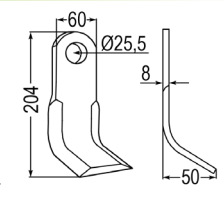

## passend zu Perfect

Nr.	Bezeichnung
65223	Schlaghammer verwendbar anstelle von: 0901134
103765	Hammerschlegel verwendbar anstelle von: 311624, W11624
103803	Sicherungsring verwendbar anstelle von: 303025
103802	Stützscheibe verwendbar anstelle von: 303025
103801	Spannbuchse verwendbar anstelle von: 303030
103800	Spannbuchse verwendbar anstelle von: 302991
104526	Schraube mit S-Mutter M20 x 2,5 - 10.9 L: 140 mm G: 55 mm verwendbar anstelle von: 300212, 311668

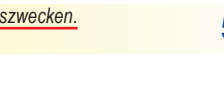
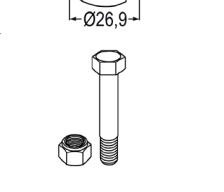
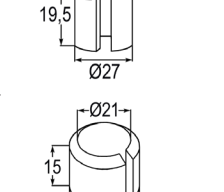
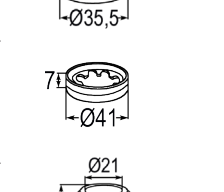
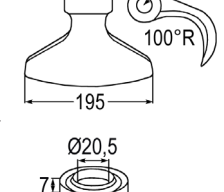
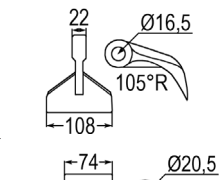

## passend zu Perfect

Nr.	Bezeichnung	
103953	Bogenmesser	
103952	Winkelmesser	
07389	Schlaghammer verwendbar anstelle von: 13665	
103804	Buchse verwendbar anstelle von: 13701	
103798	Schraube mit S-Mutter M12 x 1,25 - 10.9 L: 60 mm G: 16 mm verwendbar anstelle von: 3134, 3165	
103695	Hammerschlegel verwendbar anstelle von: 13665	
103799	Spannbuchse verwendbar anstelle von: 303030	
104519	Schraube mit S-Mutter M20 - 10.9	
104518	Schraube mit S-Mutter M20 - 10.9	
103961	Schlegelmesser rechts	
103962	Schlegelmesser links	
103797	Schraube M12 - 10.9	
103796	Sicherungsmutter M12 - 10.9	
103959	Schlegelmesser rechts	
103960	Schlegelmesser links	
103797	Schraube M12 - 10.9	
103796	Sicherungsmutter M12 - 10.9	

## passend zu Perugini

Nr.	Bezeichnung	
103828	Mittelschlegel verwendbar anstelle von: 6061701, CK4600	
07394	Schlaghammer verwendbar anstelle von: 6061700, CL00323, MA6200080, MA6400080	
104204	Y-Messer Altes Modell verwendbar anstelle von: 0901003, 222034000	
103843	Y-Messer verwendbar anstelle von: 1361, 17283, 27781, 55202, 69849, 105291, 105294, 2555004, 5816918, 6060004, CK4500, CL00322, CTX50210, FEHRI03, F430151	

## passend zu Peruzzo

Nr.	Bezeichnung	
103665	Hammerschlegel verwendbar anstelle von: 05030030	
103664	Hammerschlegel verwendbar anstelle von: 05030031	
103787	Y-Messer	
103385	Y-Messer	
103710	Hammerschlegel verwendbar anstelle von: 03030385	
103894	Y-Messer verwendbar anstelle von: 0901133, 05050130, MA6200078	
52612	Schäkel verwendbar anstelle von: 101002, 901031, 05050125, 07U15028	

## passend zu Peruzzo

Nr.	Bezeichnung	
103805	Y-Messer	
07405	Schlaghammer verwendbar anstelle von: M07400950	
103934	Y-Messer	

## passend zu Pircher

Nr.	Bezeichnung	
104416	Winkelmesser	
104417	Y-Messer	
104418	Gedrehtes Messer	

## passend zu Procomas

Nr.	Bezeichnung	
103767	Hammerschlegel verwendbar anstelle von: 139207, 525403, 525445, 1001471, TM60070223	
103581	Y-Messer	
103792	Y-Messer verwendbar anstelle von: 155130170	
104284	Schraube M16 x 1,5 x 50 - 10.9 L: 50 mm G: 20 mm verwendbar anstelle von: 155130160	
104595	Sicherungsmutter verwendbar anstelle von: 900016008, 930850340	

Nr.	Bezeichnung	
52600	Y-Messer verwendbar anstelle von: 0901068, 07U15035, 222011424, CL00323	
52612	Schäkel verwendbar anstelle von: 101002, 901031, 05050125, 07U15028	
104428	Schraube mit S-Mutter 7/16" UNF L: 82 mm G: 20 mm verwendbar anstelle von: 103022, 103085, 595224, 4200619, P413	
103789	Y-Messer verwendbar anstelle von: 601854	
103791	Gerades Messer	
103790	Gerades Messer	
103793	Y-Messer	
103788	Buchse verwendbar anstelle von: JX136263	
104204	Y-Messer Altes Modell verwendbar anstelle von: 0901003, 222034000	
07405	Schlaghammer verwendbar anstelle von: M07400950	
07394	Schlaghammer verwendbar anstelle von: 6061700, CL00323, MA6200080, MA6400080	

## passend zu Quivogne

Nr.	Bezeichnung	Nr.	Bezeichnung
103431	<b>Schlegel</b> verwendbar anstelle von: 0952701, 4503190, 5434690, 95722012, CTX20012, F470307	104187	<b>Scheibe</b> verwendbar anstelle von: 1101034, BAG02507
103476	<b>Gedrehter Schäkel</b> verwendbar anstelle von: 3562, 103075, 555612, 0901154, 0951601, 4503200, 3007088, 4503200, 14503200, 31017004, 92802006, A5411273, CHA14730, F470301, MU000507, MT1415	103783	<b>Bolzen</b> verwendbar anstelle von: BLS24031, VIS24004
103474	<b>Buchse</b> verwendbar anstelle von: 103076, 0280701, 4503210, 92171621, BAG01600, MU000560	104513	<b>Selbstsichernde Mutter</b> verwendbar anstelle von: 2770414, ECR24003
103473	<b>Schraube mit S-Mutter M14 x 2 - 12.9</b> L: 90 mm G: 20 mm verwendbar anstelle von: 103019, 103077, 1012414, 1101434, 4503220, 91001407, MU980501, MU980509, VIS14034	103784	<b>Schlegel</b> verwendbar anstelle von: CTX20190
103786	<b>Y-Messer</b> verwendbar anstelle von: 312494, CTX50120	104136	<b>Halter</b> verwendbar anstelle von: BPB00025
103839	<b>Buchse</b> verwendbar anstelle von: BAG02508	103783	<b>Bolzen</b> verwendbar anstelle von: BLS24031, VIS24004
103843	<b>Y-Messer</b> verwendbar anstelle von: 1361, 17283, 27781, 55202, 69849, 105291, 105294, 2555004, 5816918, 6060004, CK4500, CL00322, CTX50210, FEHRI03, F430151	104513	<b>Selbstsichernde Mutter</b> verwendbar anstelle von: 2770414, ECR24003
104136	<b>Halter</b> verwendbar anstelle von: BPB00025	103842	<b>Winkelmesser</b> verwendbar anstelle von: 132194, CTX45200
103958	<b>Scheibe</b> verwendbar anstelle von: 1101017, BAG02506	104136	<b>Halter</b> verwendbar anstelle von: BPB00025
103783	<b>Bolzen</b> verwendbar anstelle von: BLS24031, VIS24004	103958	<b>Scheibe</b> verwendbar anstelle von: 1101017, BAG02506
104513	<b>Selbstsichernde Mutter</b> verwendbar anstelle von: 2770414, ECR24003	103783	<b>Bolzen</b> verwendbar anstelle von: BLS24031, VIS24004
104513	<b>Selbstsichernde Mutter</b> verwendbar anstelle von: 2770414, ECR24003	104513	<b>Selbstsichernde Mutter</b> verwendbar anstelle von: 2770414, ECR24003
103738	<b>Hammerschlegel</b> verwendbar anstelle von: 6061699, 30004025, CL280, CTX25120, TX136276, 5350093	103563	<b>Y-Messer</b> verwendbar anstelle von: 199999, CTX50008, TX95
104136	<b>Halter</b> verwendbar anstelle von: BPB00025	103555	<b>Schäkel</b> verwendbar anstelle von: 0901175, CHA13720
		103474	<b>Buchse</b> verwendbar anstelle von: 103076, 0280701, 4503210, 92171621, BAG01600, MU000560

## passend zu Quivogne

Nr.	Bezeichnung
103473	Schraube mit S-Mutter M14 x 2 - 12.9 L: 90 mm G: 20 mm verwendbar anstelle von: 103019, 103077, 1012414, 1101434, 4503220, 91001407, MU980501, MU980509, VIS14034
10086	Y-Messer verwendbar anstelle von: 3000106, CTX50150
103839	Buchse verwendbar anstelle von: BAG02508
103741	Hammerschlegel verwendbar anstelle von: CTX25110
103921	Buchse verwendbar anstelle von: 6060015, BAG02504
103808	Y-Messer verwendbar anstelle von: 009119
10098	Messer gerade verwendbar anstelle von: 108594, 6060002, CTX40200
103785	Mittelschlegel verwendbar anstelle von: BPM00019
103921	Buchse verwendbar anstelle von: 6060015, BAG02504
103538	Buchse verwendbar anstelle von: 7770707, BAG02510
104136	Halter verwendbar anstelle von: BPB00025
103783	Bolzen verwendbar anstelle von: BLS24031, VIS24004
104513	Selbstsichernde Mutter verwendbar anstelle von: 2770414, ECR24003

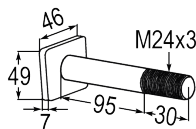
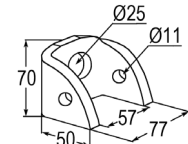
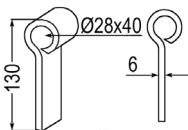
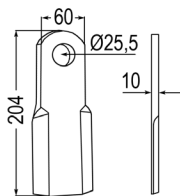
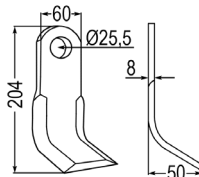
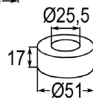
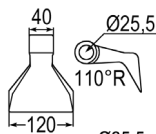
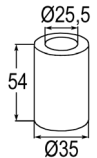
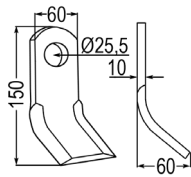
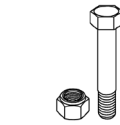

## passend zu Rapid

Nr.	Bezeichnung
103485	Y-Messer mit Kettenglied & Befestigungslasche verwendbar anstelle von: 02EFM
103483	Bolzen mit Splint verwendbar anstelle von: 02A208
103411	Y-Messer verwendbar anstelle von: 00003435
104593	Schraube mit S-Mutter M10 x 1,5 - 8.8 L: 35 mm G: 35 mm
103792	Y-Messer verwendbar anstelle von: 155130170
104284	Schraube M16 x 1,5 x 50 - 10.9 L: 50 mm G: 20 mm verwendbar anstelle von: 155130160
104595	Sicherungsmutter verwendbar anstelle von: 900016008, 930850340
103410	Y-Messer verwendbar anstelle von: 14000407
104554	Schraube mit S-Mutter M14 x 1,5 - 12.9 L: 50 mm G: 34 mm verwendbar anstelle von: 000920, 595208, 4200607, 60007100, 62010800, F01010082, JD17990, P416

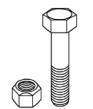
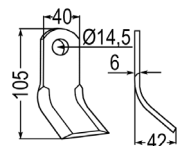
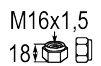
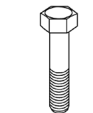
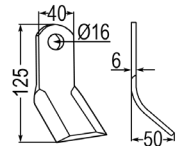
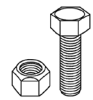
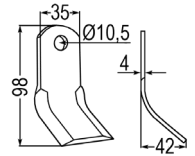
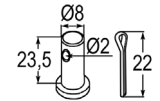
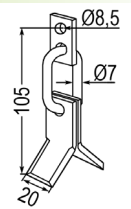

## passend zu Rasant

Nr.	Bezeichnung
103569	Y-Messer verwendbar anstelle von: 33448, 33449, 474008, BG59-C, 10007440, T18004060
52594	Schlagmesser verwendbar anstelle von: 406146
104212	Schäkel verwendbar anstelle von: 406145
104577	Schraube mit S-Mutter M12 x 1,75 - 10.9 L: 60 mm G: 32 mm

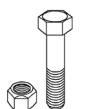
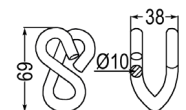
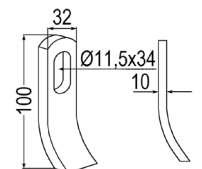
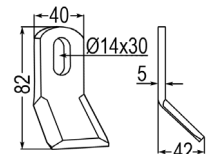

## passend zu Rasant

Nr.	Bezeichnung	Diagramm
52611	Schlagmesser verwendbar anstelle von: 112275, 4503020, SB40070142	
52612	Schäkel verwendbar anstelle von: 101002, 901031, 05050125, 07U15028	
52613	Schraube mit S-Mutter verwendbar anstelle von: 101537, 101616	
103568	Gerades Messer verwendbar anstelle von: 3005675	

## passend zu Rinieri

Nr.	Bezeichnung	Diagramm
104204	Y-Messer Altes Modell verwendbar anstelle von: 0901003, 222034000	
07394	Schlaghammer verwendbar anstelle von: 6061700, CL00323, MA6200080, MA6400080	
103899	Hammerschlegel	
103758	Hammerschlegel verwendbar anstelle von: 1020525, 1026026, 222022267	
103773	Hammerschlegel	
103772	Hammerschlegel	

## passend zu Rivierre Casalis

Nr.	Bezeichnung	Diagramm
104202	Gerades Messer verwendbar anstelle von: 0901019	
103782	Y-Messer verwendbar anstelle von: B225016	

Nr.	Bezeichnung	Diagramm
103781	Gerades Messer	

## passend zu RMV

Nr.	Bezeichnung	Diagramm
103485	Y-Messer mit Kettenglied & Befestigungslasche verwendbar anstelle von: 02EFM	
103483	Bolzen mit Splint verwendbar anstelle von: 02A208	
103482	Bolzen mit Stift	

## passend zu Rosatella

Nr.	Bezeichnung	Diagramm
103765	Hammerschlegel verwendbar anstelle von: 311624, W11624	

## passend zu Rotoram

Nr.	Bezeichnung	Diagramm
103756	Hammerschlegel	
103763	Hammerschlegel verwendbar anstelle von: 0901016 (Gewicht: 2,250 kg!)	
07371	Schlaghammer verwendbar anstelle von: 7603012	

## passend zu Rousseau

Nr.	Bezeichnung	Diagramm
103632	Hammerschlegel verwendbar anstelle von: 525433	
103627	Buchse verwendbar anstelle von: 520069	
103622	Schäkel verwendbar anstelle von: 4550207	
104426	Schraube mit S-Mutter M8 x 1,25 - 8.8 L: 35 mm G: 23 mm verwendbar anstelle von: 4200928, 4950164	

passend zu Rousseau

Nr.	Bezeichnung
103461	Y-Messer verwendbar anstelle von: 103059, 4165401, JTR015
103459	Schäkel verwendbar anstelle von: 103067
103460	Y-Messer verwendbar anstelle von: 525443
103459	Schäkel verwendbar anstelle von: 103067
103767	Hammerschlegel verwendbar anstelle von: 139207, 525403, 525445, 1001471, TM60070223
103630	Distanzbuchse verwendbar anstelle von: 103031, 520002, FG24X61, TM60070224
103628	Innenbuchse verwendbar anstelle von: 103032, 575005, SM61
103619	Scheibe verwendbar anstelle von: 146605, 575005, TM60070225
103618	Elastische Distanzscheibe verwendbar anstelle von: 129601, 4753201, TM60070226
104551	Schraube mit S-Mutter M16 x 1,5 - 8.8 L: 115 mm G: 25 mm verwendbar anstelle von: 102421, 103021, 103081, 595207, 1001490, 4200615, TM60070227, TM60070228
104550	Schraubensatz M16 x 1,5 verwendbar anstelle von: 300007
104549	Schraubensatz M16 x 1,5
103636	Y-Messer verwendbar anstelle von: 525430, SM35C
103623	Schäkel verwendbar anstelle von: 103065, 555601, 1101011, SM44

Nr.	Bezeichnung
103629	Buchse verwendbar anstelle von: 8863, 103037, 520057
104428	Schraube mit S-Mutter 7/16" UNF L: 82 mm G: 20 mm verwendbar anstelle von: 103022, 103085, 595224, 4200619, P413
103635	Schlegel verwendbar anstelle von: 8865, 103051, 525426
103624	Schäkel verwendbar anstelle von: 8864, 103068, 555603
103629	Buchse verwendbar anstelle von: 8863, 103037, 520057
104428	Schraube mit S-Mutter 7/16" UNF L: 82 mm G: 20 mm verwendbar anstelle von: 103022, 103085, 595224, 4200619, P413
103634	Y-Messer verwendbar anstelle von: 525422, BG59
103623	Schäkel verwendbar anstelle von: 103065, 555601, 1101011, SM44
103629	Buchse verwendbar anstelle von: 8863, 103037, 520057
104428	Schraube mit S-Mutter 7/16" UNF L: 82 mm G: 20 mm verwendbar anstelle von: 103022, 103085, 595224, 4200619, P413
103631	Schlegel verwendbar anstelle von: 525432
103621	Schäkel verwendbar anstelle von: 555605
103626	Scheibe verwendbar anstelle von: 520061
104425	Schraube mit S-Mutter M8 x 1,25 - 8.8 L: 40 mm G: 22 mm

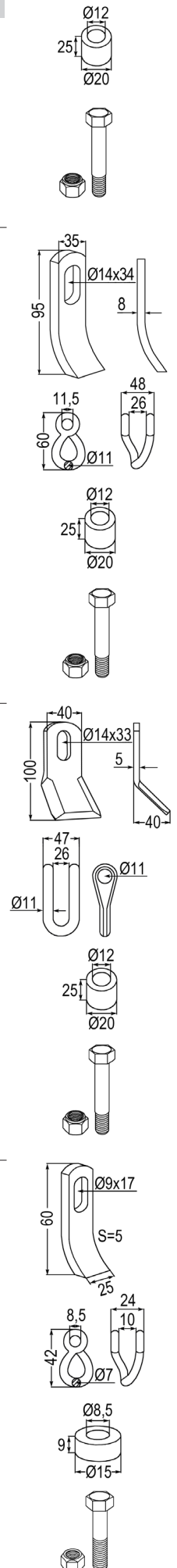

## passend zu Rousseau

Nr.	Bezeichnung	
103705	Hammerschlegel verwendbar anstelle von: SM62, 525403	
103630	Distanzbuchse verwendbar anstelle von: 103031, 520002, FG24X61, TM60070224	
103628	Innenbuchse verwendbar anstelle von: 103032, 575005, SM61	
103619	Scheibe verwendbar anstelle von: 146605, 575005, TM60070225	
103618	Elastische Distanzscheibe verwendbar anstelle von: 129601, 4753201, TM60070226	
104551	Schraube mit S-Mutter M16 x 1,5 - 8.8 L: 115 mm G: 25 mm verwendbar anstelle von: 102421, 103021, 103081, 595207, 1001490, 4200615, TM60070227, TM60070228	
104549	Schraubensatz M16 x 1,5	
52612	Schäkel verwendbar anstelle von: 101002, 901031, 05050125, 07U15028	
103897	Y-Messer verwendbar anstelle von: MA6200080	
104601	Messerwelle verwendbar anstelle von: X968	
104596	Walze verwendbar anstelle von: 375048	
104600	Messerwelle	
104599	Messerwelle verwendbar anstelle von: 376377	
103633	Y-Messer verwendbar anstelle von: 103039, 525402, LA UNIV	

## Nr. Bezeichnung

104554 Schraube mit S-Mutter M14 x 1,5 - 12.9  
L: 50 mm  
G: 34 mm  
verwendbar anstelle von: 000920,  
595208, 4200607, 60007100, 62010800,  
F01010082, JD17990, P416

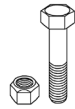

104555 Schraube M14 x 2  
verwendbar anstelle von:  
595208

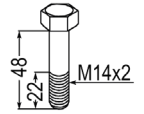

103617 Sicherungsmutter  
verwendbar anstelle von:  
4200607



## passend zu Röll

## Nr. Bezeichnung

103354 Gedrehtes Messer rechte Ausführung  
verwendbar anstelle von:  
308894, 690616

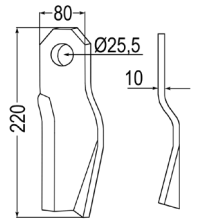

103355 Gedrehtes Messer linke Ausführung  
verwendbar anstelle von:  
308893, 690609

103658 Distanzscheibe  
verwendbar anstelle von:  
309108

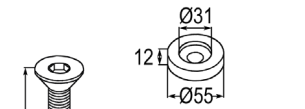

103657 Senkschraube  
mit Innensechskant

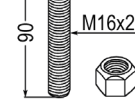

103655 Senkschraube  
mit Innensechskant  
verwendbar anstelle von: 309260

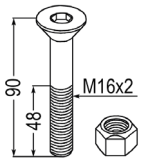

104013 Y-Messer  
verwendbar anstelle von:  
600613

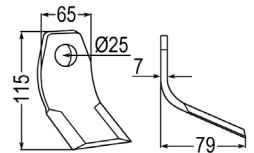

103656 Buchse  
verwendbar anstelle von:  
308854, 650325

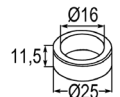

103353 Mulchmesser  
verwendbar anstelle von:  
690610

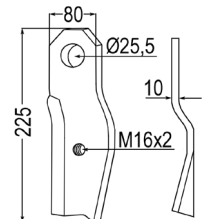

103352 Überschneidklinge  
verwendbar anstelle von:  
690617

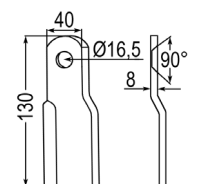

103349 Messer

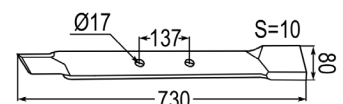

103345 Messer

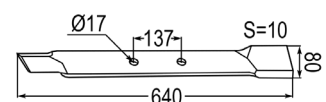

## passend zu Röll

Nr.	Bezeichnung	
103350	Messer	
103348	Messer rechte Ausführung verwendbar anstelle von: 690622	
103344	Messer linke Ausführung verwendbar anstelle von: 690627	
103347	Messer verwendbar anstelle von: 690620	
103356	Schlegelmesser rechts verwendbar anstelle von: 650324	
103357	Schlegelmesser links verwendbar anstelle von: 650323	
103346	Messer	
103358	Messer rechte Ausführung	
103359	Messer linke Ausführung	
103351	Messer linke Ausführung	
103342	Schar rechte Ausführung verwendbar anstelle von: 310132	
103343	Schar linke Ausführung verwendbar anstelle von: 310131	

## passend zu Sabo

Nr.	Bezeichnung	
103484	Y-Messer	

## passend zu Sauerburger

Nr.	Bezeichnung	
103768	Hammerschlegel verwendbar anstelle von: 45165116D, M03400410R	
104530	Schraube mit S-Mutter M20 x 2,5 - 10.9 L: 110 mm G: 50 mm verwendbar anstelle von: 100107, 100690, 168359	

Nr.	Bezeichnung	
103613	Y-Messer verwendbar anstelle von: 70402, 0004100402, FEHRI02	
104075	Buchse verwendbar anstelle von: 0017103425	
52877	Mutter M16x1,5 18,5	
103951	Y-Messer verwendbar anstelle von: 0006003845	
103616	Y-Messer verwendbar anstelle von: 0006001943	
103615	Buchse	
104520	Schraube mit S-Mutter M20 x 2,5 - 8.8 L: 90 mm G: 53 mm	
103966	Messer rechte Ausführung verwendbar anstelle von: 00041030267	
103967	Messer linke Ausführung verwendbar anstelle von: 00041030266	
103604	Pressbuchse verwendbar anstelle von: 00171032117	
103607	Sechskantschraube M24 x 3 - 10.9 verwendbar anstelle von: 00221035651	
103605	Splint verwendbar anstelle von: 010366556	
103606	Kronenmutter M24 x 3 verwendbar anstelle von: 010146338	
103614	Y-Messer verwendbar anstelle von: 700041010026	
103615	Buchse	
104527	Schraube mit S-Mutter M20 x 2,5 - 10.9 L: 130 mm G: 55 mm	

## passend zu Sauerburger

Nr.	Bezeichnung	
103726	Hammerschlegel verwendbar anstelle von: 10024	
103608	Schraube mit S-Mutter M20 x 2,5 - 10,9 verwendbar anstelle von: 10456	
103610	Buchse	
103611	Buchse	
07387	Schlaghammer verwendbar anstelle von: 3025, TM152, 15002041, 222022001	
103899	Hammerschlegel	

## passend zu Saxonia

Nr.	Bezeichnung	
103954	Y-Messer	

## passend zu Schanzlin

Nr.	Bezeichnung	
103422	Hammerschlegel verwendbar anstelle von: 1203404, 95722004, E22640018	

## passend zu Schmidt

Nr.	Bezeichnung	
104522	Messerschraube mit Kronenmutter 12.9	
103993	Schlegel verwendbar anstelle von: 2551158	
104522	Messerschraube mit Kronenmutter 12.9	
103986	Mulchmesser rechts verwendbar anstelle von: 1391978	
103987	Mulchmesser links verwendbar anstelle von: 1590595	
104522	Messerschraube mit Kronenmutter 12.9	

## Nr. Bezeichnung

103985	Schlegel verwendbar anstelle von: 945000901	
104522	Messerschraube mit Kronenmutter 12.9	
103603	Schlegel	
103624	Schäkel verwendbar anstelle von: 8864, 103068, 555603	
103868	Aluminium Buchse verwendbar anstelle von: TM60070146	
52613	Schraube mit S-Mutter verwendbar anstelle von: 101537, 101616	

103592	Abscherbolzen verwendbar anstelle von: 2746014	
--------	--	--

103602	Innenbuchse	
--------	-------------	--

## passend zu Schots

Nr.	Bezeichnung	
103422	Hammerschlegel verwendbar anstelle von: 1203404, 95722004, E22640018	

## passend zu Schulte

Nr.	Bezeichnung	
104015	Gerades Messer verwendbar anstelle von: H401040	
104016	Messer rechts verwendbar anstelle von: H401059	
104017	Messer links verwendbar anstelle von: H401058	
104001	Messer rechts verwendbar anstelle von: H401026	
104002	Messer links verwendbar anstelle von: H401027	
104003	Gerades Messer verwendbar anstelle von: H401033	

## passend zu Schulte

Nr.	Bezeichnung	
104004	Messer rechts verwendbar anstelle von: 401032, 401052	
104005	Messer links verwendbar anstelle von: 401028, 401048	
104006	Gerades Messer verwendbar anstelle von: H401034	
104000	Gerades Messer verwendbar anstelle von: 401065	
104050	Messer rechts verwendbar anstelle von: 401066	
104051	Messer links verwendbar anstelle von: 401067	
104049	Messer verwendbar anstelle von: 401064	
104052	Gegenschneide verwendbar anstelle von: 401206	
104047	Messer verwendbar anstelle von: 401024	
104046	Messer verwendbar anstelle von: 401032	
104048	Messer verwendbar anstelle von: 401016	
103596	Bolzen für die Montage mit 2 Messern verwendbar anstelle von: 251014	
103595	Bolzen für die Montage mit 1 Messer verwendbar anstelle von: 251007	
103597	Buchse verwendbar anstelle von: 618001	

## Nr. Bezeichnung

103601 Buchse  
verwendbar anstelle von:  
C000201

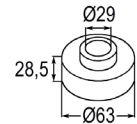

103594 Mutter  
verwendbar anstelle von:  
257003



103599 Bolzen  
verwendbar anstelle von:  
251018

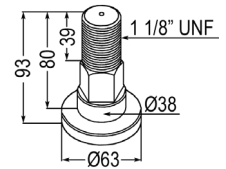

103598 Bolzen  
verwendbar anstelle von:  
251019

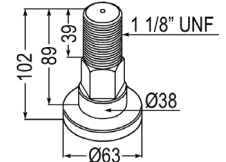

103600 Bolzen  
verwendbar anstelle von:  
251016

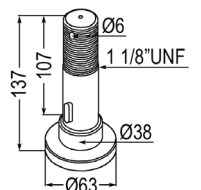

103593 Buchse  
verwendbar anstelle von:  
251020

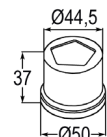

## passend zu Seko

Nr. Bezeichnung  
07397 Schlaghammer

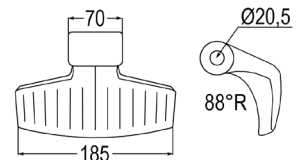

103591 Y-Messer  
verwendbar anstelle von:  
333003

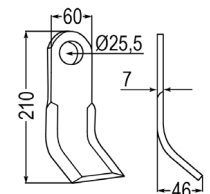

103590 Gerades Messer  
verwendbar anstelle von:  
333005

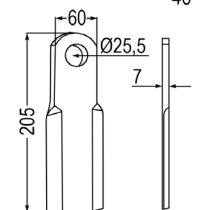

## passend zu Seppi

Nr. Bezeichnung  
103589 Hammerschlegel

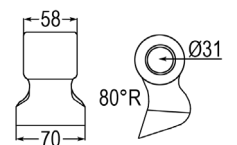

103588 Hammerschlegel

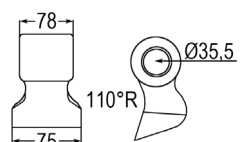

## passend zu Seppi

Nr.	Bezeichnung	
103730	Hammerschlegel	
103587	Hammerschlegel	
103778	Hammerschlegel	
103533	Y-Messer	
103586	Hammerschlegel	
103585	Hammerschlegel verwendbar anstelle von: 19002002	
103758	Hammerschlegel verwendbar anstelle von: 1020525, 1026026, 222022267	
103757	Hammerschlegel verwendbar anstelle von: 119533, 1026027, 222022001	
104543	Schraube mit S-Mutter M16 x 2 - 8.8 L: 200 mm G: 48 mm	
103584	Schraube 10.9 verwendbar anstelle von: 369216900	
103583	Mutter verwendbar anstelle von: 307216125	
103659	Hammerschlegel verwendbar anstelle von: 3001780	
103532	Y-Messer	

## Nr. Bezeichnung

104112 Y-Messer  
verwendbar anstelle von:  
222022425

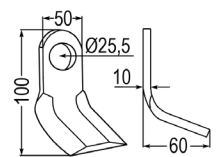

103531 Mulchmesser

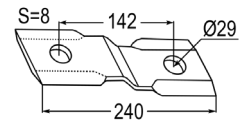

## passend zu Seringstadt

Nr. Bezeichnung  
103362 Schlegel

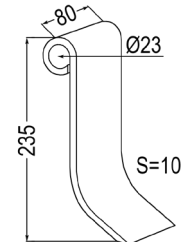

## passend zu Serrat

Nr. Bezeichnung  
103766 Hammerschlegel

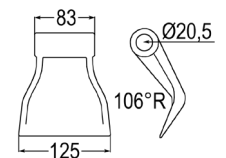

## passend zu Sicma

Nr. Bezeichnung  
07384 Schlaghammer  
verwendbar anstelle von:  
3001119

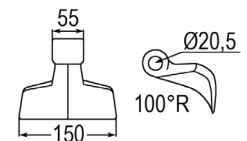

103937 Y-Messer

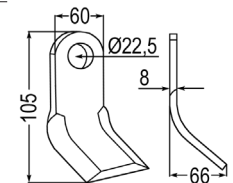

103819 Schäkel  
verwendbar anstelle von:  
FEHRI05

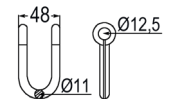

103582 Winkelmesser

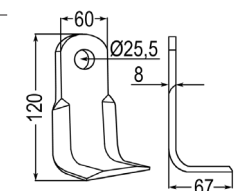

103581 Y-Messer

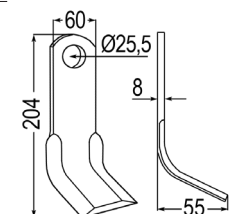

103574 Winkelmesser

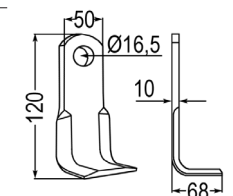

## passend zu Sicma

Nr.	Bezeichnung
103580	Winkelmesser
103579	Gerades Messer
103578	Gedrehtes Messer verwendbar anstelle von: 900238136
103577	Y-Messer verwendbar anstelle von: FEHRI06
103576	Gerades Messer
103575	Y-Messer

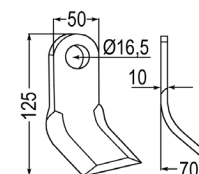
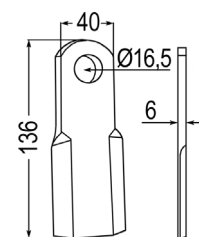
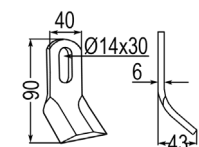
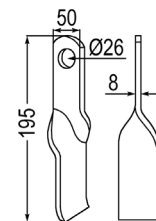
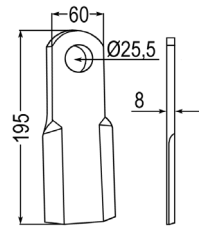
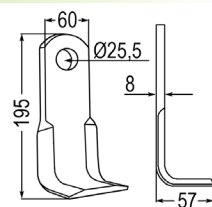

## passend zu Sicma (Miglianico)

Nr.	Bezeichnung
103570	Y-Messer
103710	Hammerschlegel verwendbar anstelle von: 03030385
103899	Hammerschlegel
103722	Hammerschlegel verwendbar anstelle von: JX000049, MA6402076, MA6303076, MA6401076, T21004025

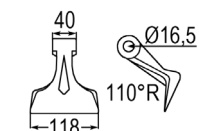
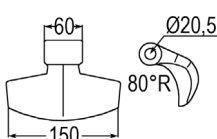
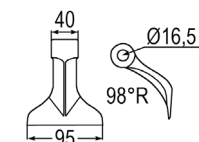
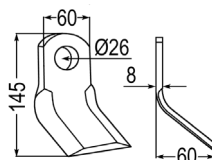

Nr.	Bezeichnung
103758	Hammerschlegel verwendbar anstelle von: 1020525, 1026026, 222022267
10086	Y-Messer verwendbar anstelle von: 3000106, CTX50150
104412	Gerades Messer verwendbar anstelle von: 3000107
104405	Y-Messer verwendbar anstelle von: AG3000993, 00023013, C3505F14410
104204	Y-Messer Altes Modell verwendbar anstelle von: 0901003, 222034000
103843	Y-Messer verwendbar anstelle von: 1361, 17283, 27781, 55202, 69849, 105291, 105294, 2555004, 5816918, 6060004, CK4500, CL00322, CTX50210, FEHRI03, F430151
103581	Y-Messer
103572	Y-Messer
103571	Y-Messer
07405	Schlaghammer verwendbar anstelle von: M07400950

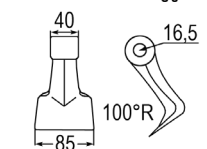
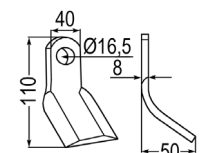
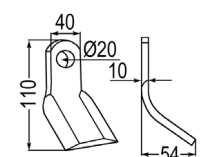
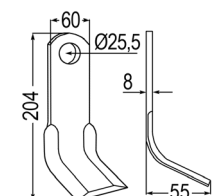
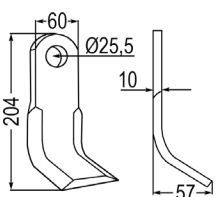
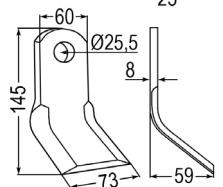
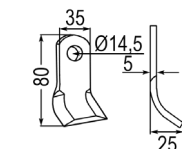
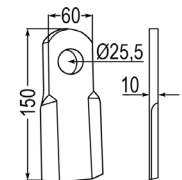
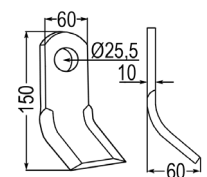
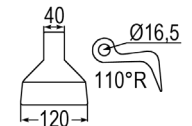

## passend zu Slagkraft

Nr.	Bezeichnung
104056	Schlegel

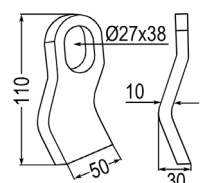

passend zu S.M.A.

Nr.	Bezeichnung
103636	Y-Messer verwendbar anstelle von: 525430, SM35C
103623	Schäkel verwendbar anstelle von: 103065, 555601, 1101011, SM44
103629	Buchse verwendbar anstelle von: 8863, 103037, 520057
104428	Schraube mit S-Mutter 7/16" UNF L: 82 mm G: 20 mm verwendbar anstelle von: 103022, 103085, 595224, 4200619, P413
103767	Hammerschlegel verwendbar anstelle von: 139207, 525403, 525445, 1001471, TM60070223
103630	Distanzbuchse verwendbar anstelle von: 103031, 520002, FG24X61, TM60070224
103628	Innenbuchse verwendbar anstelle von: 103032, 575005, SM61
103619	Scheibe verwendbar anstelle von: 146605, 575005, TM60070225
103618	Elastische Distanzscheibe verwendbar anstelle von: 129601, 4753201, TM60070226
104551	Schraube mit S-Mutter M16 x 1,5 - 8.8 L: 115 mm G: 25 mm verwendbar anstelle von: 102421, 103021, 103081, 595207, 1001490, 4200615, TM60070227, TM60070228
104550	Schraubensatz M16 x 1,5 verwendbar anstelle von: 300007
104549	Schraubensatz M16 x 1,5
103897	Y-Messer verwendbar anstelle von: MA6200080
103569	Y-Messer verwendbar anstelle von: 33448, 33449, 474008, BG59-C, 10007440, T18004060

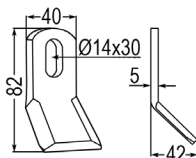
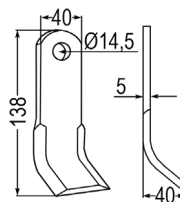
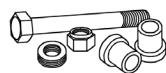
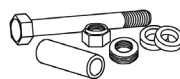
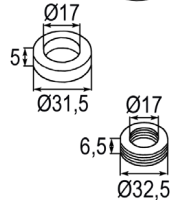
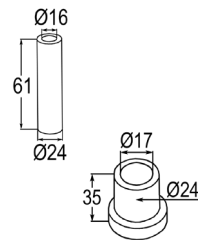
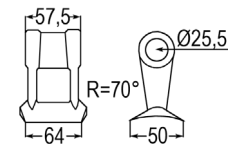
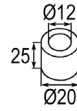
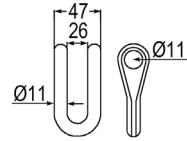
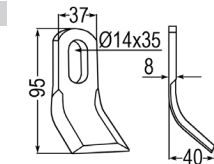

Nr.	Bezeichnung
103635	Schlegel verwendbar anstelle von: 8865, 103051, 525426
103624	Schäkel verwendbar anstelle von: 8864, 103068, 555603
103629	Buchse verwendbar anstelle von: 8863, 103037, 520057
104428	Schraube mit S-Mutter 7/16" UNF L: 82 mm G: 20 mm verwendbar anstelle von: 103022, 103085, 595224, 4200619, P413
103634	Y-Messer verwendbar anstelle von: 525422, BG59
103623	Schäkel verwendbar anstelle von: 103065, 555601, 1101011, SM44
103629	Buchse verwendbar anstelle von: 8863, 103037, 520057
104428	Schraube mit S-Mutter 7/16" UNF L: 82 mm G: 20 mm verwendbar anstelle von: 103022, 103085, 595224, 4200619, P413
103633	Y-Messer verwendbar anstelle von: 103039, 525402, LA UNIV
104554	Schraube mit S-Mutter M14 x 1,5 - 12.9 L: 50 mm G: 34 mm verwendbar anstelle von: 000920, 595208, 4200607, 60007100, 62010800, F01010082, JD17990, P416
103568	Gerades Messer verwendbar anstelle von: 3005675
103705	Hammerschlegel verwendbar anstelle von: SM62, 525403
103630	Distanzbuchse verwendbar anstelle von: 103031, 520002, FG24X61, TM60070224

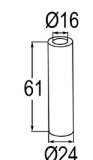
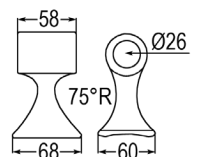
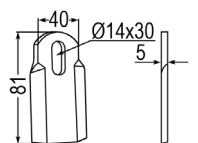
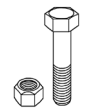
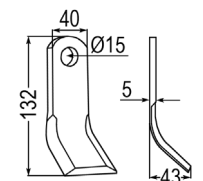
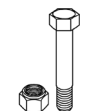
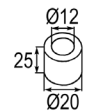
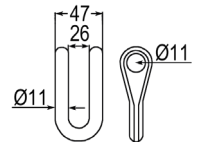
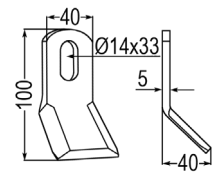
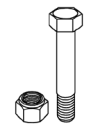
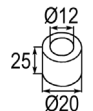
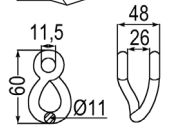
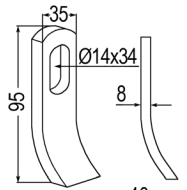

passend zu S.M.A.

Nr.	Bezeichnung
103628	Innenbuchse verwendbar anstelle von: 103032, 575005, SM61
103619	Scheibe verwendbar anstelle von: 146605, 575005, TM60070225
103618	Elastische Distanzscheibe verwendbar anstelle von: 129601, 4753201, TM60070226
104551	Schraube mit S-Mutter M16 x 1,5 - 8.8 L: 115 mm G: 25 mm verwendbar anstelle von: 102421, 103021, 103081, 595207, 1001490, 4200615, TM60070227, TM60070228
104550	Schraubensatz M16 x 1,5 verwendbar anstelle von: 300007
104549	Schraubensatz M16 x 1,5
103567	Y-Messer verwendbar anstelle von: 103006, BG59 COURT
103623	Schäkel verwendbar anstelle von: 103065, 555601, 1101011, SM44
103629	Buchse verwendbar anstelle von: 8863, 103037, 520057
104428	Schraube mit S-Mutter 7/16" UNF L: 82 mm G: 20 mm verwendbar anstelle von: 103022, 103085, 595224, 4200619, P413
103566	Y-Messer verwendbar anstelle von: 100111, SM56
103559	Schäkel verwendbar anstelle von: SM46
103560	Buchse verwendbar anstelle von: 103072, SML2
104428	Schraube mit S-Mutter 7/16" UNF L: 82 mm G: 20 mm verwendbar anstelle von: 103022, 103085, 595224, 4200619, P413

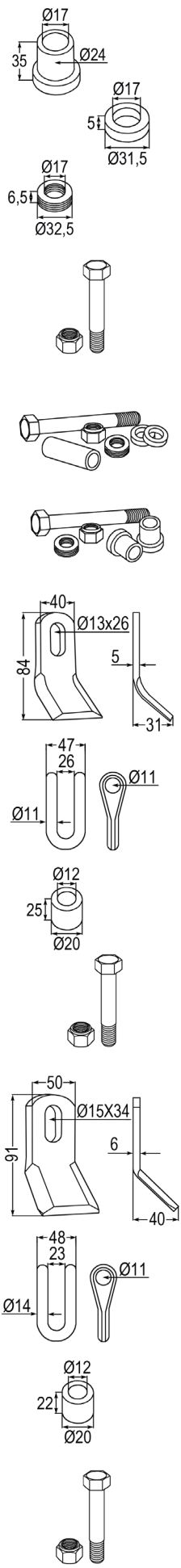

Nr.	Bezeichnung
104340	Y-Messer verwendbar anstelle von: DB353, 4309201, 7190177
103565	Y-Messer
103563	Y-Messer verwendbar anstelle von: 199999, CTX50008, TX95
104601	Messerwelle verwendbar anstelle von: X968
104550	Schraubensatz M16 x 1,5 verwendbar anstelle von: 300007
104596	Walze verwendbar anstelle von: 375048
104597	Walze verwendbar anstelle von: 307056, X1020
104600	Messerwelle
103705	Hammerschlegel verwendbar anstelle von: SM62, 525403
103630	Distanzbuchse verwendbar anstelle von: 103031, 520002, FG24X61, TM60070224
103619	Scheibe verwendbar anstelle von: 146605, 575005, TM60070225
104548	Schraube mit S-Mutter M16 x 1,5 - 10.9 L: 120 mm G: 40 mm
104602	Messerwelle verwendbar anstelle von: X1006

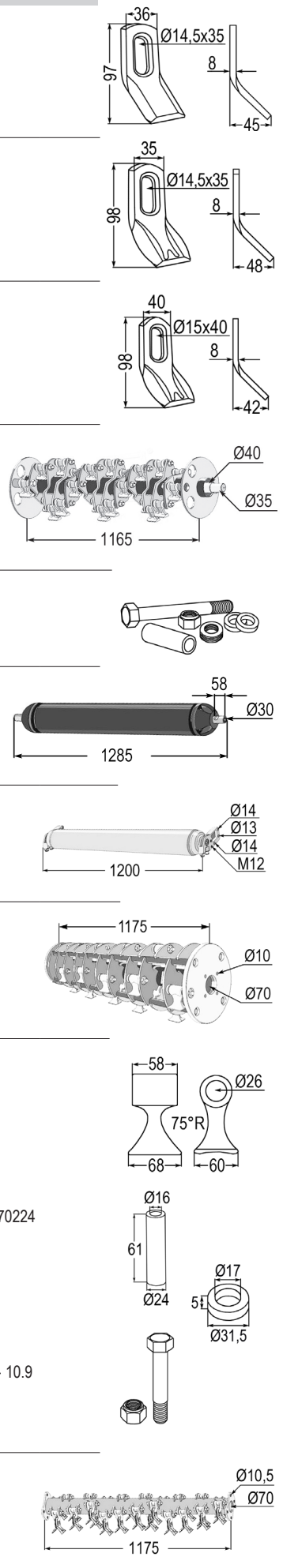

## passend zu S.M.A.

Nr.	Bezeichnung	
103457	Y-Messer Universal verwendbar anstelle von: 5407231	
103459	Schäkel verwendbar anstelle von: 103067	
103432	Buchse verwendbar anstelle von: 0280701	
103473	Schraube mit S-Mutter M14 x 2 - 12.9 L: 90 mm G: 20 mm verwendbar anstelle von: 103019, 103077, 1012414, 1101434, 4503220, 91001407, MU980501, MU980509, VIS14034	
103561	Schlegel	
103557	Schlegel verwendbar anstelle von: 525452, A5424580, 2136603, 12SMC96	
103564	Y-Messer	
103562	Y-Messer verwendbar anstelle von: SM40RL	
103558	Schäkel	

## passend zu Sovema

Nr.	Bezeichnung	
103580	Winkelmesser	
103579	Gerades Messer	

Nr.	Bezeichnung	
103577	Y-Messer verwendbar anstelle von: FEHRI06	
103576	Gerades Messer	
103575	Y-Messer	
103932	Schlegel verwendbar anstelle von: FEHRI04, 0901072, 010132370098, T18004085	
103574	Winkelmesser	
103553	Bolzen	
103552	Buchse	
103551	Y-Messer verwendbar anstelle von: 900238065	
103550	Innenbuchse	
103554	Mulchmesser verwendbar anstelle von: 900241123	
103578	Gedrehtes Messer verwendbar anstelle von: 900238136	
103819	Schäkel verwendbar anstelle von: FEHRI05	
103779	Hammerschlegel	

passend zu Spearhead

Nr.	Bezeichnung
103535	Schäkel verwendbar anstelle von: 7770722
103548	Messer rechts verwendbar anstelle von: 7770702
103549	Messer links verwendbar anstelle von: 7770703
103538	Buchse verwendbar anstelle von: 7770707, BAG02510
104513	Selbstsichernde Mutter verwendbar anstelle von: 2770414, ECR24003
104514	Schraube 10.9 L: 75 mm G: 37 mm verwendbar anstelle von: 2770413
104516	Schraube 10.9 L: 130 mm G: 45 mm verwendbar anstelle von: 204614
103541	Y-Messer verwendbar anstelle von: 7770725
104062	Messer verwendbar anstelle von: 7770756
103542	Messer rechts verwendbar anstelle von: 7770730
103543	Messer links verwendbar anstelle von: 7770731
103538	Buchse verwendbar anstelle von: 7770707, BAG02510
104513	Selbstsichernde Mutter verwendbar anstelle von: 2770414, ECR24003
104514	Schraube 10.9 L: 75 mm G: 37 mm verwendbar anstelle von: 2770413
104516	Schraube 10.9 L: 130 mm G: 45 mm verwendbar anstelle von: 204614
103999	Schlegel verwendbar anstelle von: 7770715

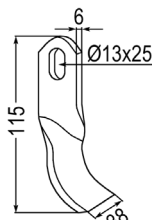
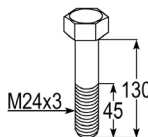
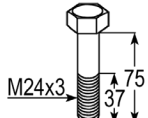
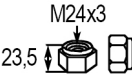
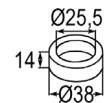
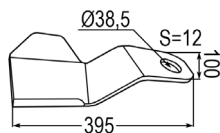
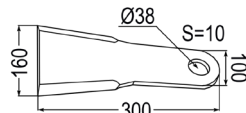
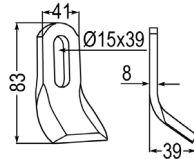
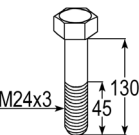
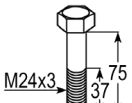
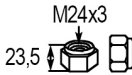
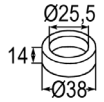
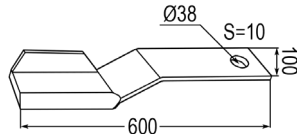
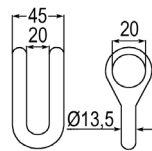

Nr.	Bezeichnung
104061	Messer verwendbar anstelle von: 7770755
104059	Messer rechts verwendbar anstelle von: 7770760
104060	Messer links verwendbar anstelle von: 7770761
104057	Messer rechts verwendbar anstelle von: 7770758
104058	Messer links verwendbar anstelle von: 7770759
103540	Schlegel verwendbar anstelle von: 7770699
103537	Buchse verwendbar anstelle von: 1777721, 7190010, 7190117, 7190172
104562	Schraube mit Quetschmutter M14 x 1,5 - 10.9 L: 105 mm G: 17 mm verwendbar anstelle von: 2770599, MU00980509
103544	Messer rechts verwendbar anstelle von: 7770718
103545	Messer links verwendbar anstelle von: 7770719
103538	Buchse verwendbar anstelle von: 7770707, BAG02510
104513	Selbstsichernde Mutter verwendbar anstelle von: 2770414, ECR24003
104514	Schraube 10.9 L: 75 mm G: 37 mm verwendbar anstelle von: 2770413
104516	Schraube 10.9 L: 130 mm G: 45 mm verwendbar anstelle von: 204614
103764	Hammerschlegel verwendbar anstelle von: 13800, 100113, 140810, 0295901, 7190463, 7770728SP
103536	Hammerschlegel verwendbar anstelle von: 7190462, 7770723A

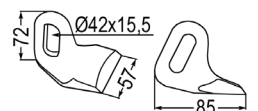
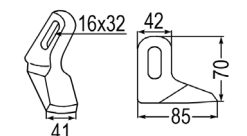
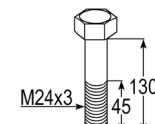
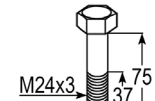
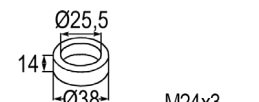
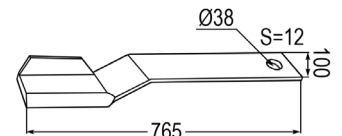
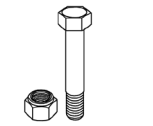
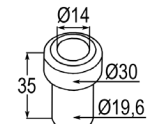
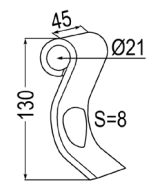
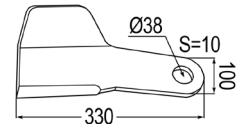
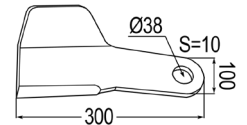
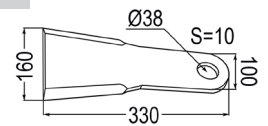

## passend zu Spearhead

Nr.	Bezeichnung
104318	Schäkel verwendbar anstelle von: 7190106, 7770722
103388	Buchse verwendbar anstelle von: 184106, 7314223
103753	Hammerschlegel verwendbar anstelle von: 7770713
103537	Buchse verwendbar anstelle von: 1777721, 7190010, 7190117, 7190172
104562	Schraube mit Quetschmutter M14 x 1,5 - 10.9 L: 105 mm G: 17 mm verwendbar anstelle von: 2770599, MU00980509

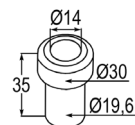
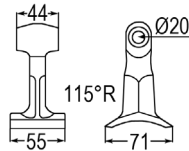
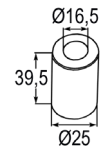
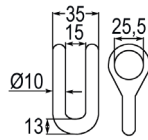

Nr.	Bezeichnung
103522	Buchse

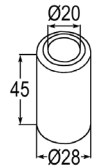

103527	Halter verwendbar anstelle von: 112011
--------	--

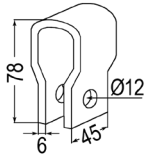

## passend zu Staiger

Nr.	Bezeichnung
103519	Messer

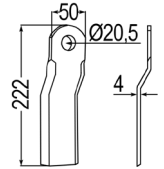

103521	Messer rechts
103520	Messer links

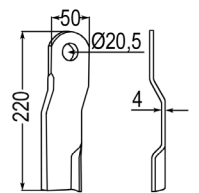

## passend zu Spragelse-Mica

Nr.	Bezeichnung
103530	Schlegel mit Halter, Buchse & Klinge verwendbar anstelle von: 112950
103529	Klinge verwendbar anstelle von: 112400
103528	Klinge
104431	Schraube mit S-Mutter 7/16" UNF L: 33 mm G: 20 mm
103523	Bolzen
103526	Klinge
103525	Klinge

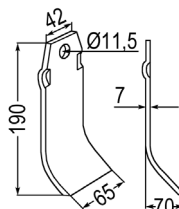
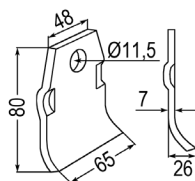
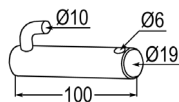
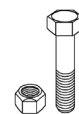
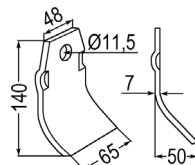
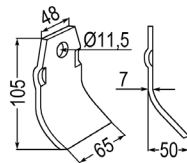
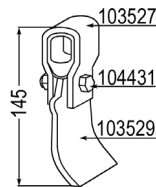

## passend zu Stella

103518	Y-Messer verwendbar anstelle von: 00247, 490196
--------	---

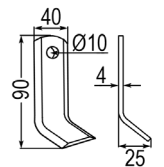

## passend zu Stiga

103517	Y-Messer verwendbar anstelle von: 1319172101
--------	--

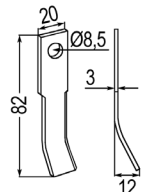

## passend zu Stoll

104375	Schäkel
104422	Schraube mit S-Mutter M8 x 1,25 - 8.8 L: 55 mm G: 23 mm

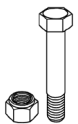
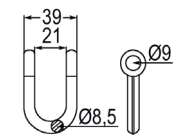

## passend zu Strom

104024	Messer rechts verwendbar anstelle von: KM060126
104025	Messer links verwendbar anstelle von: KM060127
104032	Messer rechts verwendbar anstelle von: KM060135
104033	Messer links verwendbar anstelle von: KM060134

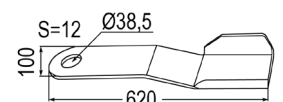
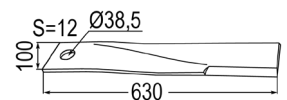

## passend zu Strom

Nr.	Bezeichnung
104023	Gegenmesser verwendbar anstelle von: KM060108
104512	Schraube M24 x 3 - 10.9 L: 80 mm G: 60 mm verwendbar anstelle von: KM000552
104517	Schraube M24 x 3 - 10.9 L: 120 mm G: 60 mm verwendbar anstelle von: KM000275
104515	Schraube M24 x 3 - 10.9 L: 150 mm G: 66 mm verwendbar anstelle von: KM000326

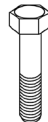
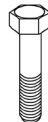
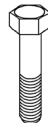
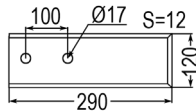

## passend zu Suire

Nr.	Bezeichnung
103516	Messer verwendbar anstelle von: 16190139003
103515	Messer verwendbar anstelle von: 16190157005
103514	Messer verwendbar anstelle von: 16190167006
103513	Messer verwendbar anstelle von: 16190149004
103512	Messer verwendbar anstelle von: 16190142000

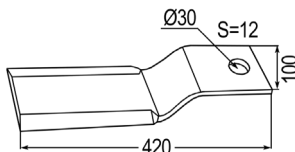
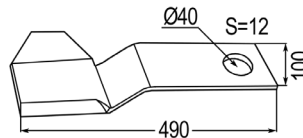
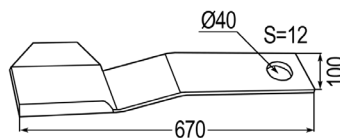
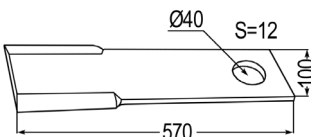
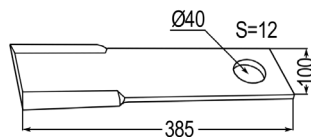

## passend zu Szolnoki

Nr.	Bezeichnung
104037	Mulchmesser verdreht - kurz - rechts verwendbar anstelle von: 268RZ3
104038	Mulchmesser verdreht - kurz - links verwendbar anstelle von: 269RZ3
103466	Innenbuchse verwendbar anstelle von: 198RZ3
52603	Schraube mit S-Mutter M16 x 90 - 10.9 verwendbar anstelle von: 217RZ3, 2220RZ3, 7314201, 7390025, 9200027, F01010121, MU980416G

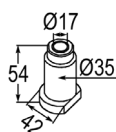
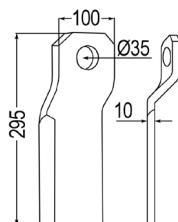

Nr.	Bezeichnung
104035	Mulchmesser verdreht - lang - rechts verwendbar anstelle von: 222RZ3
104036	Mulchmesser verdreht - lang - links verwendbar anstelle von: 221RZ3
103466	Innenbuchse verwendbar anstelle von: 198RZ3
52603	Schraube mit S-Mutter M16 x 90 - 10.9 verwendbar anstelle von: 217RZ3, 2220RZ3, 7314201, 7390025, 9200027, F01010121, MU980416G

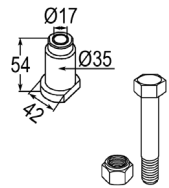
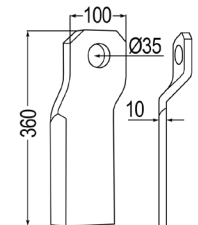

104044	Mulchmesser verwendbar anstelle von: 199RZ3
103466	Innenbuchse verwendbar anstelle von: 198RZ3
52603	Schraube mit S-Mutter M16 x 90 - 10.9 verwendbar anstelle von: 217RZ3, 2220RZ3, 7314201, 7390025, 9200027, F01010121, MU980416G

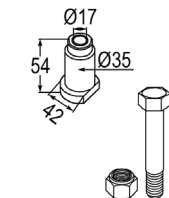
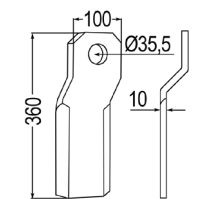

103467	Messer
--------	--------

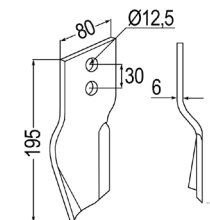

## passend zu Taarup

Nr.	Bezeichnung
103504	Klinge
103503	Bolzen
103507	Schlegel kpl. mit Halter, Buchse & Klinge verwendbar anstelle von: 49303060
103506	Halter verwendbar anstelle von: 49303000
103508	Klinge verwendbar anstelle von: 49304000

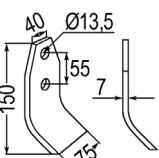
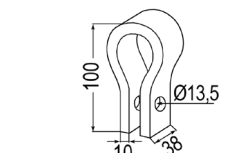
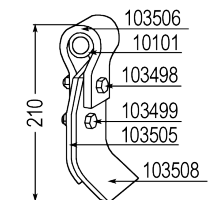
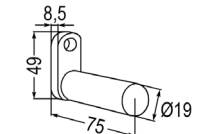
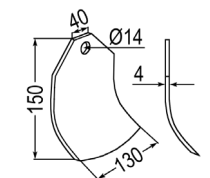

## passend zu Taarup

Nr.	Bezeichnung	
103505	Klinge verwendbar anstelle von: 49305000	
103498	Schraube mit S-Mutter 1/2" UNF L: 52 mm G: 26 mm	
103499	Schraube mit S-Mutter 1/2" UNF L: 30 mm G: 22 mm	
103502	Welle verwendbar anstelle von: 47152100	
103501	Welle verwendbar anstelle von: 47203100	
103500	Welle verwendbar anstelle von: 49103100	
52616	Schlegel kpl. mit Halter, Büchse, Schlegel & Schraube verwendbar anstelle von: 40880360	
103509	Klinge	
10101	Halter verwendbar anstelle von: 40881100	
10100	Büchse verwendbar anstelle von: 40882400	
103510	Y-Messer verwendbar anstelle von: 5050700, 50507003	

## passend zu Talex

Nr.	Bezeichnung	
103902	Hammerschlegel verwendbar anstelle von: 23006, 3001095, 3002322, 5350047	

## passend zu Tehnos

Nr.	Bezeichnung	
92408	Schlaghammer verwendbar anstelle von: 497, 10301, 13518, 802042, 2779700, F141, JX138919, P3	
103496	Bolzen verwendbar anstelle von: 2499508	
103768	Hammerschlegel verwendbar anstelle von: 45165116D, M03400410R	
103770	Hammerschlegel verwendbar anstelle von: 59091399	

## passend zu Terral

Nr.	Bezeichnung	
103768	Hammerschlegel verwendbar anstelle von: 45165116D, M03400410R	
103770	Hammerschlegel verwendbar anstelle von: 59091399	

## passend zu Terranova

Nr.	Bezeichnung	
103887	Gerades Messer verwendbar anstelle von: T21004050	
103932	Schlegel verwendbar anstelle von: FEHRI04, 0901072, 010132370098, T18004085	
103479	Schäkel verwendbar anstelle von: 0901118	
103890	Y-Messer verwendbar anstelle von: 11019006, T40005142	
103889	Y-Messer verwendbar anstelle von: T21004040	
103480	Winkelmesser verwendbar anstelle von: M02400401	

## passend zu Terranova

Nr.	Bezeichnung
103888	Schlegel verwendbar anstelle von: T40005143

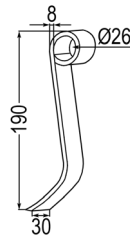

103481	Winkelmesser
--------	--------------

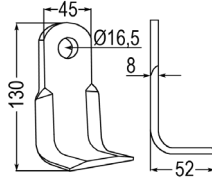

## passend zu Tierre

Nr.	Bezeichnung
103492	Y-Messer

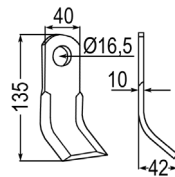

07405	Schlaghammer verwendbar anstelle von: M07400950
-------	---

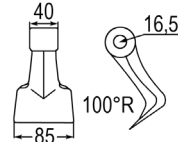

103495	Gerades Messer
--------	----------------

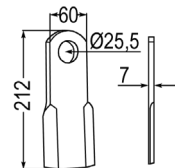

103663	Hammerschlegel
--------	----------------

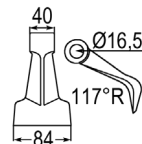

103491	Y-Messer
--------	----------

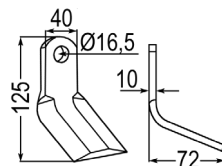

103494	Y-Messer
--------	----------

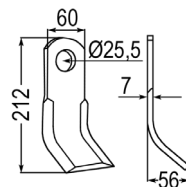

103493	Y-Messer
--------	----------

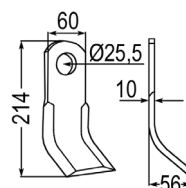

## passend zu Tornado

Nr.	Bezeichnung
104389	Y-Messer
103483	Bolzen mit Splint verwendbar anstelle von: 02A208
103482	Bolzen mit Stift

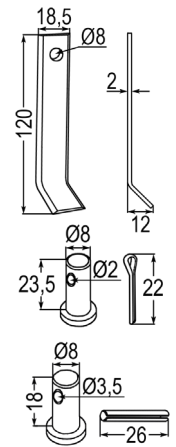

103486	Y-Messer mit Kettenglied & Befestigungslasche
103483	Bolzen mit Splint verwendbar anstelle von: 02A208
103482	Bolzen mit Stift

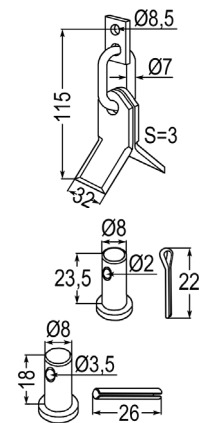

103485	Y-Messer mit Kettenglied & Befestigungslasche verwendbar anstelle von: 02EFM
103483	Bolzen mit Splint verwendbar anstelle von: 02A208
103482	Bolzen mit Stift

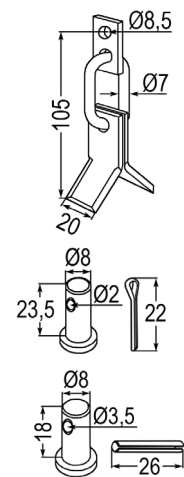

## passend zu Tortella

Nr.	Bezeichnung
103745	Hammerschlegel verwendbar anstelle von: 2779700
103497	Bolzen verwendbar anstelle von: 2499508

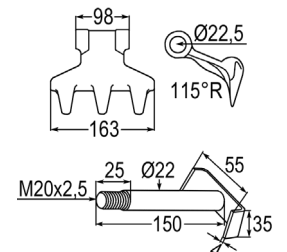

103743	Hammerschlegel verwendbar anstelle von: 2779702
103497	Bolzen verwendbar anstelle von: 2499508

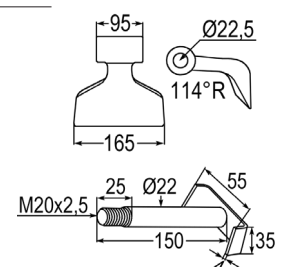

## passend zu Tortella

Nr.	Bezeichnung	
103490	Y-Messer	
103489	Y-Messer	
103831	Y-Messer verwendbar anstelle von: J1891018	
103487	Y-Messer	
103488	Y-Messer	

## passend zu Turner

Nr.	Bezeichnung	
104216	Gedrehtes Messer verwendbar anstelle von: 5314056, 6932040, 256932041	
104215	Schäkel	
104211	Spezialfederstecker	
103764	Hammerschlegel verwendbar anstelle von: 13800, 100113, 140810, 0295901, 7190463, 7770728SP	
104322	Schäkel verwendbar anstelle von: 100118, 0589501, 0951701	
103477	Schäkel zur Befestigung von 2 Messern	
103478	Schlegel verwendbar anstelle von: 103074	

Nr.	Bezeichnung	
103476	Gedrehter Schäkel verwendbar anstelle von: 3562, 103075, 555612, 0901154, 0951601, 4503200, 3007088, 4503200, 14503200, 31017004, 92802006, A5411273, CHA14730, F470301, MU000507, MT1415	
103474	Buchse verwendbar anstelle von: 103076, 0280701, 4503210, 92171621, BAG01600, MU000560	
103473	Schraube mit S-Mutter M14 x 2 - 12.9 L: 90 mm G: 20 mm verwendbar anstelle von: 103019, 103077, 1012414, 1101434, 4503220, 91001407, MU980501, MU980509, VIS14034	
52594	Schlagmesser verwendbar anstelle von: 406146	
104217	Schlegel	
52595	Schlagmesser verwendbar anstelle von: 408685	
52598	Schäkel	
52599	Schäkel verwendbar anstelle von: 408684	
104214	Schäkel	
104213	Schäkel	
104212	Schäkel verwendbar anstelle von: 406145	
104578	Schraube mit S-Mutter M12 x 1,75 - 10.9 L: 50 mm G: 32 mm verwendbar anstelle von: 01100065, 01120068, 02525300	
104577	Schraube mit S-Mutter M12 x 1,75 - 10.9 L: 60 mm G: 32 mm	
104576	Schraube mit S-Mutter M12 x 1,75 - 10.9 L: 65 mm G: 32 mm	

## passend zu Turner

Nr.	Bezeichnung
104574	Schraube mit S-Mutter M12 x 1,75 - 10.9 L: 70 mm G: 20 mm verwendbar anstelle von: MA0000149
52597	Schraube mit S-Mutter
104561	Schraube mit S-Mutter M14 x 2 - 8.8 L: 120 mm G: 37 mm
103984	Gedrehtes Messer verwendbar anstelle von: 3012614

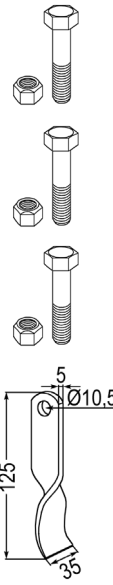

## passend zu Twose

Nr.	Bezeichnung
103563	Y-Messer verwendbar anstelle von: 199999, CTX50008, TX95
103736	Hammerschlegel verwendbar anstelle von: 7314366, 1840093C
103388	Buchse verwendbar anstelle von: 184106, 7314223
104538	Schraube mit S-Mutter 5/8" UNF L: 84 mm G: 21 mm verwendbar anstelle von: 0577510, 0596806, T7942, T7943
103711	Hammerschlegel verwendbar anstelle von: A2762, 194998, 945000910, T1840572
104227	Buchse verwendbar anstelle von: 184571, 48983000
51390	Schraube mit S-Mutter M16 x 90 10.9 SW=27 verwendbar anstelle von: 0892U, 9163007, 7716100200
103709	Hammerschlegel verwendbar anstelle von: 7390276
103388	Buchse verwendbar anstelle von: 184106, 7314223
104538	Schraube mit S-Mutter 5/8" UNF L: 84 mm G: 21 mm verwendbar anstelle von: 0577510, 0596806, T7942, T7943

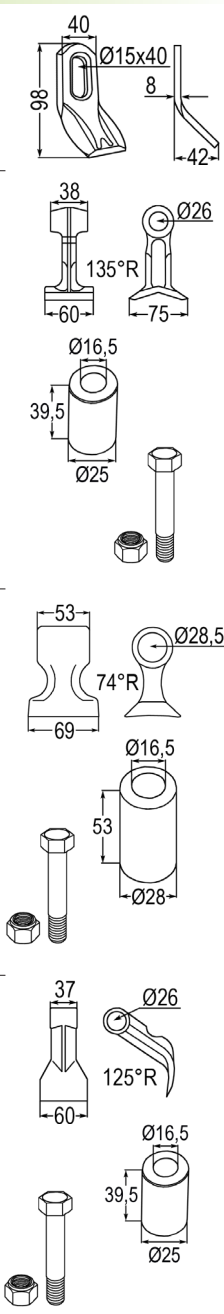

## Nr. Bezeichnung

104260	Y-Messer verwendbar anstelle von: 7190315
104538	Schraube mit S-Mutter 5/8" UNF L: 84 mm G: 21 mm verwendbar anstelle von: 0577510, 0596806, T7942, T7943
103536	Hammerschlegel verwendbar anstelle von: 7190462, 7770723A
103705	Hammerschlegel verwendbar anstelle von: SM62, 525403

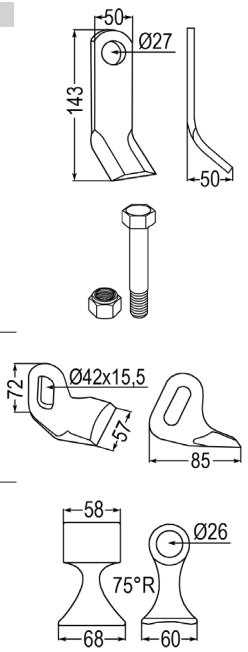

## passend zu Tünnißen & Stocks

Nr.	Bezeichnung
103903	Hammerschlegel verwendbar anstelle von: 7603012
104095	Selbstsichernde Mutter gedrückt
104546	Schraube 10.9 L: 130 mm G: 43 mm
103953	Bogenmesser
103952	Winkelmesser
103765	Hammerschlegel verwendbar anstelle von: 311624, W11624
103803	Sicherungsring verwendbar anstelle von: 303025
103802	Stützscheibe verwendbar anstelle von: 303025
103801	Spannbuchse verwendbar anstelle von: 303030
103800	Spannbuchse verwendbar anstelle von: 302991

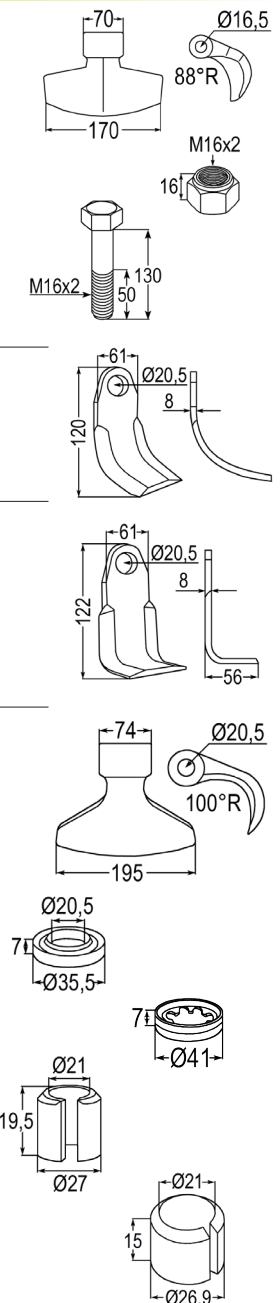

## passend zu Tünnißen & Stocks

Nr.	Bezeichnung
104526	Schraube mit S-Mutter M20 x 2,5 - 10.9 L: 140 mm G: 55 mm verwendbar anstelle von: 300212, 311668

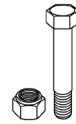

104419	Buchse
--------	--------

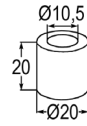

## passend zu Ugelose

Nr.	Bezeichnung
103472	Schlegel verwendbar anstelle von: 43122

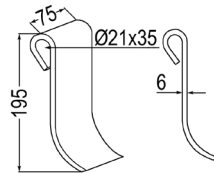

103471	Schlegel verwendbar anstelle von: UG7133
--------	--

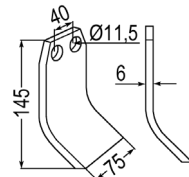

103470	Schlegel verwendbar anstelle von: UG4312
--------	--

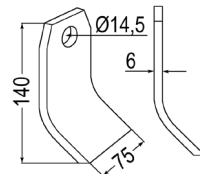

103469	Y-Messer verwendbar anstelle von: UG4233
--------	--

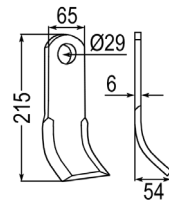

103468	Gerades Messer verwendbar anstelle von: UG4230
--------	--

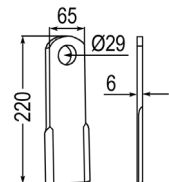

## passend zu Uni Farm

Nr.	Bezeichnung
10090	Y-Messer verwendbar anstelle von: 0901001, 01049060

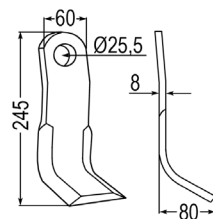

104175	Buchse
--------	--------

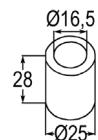

104174	Scheibe
--------	---------



104541	Schraube mit S-Mutter M16 x 2 - 10.9 L: 60 mm G: 40 mm
--------	--

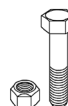

## passend zu Vari

Nr.	Bezeichnung
104384	Rotorklinge verwendbar anstelle von: AS620KM, 1000800065

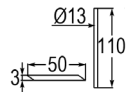

104381	Rotorklinge verwendbar anstelle von: 189060
--------	---

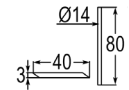

## passend zu Vigolo

Nr.	Bezeichnung
103729	Hammerschlegel verwendbar anstelle von: 0056123, 930000024, AP00891

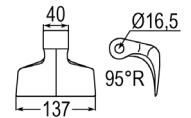

10090	Y-Messer verwendbar anstelle von: 0901001, 01049060
-------	---

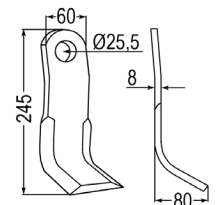

65223	Schlaghammer verwendbar anstelle von: 0901134
-------	---

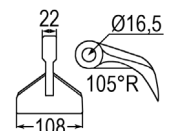

103396	Y-Messer
--------	----------

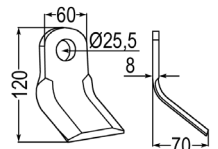

103581	Y-Messer
--------	----------

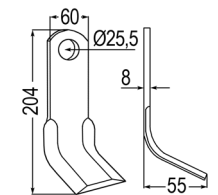

90694	Y-Messer verwendbar anstelle von: VI0022
-------	--

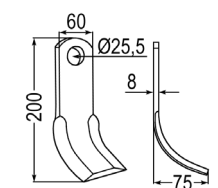

103397	Schlegel verwendbar anstelle von: 11087003
--------	--

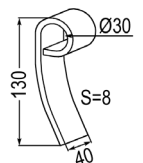

103683	Hammerschlegel verwendbar anstelle von: 111190000
--------	---

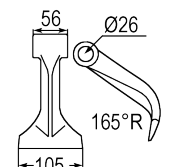

103438	Schraube verwendbar anstelle von: 1123000003
--------	--

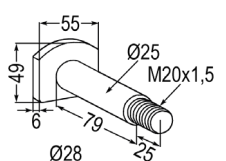

103437	Scheibe
--------	---------

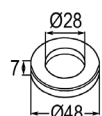

## passend zu Vogel & Noot

Nr.	Bezeichnung
103844	Y-Messer verwendbar anstelle von: 36015092
103835	Y-Messer verwendbar anstelle von: 6060000, CL00323
103843	Y-Messer verwendbar anstelle von: 1361, 17283, 27781, 55202, 69849, 105291, 105294, 2555004, 5816918, 6060004, CK4500, CL00322, CTX50210, FEHRI03, F430151
103923	Bolzen verwendbar anstelle von: 6061705
103922	Selbstsichernde Mutter verwendbar anstelle von: 6060019
104136	Halter verwendbar anstelle von: BPB00025
10098	Messer gerade verwendbar anstelle von: 108594, 6060002, CTX40200
103923	Bolzen verwendbar anstelle von: 6061705
103922	Selbstsichernde Mutter verwendbar anstelle von: 6060019
104136	Halter verwendbar anstelle von: BPB00025
10090	Y-Messer verwendbar anstelle von: 0901001, 01049060
104175	Buchse
104174	Scheibe
104541	Schraube mit S-Mutter M16 x 2 - 10.9 L: 60 mm G: 40 mm

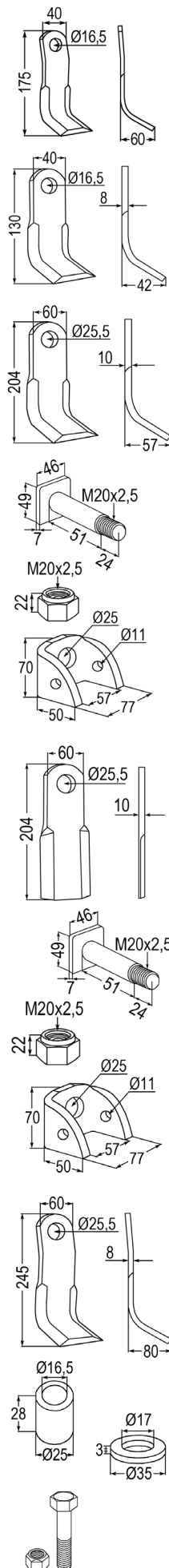

Nr.	Bezeichnung
90694	Y-Messer verwendbar anstelle von: VI0022
103729	Hammerschlegel verwendbar anstelle von: 0056123, 930000024, AP00891
62932	Schraube mit S-Mutter M16 x 100 - 10.9 verwendbar anstelle von: 7716910020, MU980401, MU980408
103683	Hammerschlegel verwendbar anstelle von: 111190000
103438	Schraube verwendbar anstelle von: 1123000003
103437	Scheibe
103397	Schlegel verwendbar anstelle von: 11087003
103890	Y-Messer verwendbar anstelle von: 11019006, T40005142
104071	Y-Messer verwendbar anstelle von: 9300000029
103364	Buchse verwendbar anstelle von: 110220003
103365	Scheibe verwendbar anstelle von: 102130000
51390	Schraube mit S-Mutter M16 x 90 10.9 SW=27 verwendbar anstelle von: 0892U, 9163007, 7716100200

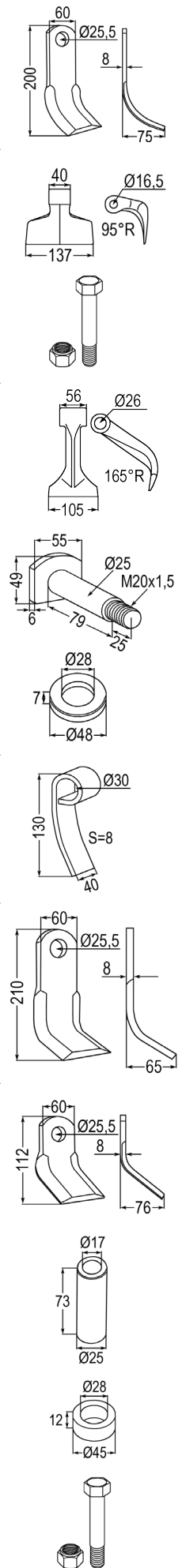

passend zu Votex

Nr.	Bezeichnung
103435	Schlegelmesser rechts verwendbar anstelle von: 3510070
103436	Schlegelmesser links verwendbar anstelle von: 35100303
07371	Schlaghammer verwendbar anstelle von: 7603012
103756	Hammerschlegel
52604	Schraube mit S-Mutter M16 x 130 - 10.9 verwendbar anstelle von: 80061664
103434	Schlegel verwendbar anstelle von: 3514020
52604	Schraube mit S-Mutter M16 x 130 - 10.9 verwendbar anstelle von: 80061664
103433	Schlegel verwendbar anstelle von: 4503030
103427	Schäkel verwendbar anstelle von: 4503060
103430	Buchse verwendbar anstelle von: 4503072
103426	Schraube mit S-Mutter M10 x 1,5 - 12.9 L: 75 mm G: 24 mm verwendbar anstelle von: 103018, 103073, 4503170
103431	Schlegel verwendbar anstelle von: 0952701, 4503190, 5434690, 95722012, CTX20012, F470307
103476	Gedrehter Schäkel verwendbar anstelle von: 3562, 103075, 555612, 0901154, 0951601, 4503200, 3007088, 4503200, 14503200, 31017004, 92802006, A5411273, CHA14730, F470301, MU000507, MT1415
103474	Buchse verwendbar anstelle von: 103076, 0280701, 4503210, 92171621, BAG01600, MU000560
103473	Schraube mit S-Mutter M14 x 2 - 12.9 L: 90 mm G: 20 mm verwendbar anstelle von: 103019, 103077, 1012414, 1101434, 4503220, 91001407, MU980501, MU980509, VIS14034

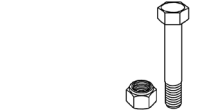
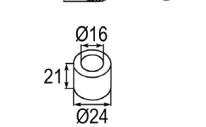
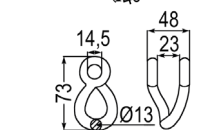
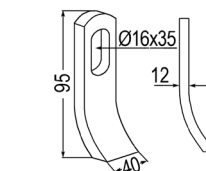
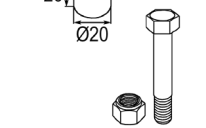
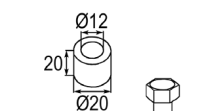
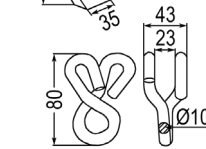
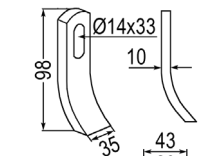
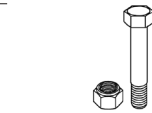
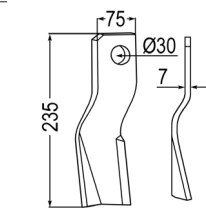
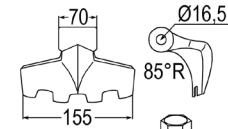
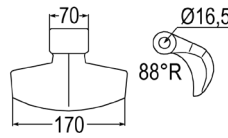
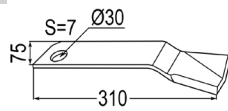

Nr.	Bezeichnung
104216	Gedrehtes Messer verwendbar anstelle von: 5314056, 6932040, 256932041
104135	Schäkel verwendbar anstelle von: 6932041, 256932040
104590	Schraube mit S-Mutter M10 - 10.9 L: 65 mm G: 28 mm verwendbar anstelle von: 6932042, 90060023, 256932042, 261105010
52611	Schlagmesser verwendbar anstelle von: 112275, 4503020, SB40070142
103428	Schäkel verwendbar anstelle von: 4503050
103432	Schlegel verwendbar anstelle von: 4503010
103427	Schäkel verwendbar anstelle von: 4503060
103430	Buchse verwendbar anstelle von: 4503072
103426	Schraube mit S-Mutter M10 x 1,5 - 12.9 L: 75 mm G: 24 mm verwendbar anstelle von: 103018, 103073, 4503170
103737	Hammerschlegel verwendbar anstelle von: 0901048
103409	Schlegel
103429	Schäkel verwendbar anstelle von: 4503061
104045	Y-Messer

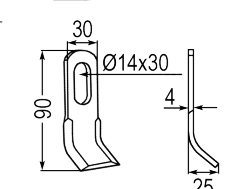
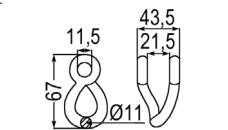
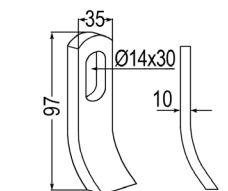
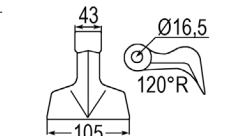
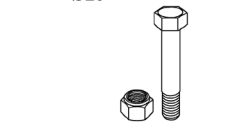
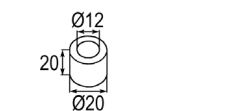
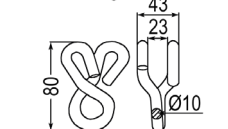
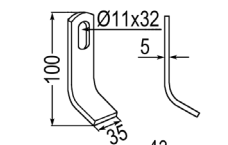
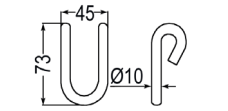
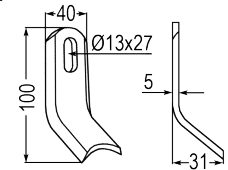
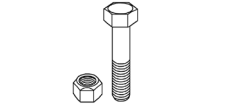
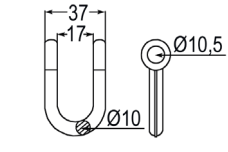
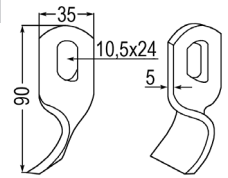

## passend zu WIC

Nr. Bezeichnung

104022 Y-Messer  
verwendbar anstelle von:  
58680

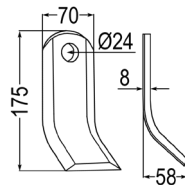

103423 Buchse  
verwendbar anstelle von:  
68427

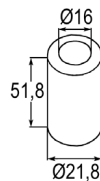

## passend zu Willibald

Nr. Bezeichnung

104208 Buchse

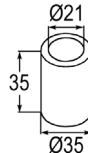

103976 Y-Messer  
verwendbar anstelle von:  
21041002

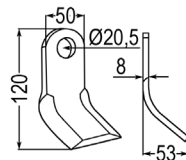

104272 Y-Messer

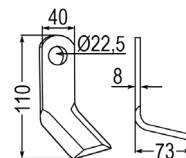

103760 Hammerschlegel  
verwendbar anstelle von:  
6060007, E2304068E

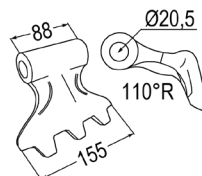

103421 Schraube mit S-Mutter 10.9  
verwendbar anstelle von:  
E22341006

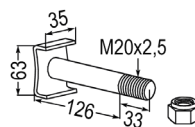

104524 Schraube mit S-Mutter M20 x 2,5 - 10.9  
L: 150 mm  
G: 33 mm  
verwendbar anstelle von:  
91042022, E22341006

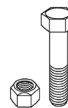

103422 Hammerschlegel  
verwendbar anstelle von:  
1203404, 95722004,  
E22640018

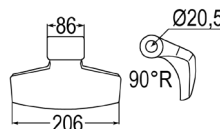

103421 Schraube mit S-Mutter 10.9  
verwendbar anstelle von:  
E22341006

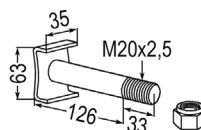

104524 Schraube mit S-Mutter M20 x 2,5 - 10.9  
L: 150 mm  
G: 33 mm  
verwendbar anstelle von:  
91042022, E22341006

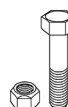

## passend zu Wiwexa

Nr. Bezeichnung

103485 Y-Messer mit Kettenglied & Befestigungsglasche  
verwendbar anstelle von:  
02EFM

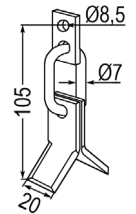

103483 Bolzen mit Splint  
verwendbar anstelle von:  
02A208

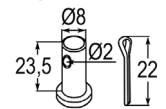

103486 Y-Messer mit Kettenglied & Befestigungsglasche

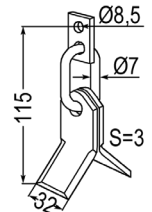

103483 Bolzen mit Splint  
verwendbar anstelle von:  
02A208

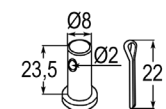

## passend zu Zampini

Nr. Bezeichnung

104147 Y-Messer  
verwendbar anstelle von:  
31696

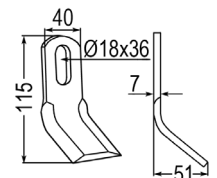

104200 Y-Messer  
verwendbar anstelle von:  
0901049

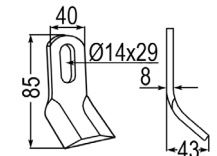

104204 Y-Messer Altes Modell  
verwendbar anstelle von:  
0901003, 222034000

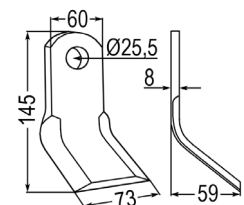

103835 Y-Messer  
verwendbar anstelle von:  
6060000, CL00323

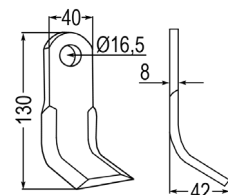

## passend zu Zanon

Nr. Bezeichnung

103387 Y-Messer  
verwendbar anstelle von:  
683350012

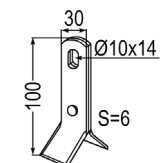

07387 Schlaghammer  
verwendbar anstelle von:  
3025, TM152,  
15002041, 222022001

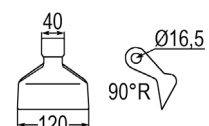

## passend zu Zanon

Nr.	Bezeichnung	
103902	Hammerschlegel verwendbar anstelle von: 23006, 3001095, 3002322, 5350047	
103395	Y-Messer	
104200	Y-Messer verwendbar anstelle von: 0901049	
10085	Y-Messer	
07384	Schlaghammer verwendbar anstelle von: 3001119	
103696	Hammerschlegel verwendbar anstelle von: 0901143	

## passend zu Zappator

Nr.	Bezeichnung	
103409	Schlegel	
103629	Buchse verwendbar anstelle von: 8863, 103037, 520057	
103426	Schraube mit S-Mutter M10 x 1,5 - 12.9 L: 75 mm G: 24 mm verwendbar anstelle von: 103018, 103073, 4503170	
103414	Y-Messer	
103413	Gerades Messer	

Nr.	Bezeichnung	
103412	Gerades Messer	
103411	Y-Messer verwendbar anstelle von: 00003435	
103410	Y-Messer verwendbar anstelle von: 14000407	
104554	Schraube mit S-Mutter M14 x 1,5 - 12.9 L: 50 mm G: 34 mm verwendbar anstelle von: 000920, 595208, 4200607, 60007100, 62010800, F01010082, JD17990, P416	
52612	Schäkel verwendbar anstelle von: 101002, 901031, 05050125, 07U15028	
103408	Schlegel	
07384	Schlaghammer verwendbar anstelle von: 3001119	
92408	Schlaghammer verwendbar anstelle von: 497, 10301, 13518, 802042, 2779700, F141, JX138919, P3	
103694	Hammerschlegel	
103569	Y-Messer verwendbar anstelle von: 33448, 33449, 474008, BG59-C, 10007440, T18004060	
103416	Y-Messer verwendbar anstelle von: MTB	

## passend zu Zappator

Nr.	Bezeichnung	
103415	Y-Messer	
07387	Schlaghammer verwendbar anstelle von: 3025, TM152, 15002041, 222022001	
103779	Hammerschlegel	
07394	Schlaghammer verwendbar anstelle von: 6061700, CL00323, MA6200080, MA6400080	

## Universalmesser

Nr.	Bezeichnung	
103465	Y-Messer Universal	
103464	Y-Messer Universal verwendbar anstelle von: 01049060	
103463	Y-Messer Universal	
103462	Y-Messer Universal	
103461	Y-Messer verwendbar anstelle von: 103059, 4165401, JTR015	
103460	Y-Messer verwendbar anstelle von: 525443	
103457	Y-Messer Universal verwendbar anstelle von: 5407231	

Nr.	Bezeichnung	
103458	Vertikutiermesser	
103454	Y-Messer	
103450	Haltebügel	
103449	Mähmesser	
103448	Vertikutiermesser	
103447	Flügelmesser rechts	
103446	Flügelmesser links	
103445	Flügelmesser rechts	
103444	Flügelmesser links	
103443	Vertikutiermesser	
104501	Vertikutiermesser	
104376	Y-Messer	
103441	Schlegelmesser-Set	
103474	Buchse verwendbar anstelle von: 103076, 0280701, 4503210, 92171621, BAG01600, MU000560	

## Universalmesser

Nr.	Bezeichnung
103473	Schraube mit S-Mutter M14 x 2 - 12.9 L: 90 mm G: 20 mm verwendbar anstelle von: 103019, 103077, 1012414, 1101434, 4503220, 91001407, MU980501, MU980509, VIS14034
103442	Gerades Messer
103634	Y-Messer verwendbar anstelle von: 525422, BG59
103559	Schäkel verwendbar anstelle von: SM46
103361	Vertikutiermesser
103455	Y-Messer
103456	Y-Messer Universal
103451	Y-Messer Schnell-Wechsel-System
103440	Hammerschlegel Schnell-Wechsel-System
103453	Schäkel Schnell-Wechsel-System
103452	Schäkel Schnell-Wechsel-System

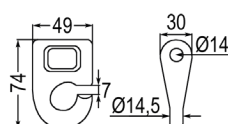
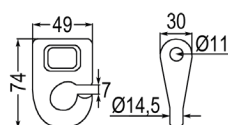
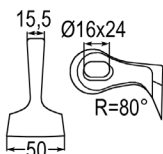
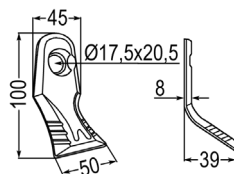
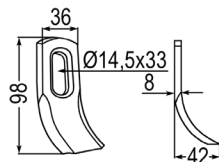
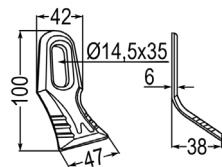
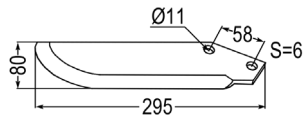
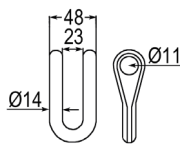
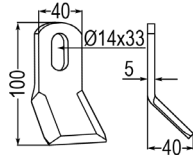
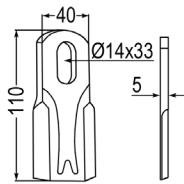
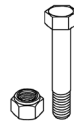

## Halter

Nr.	Bezeichnung
103670	Halter
103671	Halter
103680	Halter
103679	Halter
103669	Halter verwendbar anstelle von: SQF193923
103668	Halter verwendbar anstelle von: SQF193924
103682	Halter
103681	Halter
104136	Halter verwendbar anstelle von: BPB00025
103674	Halter
103672	Halter
103620	Halter verwendbar anstelle von: 510520
103677	Halter
103678	Halter

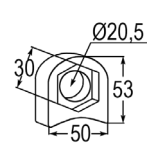
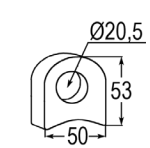
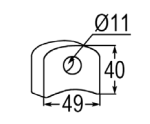
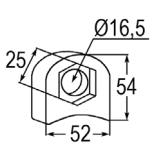
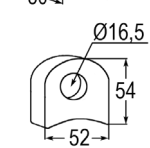
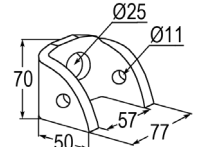
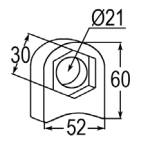
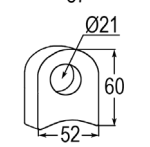
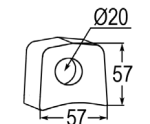
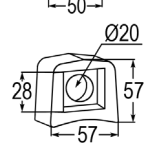
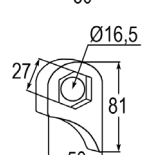
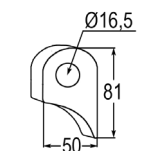
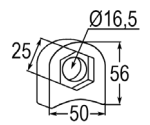
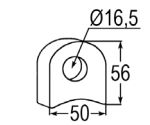

## Halter

Nr. Bezeichnung

103675 Halter

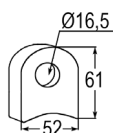

103676 Halter

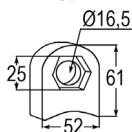

103689 Halter

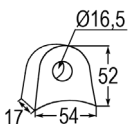

103690 Halter

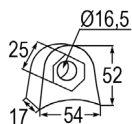

103685 Halter

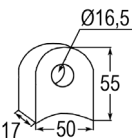

103686 Halter

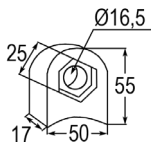

103687 Halter

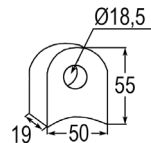

103688 Halter

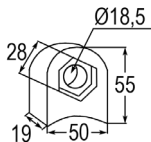

## BEFESTIGUNGSELEMENTE

### Schrauben mit Sicherungsmuttern

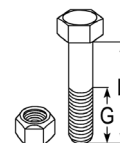

Nr.	L	G	Gewinde	Güte
04242	30	13	M8x1,25	10.9
104426	35	23	M8x1,25	8.8
104425	40	22	M8x1,25	8.8
104424	40	22	M8x1,25	10.9
104423	50	22	M8x1,25	8.8
104421	50	17	M8x1,25	10.9
104422	55	23	M8x1,25	8.8
104593	35	35	M10x1,5	8.8
104592	60	27	M10x1,5	8.8
104591	65	18	M10x1,5	10.9
104590	65	28	M10x1,5	10.9
104589	70	28	M10x1,5	10.9
103426	75	24	M10x1,5	12.9
103875	80	18	M10x1,5	10.9
104588	85	32	M10x1,5	10.9
104587	90	30	M10x1,5	10.9
104583	25	25	M12x1,75	8.8
104582	30	30	M12x1,75	8.8
104581	40	40	M12x1,75	8.8
104580	45	30	M12x1,75	10.9
104579	45	23	M12x1,75	10.9
104578	50	32	M12x1,75	10.9
104577	60	32	M12x1,75	10.9
104576	65	32	M12x1,75	10.9
104575	65	32	M12x1,75	12.9
104574	70	35	M12x1,75	10.9
104573	73	21	M12x1,75	10.9
104570	80	33	M12x1,75	8.8
104569	80	32	M12x1,75	10.9
104231	80	24	M12x1,75	10.9
104567	87	20	M12x1,75	8.8
104565	90	32	M12x1,75	8.8
104564	90	32	M12x1,75	12.9
104586	100	32	M12x1,75	8.8
104585	100	33	M12x1,75	10.9
103798	60	16	M12x1,25	10.9
104554	50	25	M14x1,5	12.9
104310	94	18	M14x1,5	10.9
104311	96	17	M14x1,5	10.9
104562	105	17	M14x1,5	10.9
104293	65	21	M14x2	10.9
103473	90	20	M14x2	12.9
104560	120	37	M14x2	8.8
104559	130	43	M14x2	10.9
104557	140	45	M14x2	10.9

## Schrauben mit Sicherungsmuttern

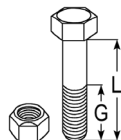

Nr.	L	G	Gewinde	Güte
104541	60	40	M16x2	10.9
104540	70	40	M16x2	10.9
104539	80	40	M16x2	10.9
104537	85	22	M16x1,5	10.9
52603	90	40	M16x2	10.9
104553	100	40	M16x2	10.9
104282	110	41	M16x1,5	10.9
104283	100	41	M16x1,5	10.9
104551	115	25	M16x1,5	8.8
104548	120	40	M16x1,5	10.9
104547	124	34	M16x2	8.8
52604	130	50	M16x2	10.9
104545	130	28	M16x2	10.9
104544	140	50	M16x2	8.8
104543	200	48	M16x2	8.8
104532	75	45	M18x2,5	8.8
104535	100	47	M18x1,5	10.9
104534	130	53	M18x2,5	10.9
104533	130	23	M18x1,5	10.9
104521	80	55	M20x1,5	10.9
104520	90	53	M20x2,5	8.8
104519	90	53	M20x2,5	10.9
104531	100	50	M20x2,5	10.9
104530	110	50	M20x2,5	8.8
52952	120	50	M20x2,5	10.9
104526	140	55	M20x2,5	10.9
104525	140	35	M20x2,5	10.9
52601	150	50	M20x2,5	10.9
104524	150	33	M20x2,5	10.9
104523	160	55	M20x2,5	10.9
52597	64	32	1/2" UNF	8.8
104209	61	20	1/2" UNF	10.9
52618	43	22	1/2" UNF	12.9
103499	30	22	1/2" UNF	12.9
103498	52	26	1/2" UNF	12.9
104584	133	35	1/2" UNF	8.8
104433	32	11	5/16" UNF	8.8
104432	38	22	5/16" UNF	8.8
104538	84	21	5/8" UNF	10.9
104431	33	20	7/16" UNF	12.9
104172	63	30	7/16" UNF	8.8
104430	63,5	20	7/16" UNF	10.9
104429	80	19	7/16" UNF	10.9
52613	82	17	7/16" UNF	10.9
104428	84	19	7/16" UNF	10.9
104511	95	24	7/16" UNF	8.8

## Schrauben mit Quetschmuttern

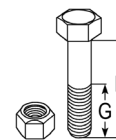

Nr.	L	G	Gewinde	Güte
104422	55	23	M8x1,25	8.8
104562	105	17	M14x1,5	10.9
51390	100	28	M16x2	10.9
104527	130	55	M20x2,5	10.9

## Befestigungselemente

Nr. Bezeichnung

104143 Messerschraube 10.9  
verwendbar anstelle von: 100227

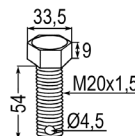

103923 Bolzen  
verwendbar anstelle von:  
6061705

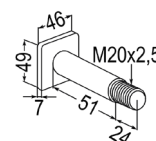

103584 Schraube 10.9  
verwendbar anstelle von:  
369216900

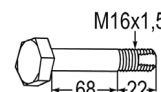

104558 Schraube 10.9  
L: 130 mm  
G: 47 mm

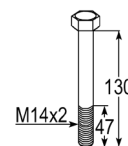

104142 Kronenmutter M20 x 1,5  
verwendbar anstelle von:  
113001



103922 Selbstsichernde Mutter  
verwendbar anstelle von:  
6060019



103583 Mutter  
verwendbar anstelle von:  
307216125



103617 Sicherungsmutter  
verwendbar anstelle von:  
4200607



103595 Bolzen  
für die Montage mit 1 Messer  
verwendbar anstelle von:  
251007

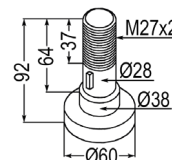

103596 Bolzen  
für die Montage mit 2 Messern  
verwendbar anstelle von:  
251014

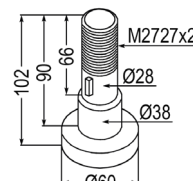

103598 Bolzen  
verwendbar anstelle von:  
251019

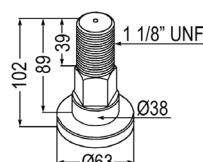

## Befestigungselemente

Nr.	Bezeichnung	Nr.	Bezeichnung
103599	Bolzen verwendbar anstelle von: 251018	104099	Messerschraube mit Kronenmutter verwendbar anstelle von: 32592451
103600	Bolzen verwendbar anstelle von: 251016	104399	Schraube mit S-Mutter 8.8 verwendbar anstelle von: 3000313
103438	Schraube verwendbar anstelle von: 1123000003	104522	Messerschraube mit Kronenmutter 12.9
103919	Bolzen verwendbar anstelle von: 6060008	104102	Schraube mit S-Mutter 8.8 verwendbar anstelle von: 59095073, 90980602
103497	Bolzen verwendbar anstelle von: 2499508	104101	Schraube mit S-Mutter 8.8 verwendbar anstelle von: 9098601, 22495014
104085	Schraube 10.9	103421	Schraube mit S-Mutter 10.9 verwendbar anstelle von: E22341006
104390	Bolzen	104556	Schraube mit Sicherungsgewinde L: 25 mm G: 25 mm verwendbar anstelle von: 992
103783	Bolzen verwendbar anstelle von: BLS24031, VIS24004	104245	Schraube mit S-Mutter 10.9 verwendbar anstelle von: 0367525
104100	Messerschraube mit Kronenmutter M20 x 1,5 verwendbar anstelle von: 19165051, 19451151	103925	Messerschraube
104550	Schraubensatz M16 x 1,5 verwendbar anstelle von: 300007	104355	Messerschraube
104096	Messerschraube mit S-Mutter gedrückt verwendbar anstelle von: 59095075, 1930025116D	104546	Schraube 10.9 L: 130 mm G: 43 mm
104549	Schraubensatz M16 x 1,5	104542	Schraube 12.9
		104514	Schraube 10.9 L: 75 mm G: 37 mm verwendbar anstelle von: 2770413
		104516	Schraube 10.9 L: 130 mm G: 45 mm verwendbar anstelle von: 204614

## Befestigungselemente

Nr.	Bezeichnung
104095	Selbstsichernde Mutter gedrückt
104595	Sicherungsmutter verwendbar anstelle von: 900016008, 930850340
104513	Selbstsichernde Mutter verwendbar anstelle von: 2770414, ECR24003
52877	Mutter

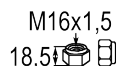
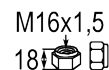
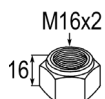

## Schäkel Typ 1

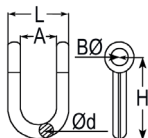

Nr.	L	H	Ø d	B Ø	A
104380	25,5	45	7,5	8,3	10,5
104135	37	47	10	10	17
104133	33	47	10	10	15
103893	34	54	10	12,5	14
104375	39	41	8,5	9	21
52612	48	52	11	11,5	26
103819	48	52	11	12,5	26
103622	26	40	8	8,5	10
104234	40	66	11	12,5	18
104233	40	54	11	12,5	18
104321	47,5	76	13	15,5	22
104120	44	52,5	11	11	22

## Schäkel Typ 2

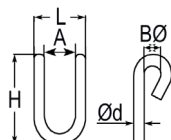

Nr.	L	H	Ø d	B Ø	A
104153	40	73	10	12,5	20
104152	40	78	10	10,5	20
103428	45	73	10	10	24
104323	37	46	8	8	20

## Schäkel Typ 3

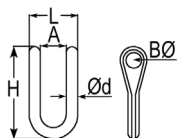

Nr.	L	H	Ø d	B Ø	A
104322	46	45	13,5	15	28
103623	47	54	11	11	26
103559	48	55	14	11	23
103459	48	60	13	15,5	22
103420	48	54	12	12,5	24
103815	49	56	13	14,5	22,5
104319	55	79	13	16,5	30
104278	45	53	11	11	23,5
104320	38	57	11	16,5	15,5
103814	49	56	13	16,5	22,5
104219	39	54	13	12,5	19
103556	49	56	13	12,5	23
103555	49	56	13	14,5	23

## Schäkel Typ 4

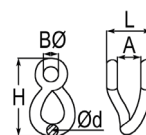

Nr.	L	H	Ø d	B Ø	A
104151	48	65	11	12,5	26
104121	33	79	11	12,5	11
103624	48	60	11	11,5	26
103621	24	42	7	8,5	10
103476	48	73	13	14,5	23
103429	43,5	67	11	11,5	21,5
104229	39,5	67	11,5	12	17
104185	48	47	11	12	26
104132	44	83	13	13	18
103419	48	63	11	11	26,5
103863	49	80	12,5	13,5	23
103475	49	73	13	11,5	23

## Schäkel Typ 5

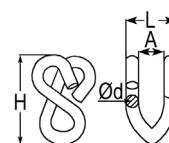

Nr.	L	H	Ø d	A
52598	42	71	11	20
52599	42	74	12	18
104214	32	83	10	12
104213	45	83	10	25
104212	38	69	10	18

## Schäkel Typ 6

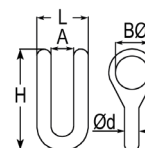

Nr.	L	H	Ø d	B Ø	A
103535	45	50	13,5	20	20
104318	35	60	13	25,5	15

103479 Schäkel  
verwendbar anstelle von:  
0901118

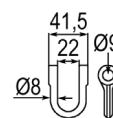

104215 Schäkel

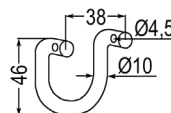

103918 Schäkel  
verwendbar anstelle von:  
6060012

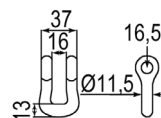

103427 Schäkel  
verwendbar anstelle von:  
4503060

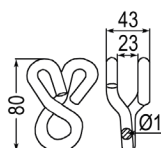

103477 Schäkel  
zur Befestigung von 2 Messern

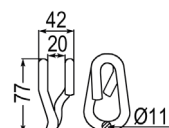

## Schäkel

Nr. Bezeichnung

103417 Schäkel

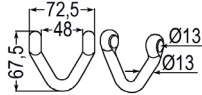

103418 Schäkel

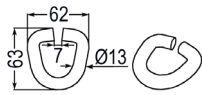

103874 Schäkel

verwendbar anstelle von:  
0801031

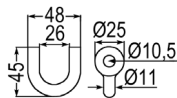

## Büchsen

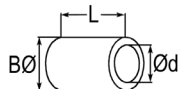

Nr.	Ø d	L	B Ø
103627	8,5	11	12
103626	8,5	9	15
104239	10	14,5	16
104419	10,5	20	20
103857	11	63	16
103880	11,5	48	20
103430	12	20	
103560	12	22	20
103629	12	25	20
104297	12,5	12	20
104228	12,5	16	20
103804	12,5	23	20
103929	13	17	22
103394	13	35	17,5
103393	13	35	22
104249	13	40	22
104198	13	63,5	25
104232	13,5	16,5	30
104394	14,5	17	20
104393	14,5	16	32
103881	16	16	25
103474	16	21	24
104312	16	21,5	24
104331	16	25,5	25
103392	16	39	25
104400	16	49	25
103630	16	61	24
104148	16	103	25
104162	16,5	11	28
104175	16,5	28	25
104173	16,5	32,5	25
103388	16,5	39,5	25
103389	16,5	44	25
104227	16,5	53	28
104122	16,5	30	40
104305	16,7	68	24,9
103788	17	13	25
104075	17	19	25
53179	17	25	25
104199	17	25	25
103364	17	73	25
103909	17	80	25
104346	18	13	30
103847	20	30	28
10100	20	39	28
103522	20	46	28
104378	20,5	58	34
104208	21	35	35
103615	21	40	28
103612	21	70	29
104398	22	35	32
103552	25	19	45
103538	25,5	14	38
103958	25,5	14	51
103921	25,5	17	51
103611	29	45	45
103950	30,5	16	50

## Innen- & Außenbüchsen

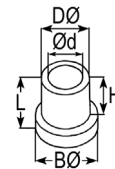

Nr.	Ø d	D Ø	B Ø	L	H
104330	10,5	15	19	25,5	24
103949	12,5	25	50	10	4
104329	13	19	28,5	45	41,5
103390	13	25,5	44,5	17,8	8,4
103537	14	20,5	30	35	23,5
104328	14,2	25,5	35	47,5	41
104294	14,5	20	35	11	6
104307	15,5	25,5	35	27	20
103550	16,5	25	35	12	8
103602	16,5	24	30	39	30
103391	16,5	25,5	50	19,8	9,1
103628	17	24	30	35	30
103625	17	24	30	37	29
104149	20	28	60	20	13

## Scheiben

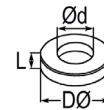

Nr.	Ø d	L	D Ø
103856	11	4	25
104354	12,5	6	34,5
104197	13	8	35
104210	14	3	28
104395	14,5	4	35
104420	15	2,5	24
104397	16,5	4	35
104226	17	3	30
103619	17	5	31,5
104174	17	3	35
104163	17	6	40
104353	18,3	1,25	35,5
104603	19	3	30
103609	20,5	8	39,5
104187	25	9,5	51
104396	25,5	4	50
103437	28	7	48
104287	30	10	55

104326 Buchse

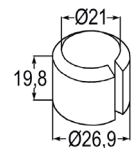

103920 Buchse

verwendbar anstelle von:  
0601177, J1891017

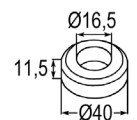

103610 Buchse

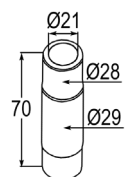

103799 Spannbuchse

verwendbar anstelle von:  
303030

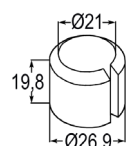

## Scheiben und Büchsen

Nr.	Bezeichnung
103853	Scheibe
104351	Scheibe
104392	Innenbuchse verwendbar anstelle von: 8209896
104391	Außenbuchse verwendbar anstelle von: 8209895
103534	Buchse
103948	Innenbuchse
103868	Aluminium Buchse verwendbar anstelle von: TM60070146
104379	Scheibe
104378	Buchse
104247	Scheibe
104246	Scheibe mit versenkter Bohrung
103802	Stützscheibe verwendbar anstelle von: 303025
103803	Sicherungsring verwendbar anstelle von: 303025
103618	Elastische Distanzscheibe verwendbar anstelle von: 129601, 4753201, TM60070226

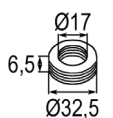
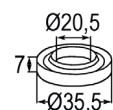
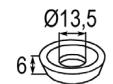
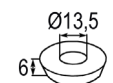
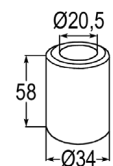
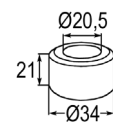
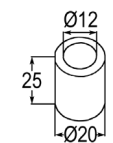
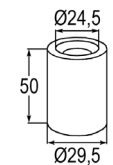
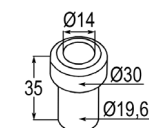
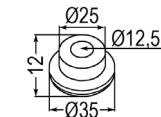
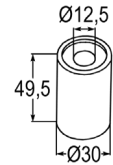
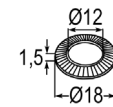
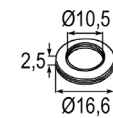

Nr.	Bezeichnung
103801	Spannbuchse verwendbar anstelle von: 303030
103800	Spannbuchse verwendbar anstelle von: 302991
104150	Spannbuchse
103597	Buchse verwendbar anstelle von: 618001
103466	Innenbuchse verwendbar anstelle von: 198RZ3

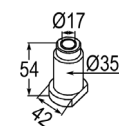
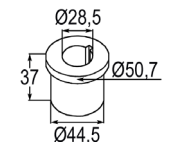
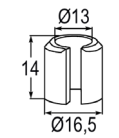
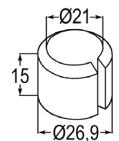
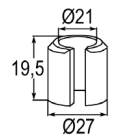

## Kettenmatten 5 x 21 gerade Ausführung

### Ausführung „A“

ist oberflächengehärtet und galvanisch verzinkt mit Verbindungsringen

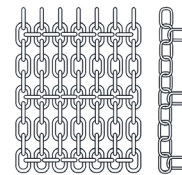

Nr.	Länge	Höhe
103654	1500 mm	250 mm
103653	2000 mm	250 mm
103652	5000 mm	250 mm

### Ausführung „B“

ist oberflächengehärtet mit ungeschweißten Verbindungsringen

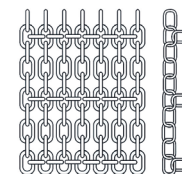

Nr.	Länge	Höhe
103651	1500 mm	250 mm
103650	2000 mm	250 mm
103649	5000 mm	250 mm

## Kettenmatten 5 x 21 gedrehte Ausführung

### Ausführung „A“

ist oberflächengehärtet und galvanisch verzinkt mit Verbindungsringen

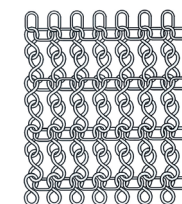

Nr.	Länge	Höhe
103648	1650 mm	250 mm
103647	2000 mm	250 mm
103646	5000 mm	250 mm

## Ausführung „B“

ist oberflächengehärtet  
mit ungeschweißten  
Verbindungsringen

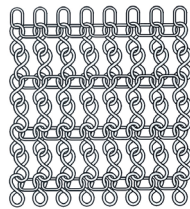

Nr.	Länge	Höhe
103645	1500 mm	250 mm
103644	2000 mm	250 mm
103643	5000 mm	250 mm

## Prallschutzketten 8 x 32 gerade Ausführung

### Ausführung „A“

ist oberflächengehärtet  
und galvanisch verzinkt  
mit Verbindungsringen



Nr.	Länge
103642	250 mm
103641	300 mm

### Ausführung „B“

ist oberflächengehärtet  
mit ungeschweißten  
Verbindungsringen



Nr.	Länge
103639	300 mm

103363 Augenschraube

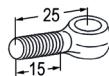

## MESSER FÜR GRABENFRÄSEN

### Bos

Nr. Bezeichnung  
98306 Messer für Grabenfräse

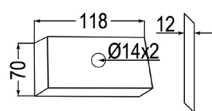

### Cosmoter

Nr. Bezeichnung  
98307 Messer für Grabenfräse  
für Maschinentyp:  
B 201-221-261 M 11

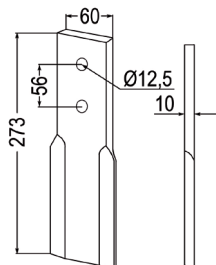

98308 Messer für Grabenfräse  
für Maschinentyp:  
B 201-221-261, M 11

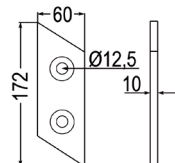

## Davis

Nr. Bezeichnung

98310 Messer für Grabenfräse rechts

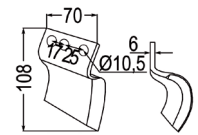

98309 Messer für Grabenfräse links

98313 Messer für Grabenfräse rechts

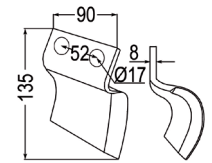

98311 Messer für Grabenfräse links

98314 Messer für Grabenfräse rechts

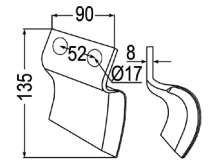

98312 Messer für Grabenfräse links

## Dondi

Nr. Bezeichnung

98315 Messer für Grabenfräse  
für Maschinentyp: DMR 25

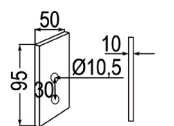

98316 Messer für Grabenfräse  
für Maschinentyp: DMR 45

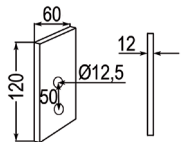

98319 Messer für Grabenfräse  
für Maschinentyp: S/25 A

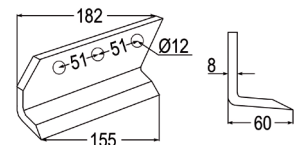

98320 Messer für Grabenfräse rechts  
für Maschinentyp: S/25 B

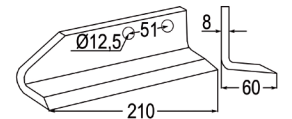

98321 Messer für Grabenfräse links  
für Maschinentyp: S/25 C

98322 Messer für Grabenfräse  
für Maschinentyp: S/45 A

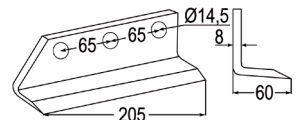

98325 Messer für Grabenfräse  
für Maschinentyp: S/65 A

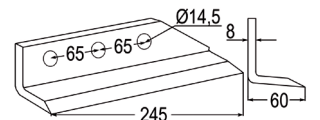

98324 Messer für Grabenfräse  
rechts  
für Maschinentyp: S/45 B

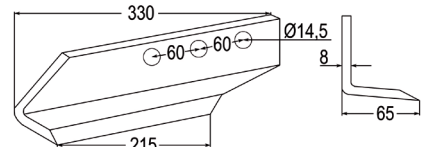

98323 Messer für Grabenfräse  
links  
für Maschinentyp: S/45 C

98328 Messer für Grabenfräse  
für Maschinentyp: DMR 25/45

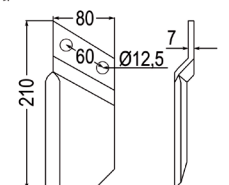

98327 Messer für Grabenfräse  
rechts  
für Maschinentyp: S/65 B

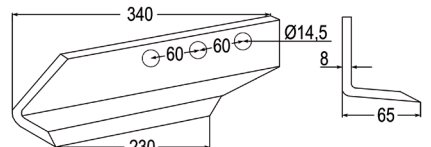

98326 Messer für Grabenfräse  
links  
für Maschinentyp: S/65 C

## Dondi

Nr.	Bezeichnung
98305	Messer für Grabenfräse
98318	Messer für Grabenfräse rechts verwendbar anstelle von: 607041
98317	Messer für Grabenfräse links verwendbar anstelle von: 607040

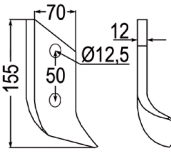
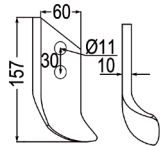

## Hemos

Nr.	Bezeichnung
104510	Messer
104508	Schlegelmesser rechts
104509	Schlegelmesser links

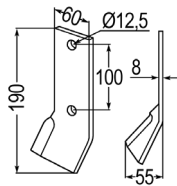
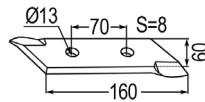

## Maletti

Nr.	Bezeichnung
98332	Messer für Grabenfräse für Maschinentyp: AFR/2, AFR/4R
98333	Messer für Grabenfräse für Maschinentyp: AFR/0, AFR/1C, AFR/0S, AFR/0S-3C, AFR/2R
98329	Messer für Grabenfräse für Maschinentyp: AFR/2, AFR/4R
98330	Messer für Grabenfräse für Maschinentyp: AFR/0S, AFR/0S-3C
98331	Messer für Grabenfräse für Maschinentyp: AFR/0, AFR/1C, AFR/0S, AFR/0S-3C
98335	Messer für Grabenfräse für Maschinentyp: AFR/0, AFR/1C, AFR/0S, AFR/0S-3C
98336	Messer für Grabenfräse für Maschinentyp: AFR/0, AFR/1C, AFR/0S, AFR/0S-3C

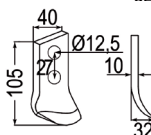
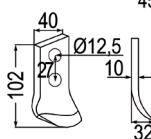
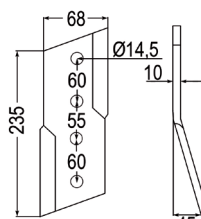
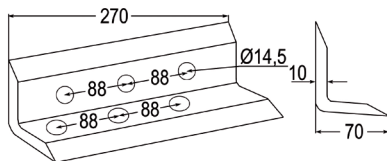
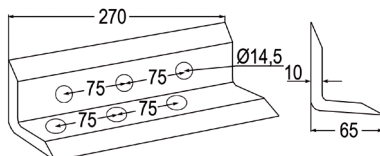
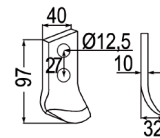
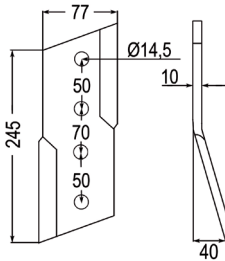

Nr.	Bezeichnung
98337	Messer für Grabenfräse für Maschinentyp: AFR/2R
<b>Mulag</b>	
98347	Messer für Grabenfräse rechts verwendbar anstelle von: TM60190012
98346	Messer für Grabenfräse links verwendbar anstelle von: TM60190039

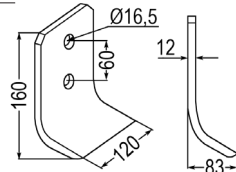
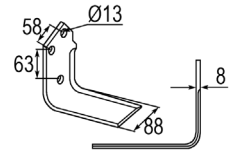
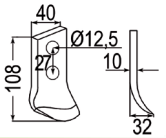

## Oosterlaan

Nr.	Bezeichnung
99191	Messer für Grabenfräse rechts verwendbar anstelle von: G.T.1
99190	Messer für Grabenfräse links verwendbar anstelle von: G.T.1
99193	Messer für Grabenfräse rechts verwendbar anstelle von: G.T.2
99192	Messer für Grabenfräse links verwendbar anstelle von: G.T.2
99195	Messer für Grabenfräse rechts verwendbar anstelle von: G.T.
99194	Messer für Grabenfräse links verwendbar anstelle von: G.T.

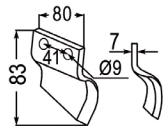
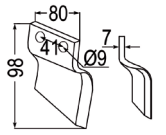
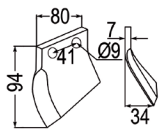

## Rundschaftmeißel

Nr.	Bezeichnung
98339	Rundschaftmeißel Härte: 1050HV für Grabenfräsen mit Hartmetalleinsatz & Schaft-Ø 18,6
98340	Rundschaftmeißel Härte: 1050HV für Grabenfräsen mit Hartmetalleinsatz & Schaft-Ø 19,4
98341	Rundschaftmeißel Härte: 1050HV für Grabenfräsen mit Hartmetalleinsatz & Schaft-Ø 22
98342	Rundschaftmeißel Härte: 1050HV für Grabenfräsen mit Hartmetalleinsatz & Schaft-Ø 25,1
104436	Halter
98343	Rundschaftmeißel Härte: 1050HV für Grabenfräsen mit Hartmetalleinsatz & Schaft-Ø 19,4
98344	Rundschaftmeißel Härte: 1050HV für Grabenfräsen mit Hartmetalleinsatz & Schaft-Ø 19,4
104435	Halter
104434	Halter

