

2026/27



Ersatzteile & Zubehör  
Handels GmbH.

ZINKEN, DRILL- U. SÄTECHNIK



Ihr Partner, wenn es um Ersatzteile geht!

Oberharrern 33  
A-4691 Schlatt  
Tel.: 0043 (0)7673 / 30703  
Fax: 0043 (0)7673 / 30703-40  
email: [verkauf@oekoprofi.com](mailto:verkauf@oekoprofi.com)

[www.oekoprofi.com](http://www.oekoprofi.com)

Drill- u. Sätechnik

# NEU!



## Spurlockerer- & Striegelzinken

aufgelistet nach Herstellern

**Zum Auswählen der gewünschten Kategorie klicken Sie in die betreffenden Zeilen**



**Durch Anklicken der Bestellnummer sehen Sie unsere Preise.**

| <b>passend zu Kapitel und Hersteller:</b>                   | <b>ab Seite</b> |
|---|-----------------|
| <b>Spurlockererzinken und Zubehör nach Größe</b>            | <b>2</b>        |
| <b>Spurlockererzinken und Zubehör nach Fabrikat</b>         | <b>4</b>        |
| A Amazone   | 4               |
| F Farnet, Feraboli, Fiona                                   | 5               |
| N Nordsten  | 5               |
| S Stegsted  | 5               |
| T Taarup  | 6               |
| V Väderstad   | 6               |
| passende Scharen und Halter dazu                            | 6               |
| <b>Striegelzinken nach Fabrikat</b>                         | <b>7</b>        |
| A Accord, Agro-Soyus, Amazone                               | 7               |
| B BBG, Bednar, Bourgault, Brix                              | 11              |
| D Doublet-Record  | 11              |
| E Eberhardt, Einböck, Evers Agro                            | 11              |
| F Farnet, Feldherr, Ferrag, Fiona, Fischer, Fraudge         | 11              |
| G Gaspardo, Great Plains, Gregoire Besson, Gruse, Güttler   | 12              |
| H Hassia, Hatzenbichler                                     | 13              |
| J John Deere  | 13              |
| K Kongskilde, KRM, Kuhn, Kverneland, Kvik Up, Köckerling    | 13              |
| L Lely, Lemken  | 15              |
| M Marsk-Stig, Maschio, Massey Ferguson, Moreau              | 15              |
| N Nodet, Nordsten   | 16              |
| R Rabe, Rampelmann, Reekie, Reformwerke, Regent             | 17              |
| S Saxonia, Schliesing, Simba, Staja, Stegsted, Strom, Sulky | 17-18           |
| T Taarup, Tulip, Tume,                                      | 19              |
| U Universal   | 19              |
| V Vicon, Visberg, Vogel & Noot, Väderstad                   | 19              |
| passendes Zubehör   | 20              |

# Drill- & Sätechnik



|   |           |
|---|-----------|
| <b>Drilltechnik nach Fabrikat</b>                     | <b>21</b> |
| A Amazone   | 21        |
| C Carre   | 21        |
| G Gaspardo  | 21        |
| K Kuhn, Kverneland                                    | 22        |
| L Lemken  | 22        |
| M Maschio, Monosem                                    | 22        |
| P Pöttinger   | 22        |
| R Reform  | 23        |
| V Väderstad   | 23        |
| <b>Säscharen</b>                                      | <b>23</b> |
| A Accord, Amazone/BBG                                 | 23        |
| B Becker, Bourgault                                   | 24        |
| F Fiona   | 24        |
| G Gaspardo  | 25        |
| H Hassia  | 25        |
| I Isaria  | 25        |
| K Kleine, Kongskilde, Kuhn, Kverneland                | 26        |
| L Lely, Lemken  | 26        |
| M Massey Ferguson, Monosem                            | 26        |
| N Nodet, Nordsten                                     | 26        |
| R Rabe, Reform  | 26        |
| S Saxonia, Sicma, Stegsted, Sulky                     | 27        |
| <b>Säscheiben</b>                                     | <b>27</b> |
| A Accord, Amazone                                     | 27        |
| F Farnet, Fiona                                       | 28        |
| G Göma, Great Plains                                  | 28        |
| H Hatzenbichler, Horsch, Howard                       | 29        |
| J John Deere  | 29        |
| K Kinze, Kleine, Kongskilde, Kuhn/Huard, Kverneland   | 29        |
| L Lemken  | 30        |
| M Maschio/Gaspardo, Moore                             | 30        |
| R Rabe  | 30        |
| S Salford   | 30        |
| T Tume  | 30        |
| U Universal   | 31        |
| V Vogel & Noot, Väderstad                             | 31        |
| <b>Saatrohre nach Fabrikat</b>                        | <b>32</b> |
| Kverneland, Köckerling, Rabe, Vogel & Noot, Väderstad | 32        |
| <b>System Bourgault</b>                               | <b>33</b> |

## Spurlockerzinken & Zubehör

### 25 x 25

Nr. Bezeichnung  
108644 Spurlockererzinken  
25 x 25

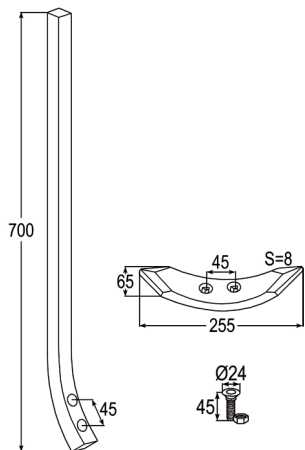

108915 Schare  
verwendbar anstelle von:  
091110011

108924 Pflugschraube  
M12 x 1,75 - 10.9

108645 Spurlockererzinken  
25 x 25

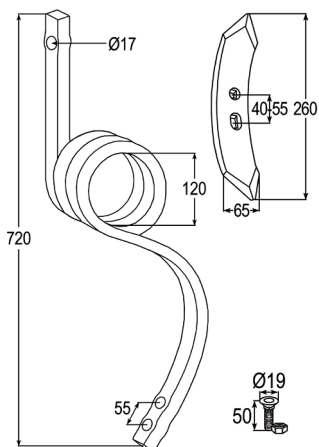

51933 Spitzschare  
verwendbar anstelle von:  
193570

108902 Pflugschraube  
M12 x 1,75

108646 Spurlockererzinken  
25 x 25

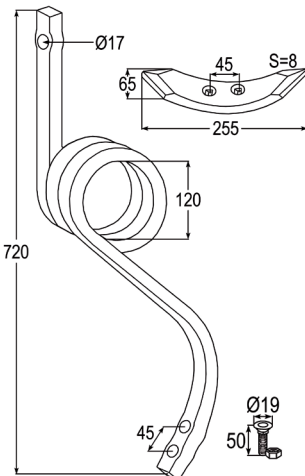

108915 Schare  
verwendbar anstelle von:  
091110011

108902 Pflugschraube  
M12 x 1,75

108649 Spurlockererzinken rechts  
25 x 25

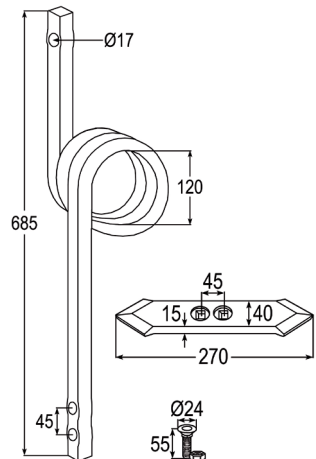

108597 Schare

108925 Pflugschraube  
M12 x 1,75 - 10.9

Nr. Bezeichnung  
108648 Spurlockererzinken links  
25 x 25

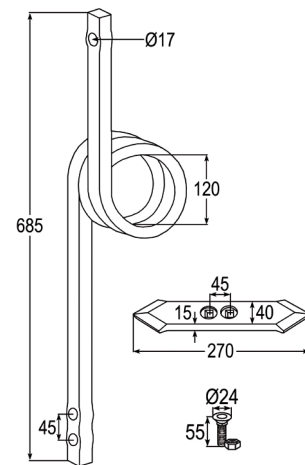

108597 Schare

108925 Pflugschraube  
M12 x 1,75 - 10.9

108664 Spurlockererzinken  
mit Schare

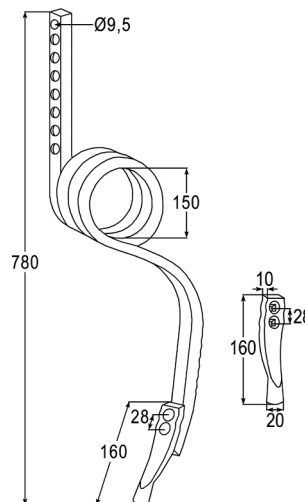

108598 Schare  
verwendbar anstelle von:  
HC138

108647 Spurlockererzinken  
25 x 25

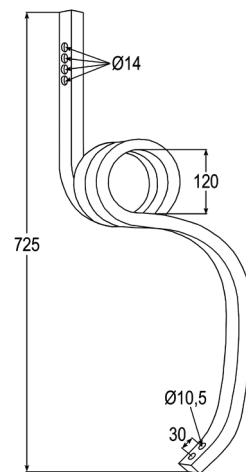

### 30 x 30

Nr. Bezeichnung  
108650 Spurlockererzinken  
30 x 30

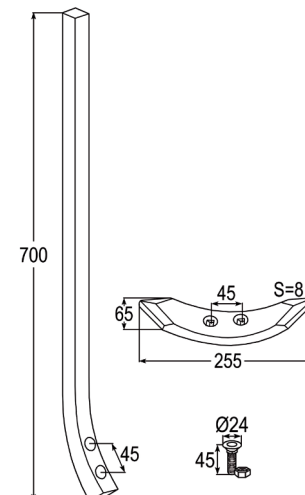

108915 Schare  
verwendbar anstelle von:  
091110011

108924 Pflugschraube  
M12 x 1,75 - 10.9

Nr. Bezeichnung  
108653 Spurlockererzinken rechts  
30 x 30

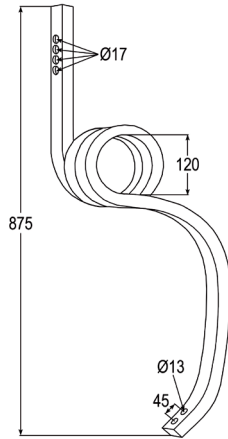

108652 Spurlockererzinken links  
30 x 30

108651 Spurlockererzinken  
30 x 30

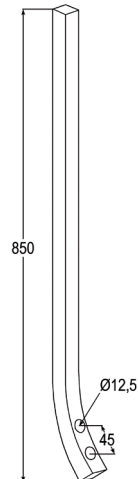

## 32 x 10

Nr. Bezeichnung  
108655 Spurlockererzinken  
mit Schare 32 x 10

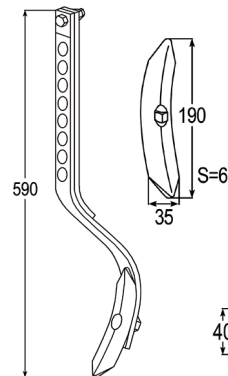

09885 Schare

108920 Planetschraube  
M10 x 40 - 6.8



108654 Spurlockererzinken

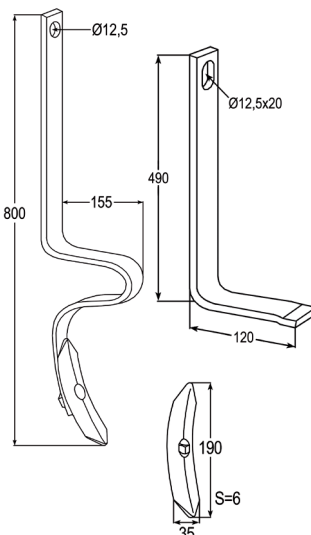

108833 Stützfeder  
32 x 10

09885 Schare

Nr. Bezeichnung  
108920 Planetschraube  
M10 x 40 - 6.8

108660 Spurlockererzinken  
40 x 20

108917 Schare  
verwendbar anstelle von:  
3374356, KW11099061

108900 Pflugschraube M10 x 1,5  
verwendbar anstelle von:  
KM000868

108415 Halter komplett  
ohne Zinken

108870 Zinken  
für Spurlockerer

108674 Stielhalter

108373 Druckfeder  
Ø62 x Ø14 L=175

108380 Federstange

108379 Federaufnahme  
hinten

108381 Federstangenführung  
vorne

## 32 x 12

Nr. Bezeichnung  
108656 Spurlockererzinken mit  
Schare 32 x 12

108905 Schare  
38 mm

108921 Planetschraube  
M10 x 40 - 6.8

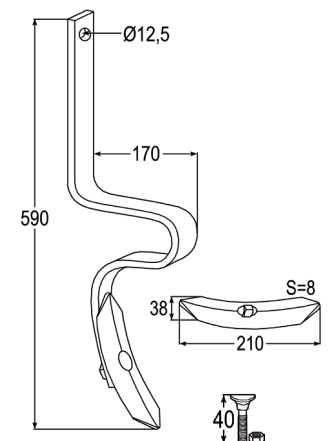
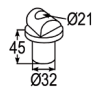
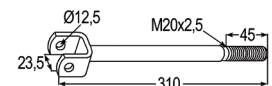
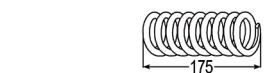
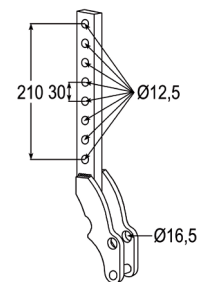
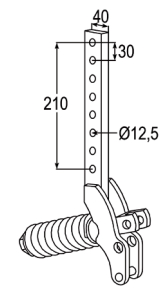
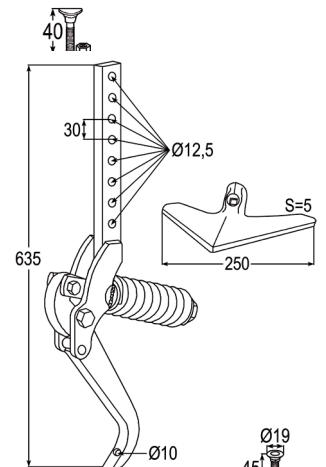

## 32 x 12

Nr. Bezeichnung  
51659 Hauptfeder

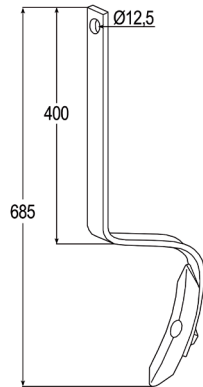

108834 Stützfeder

09885 Schare

108920 Planetschraube  
M10 x 40 - 6.8

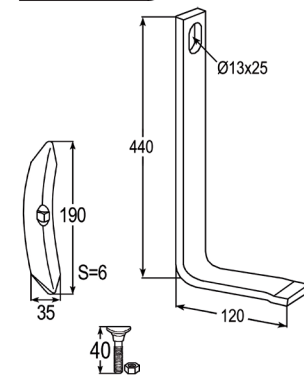

Nr. Bezeichnung  
108659 Spurlockererzinken  
mit Schare 40 x 10  
verwendbar anstelle von:  
00310646

108836 Stützfeder

09885 Schare

108920 Planetschraube  
M10 x 40 - 6.8

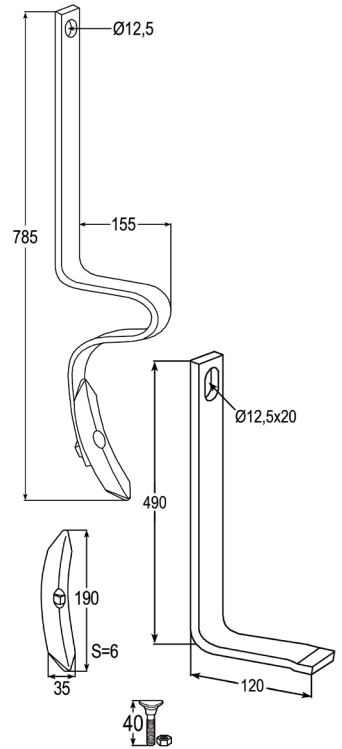

## 35 x 35

Nr. Bezeichnung  
108657 Spurlockererzinken  
35 x 35

108916 Schwergrubberschare

108903 Pflugschraube  
M12 x 1,75

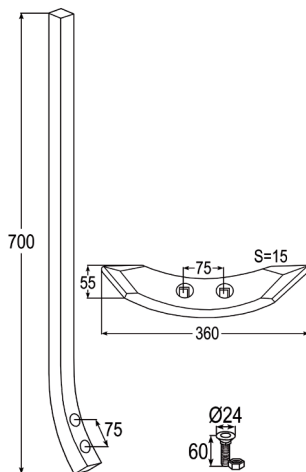

## 40 x 14

Nr. Bezeichnung  
108901 Spurlockererzinken  
mit Schare

108837 Stützfeder

108905 Schare  
38 mm

108922 Planetschraube  
M10 x 45 - 8.8

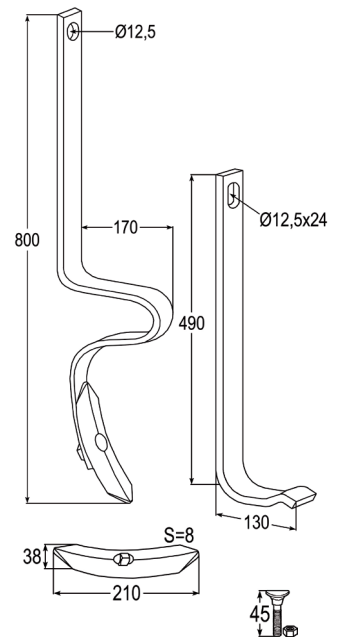

## 40 x 10

Nr. Bezeichnung  
51661 Hauptfeder

108835 Stützfeder

09885 Schare

108920 Planetschraube  
M10 x 40 - 6.8

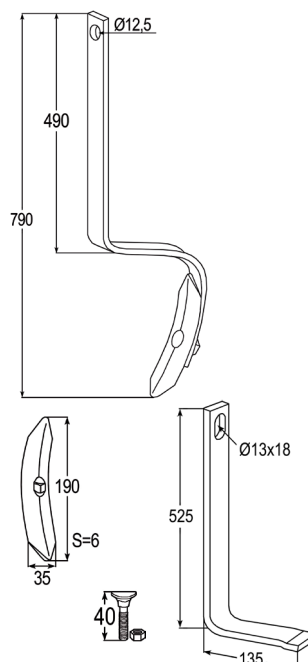

## Spurlockerzinken nach Fabrikat

passend zu Amazone

Nr. Bezeichnung  
108661 Spurlockererzinken  
mit Schare  
verwendbar anstelle von:  
3116000

108832 Stützfeder  
32 x 10

108904 Schare  
35 mm

108920 Planetschraube  
M10 x 40 - 6.8

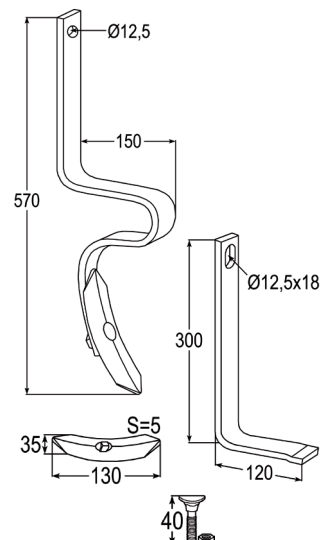

## passend zu Farmet

Nr. Bezeichnung  
 108668 Spurlockererzinken  
 verwendbar anstelle von:  
 4007379 (Alt),  
 4005580 (Neu)

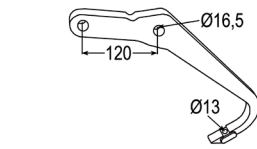

108918 Gänsefußschare  
 verwendbar anstelle von:  
 3000236, KM060086,  
 908500800701

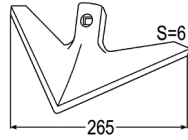

108902 Pflugschraube  
 M12 x 1,75



## passend zu Feraboli

Nr. Bezeichnung  
 108658 Spurlockererzinken  
 35 x 35  
 verwendbar anstelle von:  
 1800053

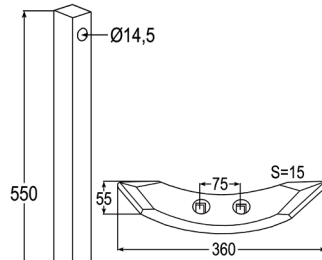

108916 Schwergrubberschare

108903 Pflugschraube M12 x 1,75



## passend zu Fiona

Nr. Bezeichnung  
 108663 Spurlockererzinken  
 mit Schare

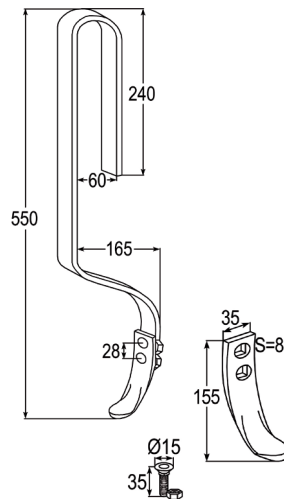

51666 Schare

108926 Pflugschraube  
 3/8" UNF

## passend zu Nordsten

Nr. Bezeichnung  
 108665 Spurlockererzinken  
 mit Schare  
 verwendbar anstelle von:  
 24612, 105010

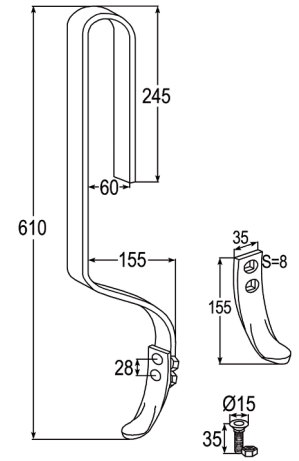

51666 Schare

108926 Pflugschraube  
 3/8" UNF

## passend zu Stegsted

Nr. Bezeichnung  
 108666 Spurlockererzinken  
 mit Schare

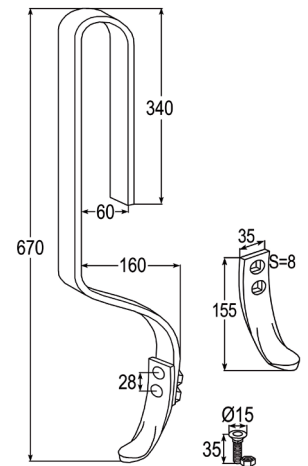

51666 Schare

108926 Pflugschraube  
 3/8" UNF

108663 Spurlockererzinken  
 mit Schare

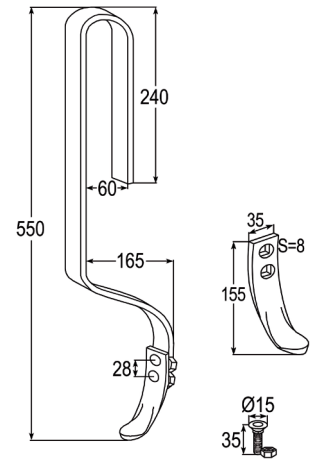

51666 Schare

108926 Pflugschraube 3/8" UNF

108662 Spurlockererzinken  
 mit Schare

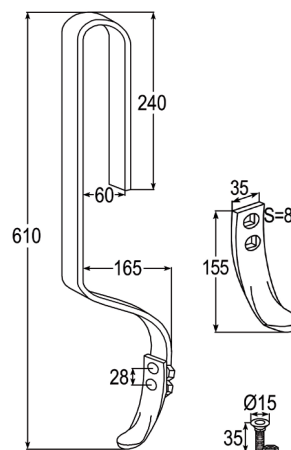

51666 Schare

108926 Pflugschraube  
 3/8" UNF

108667 Spurlockererzinken  
 mit Schare

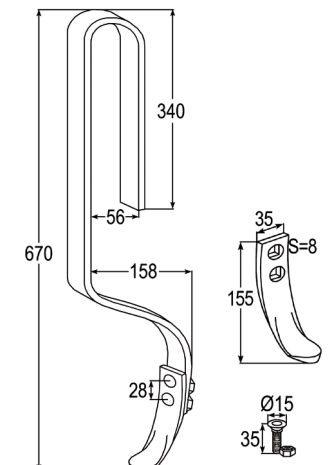

51666 Schare

108926 Pflugschraube  
 3/8" UNF

## passend zu Taarup

Nr. Bezeichnung  
108663 Spurlockererzinken  
mit Schare

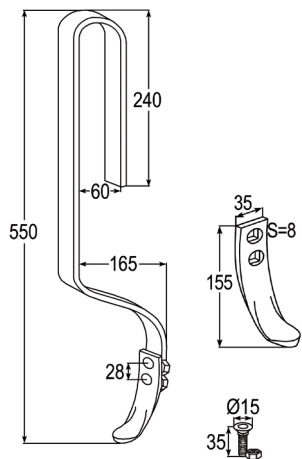

51666 Schare

108926 Pflugschraube 3/8" UNF

## passend zu Väderstad

Nr. Bezeichnung  
108914 Spurlockererzinken  
mit Schare

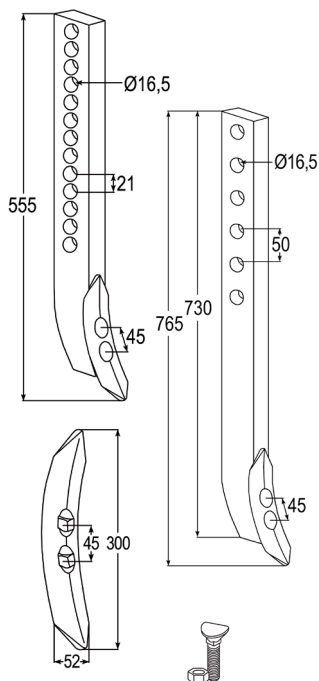

108919 Spurlockererzinken  
mit Schare  
verwendbar anstelle von:  
428578

51579 Schare  
300 x 52 LA = 45 mm  
zu 51578

97759 Scharschraube  
mit Mutter

108906 Schare  
verwendbar anstelle von:  
421488

108923 Planetschraube  
M10 x 70 - 10.9

## passende Scharen

Nr. Bezeichnung  
51666 Schare

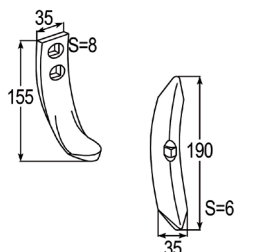

09885 Schare

108917 Schare  
verwendbar anstelle von:  
3374356, KW11099061

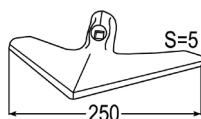

108906 Schare  
verwendbar anstelle von:  
421488

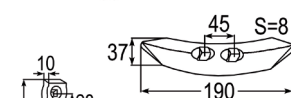

108598 Schare  
verwendbar anstelle von:  
HC138

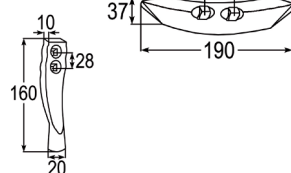

Nr. Bezeichnung

108904 Schare  
35 mm

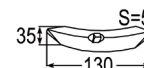

108905 Schare  
38 mm

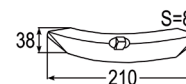

108915 Schare  
verwendbar anstelle von:  
091110011

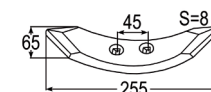

108916 Schwergrubberschare

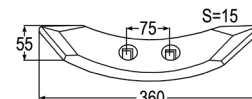

108597 Schare

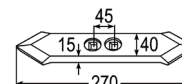

108596 Schare

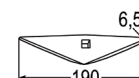

51579 Schare  
300 x 52  
LA = 45 mm

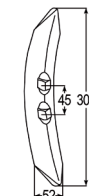

## passende Halter

Nr. Bezeichnung  
108410 Halter  
komplett 60 x 60

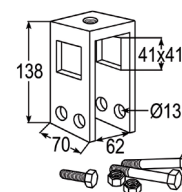

108411 Halter  
komplett 60 x 60

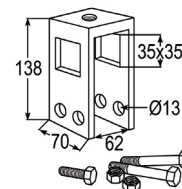

108412 Halter  
komplett 80 x 80

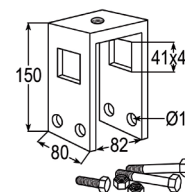

108413 Halter  
komplett 80 x 80

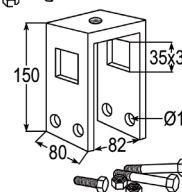

108414 Halter  
komplett 80 x 80

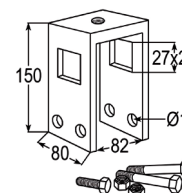

108404 Halter

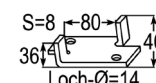

108628 Schraube  
M16 x 2



## Striegelzinken

### passend zu Accord

Nr. Bezeichnung  
84890 Striegelzinke  
verwendbar anstelle von:  
495754

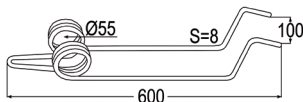

84891 Striegelzinke  
verwendbar anstelle von:  
494813

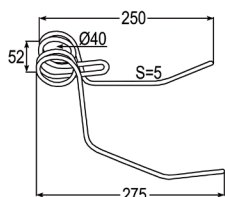

93696 Striegelzinke  
verwendbar anstelle von:  
351034

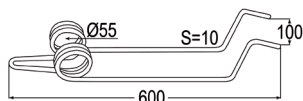

93697 Striegelzinke  
vorne  
verwendbar anstelle von:  
420859

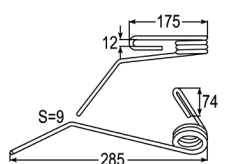

93698 Striegelzinke  
hinten  
verwendbar anstelle von:  
420860

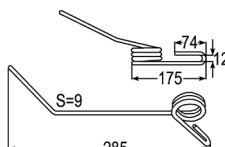

### passend zu Agro-Soyas

Nr. Bezeichnung  
108697 Striegelzinken

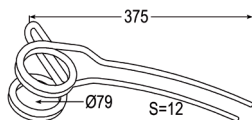

### passend zu Amazone

Nr. Bezeichnung  
93718 Striegelzinke  
verwendbar anstelle von:  
3593400

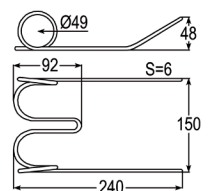

84892 Striegelzinke  
verwendbar anstelle von:  
3409200 (hinten)

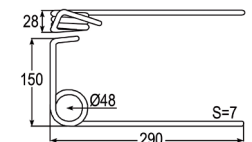

84893 Striegelzinke  
verwendbar anstelle von:  
3408200 (vorne)

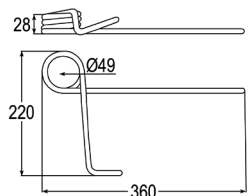

93705 Striegelzinke rechts  
kurz, außen  
verwendbar anstelle von:  
3742300

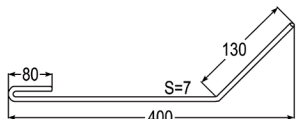

93706 Striegelzinke links  
kurz, außen  
verwendbar anstelle von:  
3743300

Nr. Bezeichnung  
108687 Striegelzinken  
rechts



108679 Striegelzinken  
links

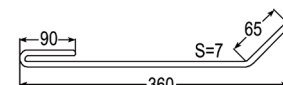

93699 Striegelzinke rechts  
kurz  
verwendbar anstelle von:  
3755300

93700 Striegelzinke links  
kurz  
verwendbar anstelle von:  
3756300

93703 Striegelzinke rechts  
lang, außen  
verwendbar anstelle von:  
3420400

93704 Striegelzinke links  
lang, außen  
verwendbar anstelle von:  
3421400

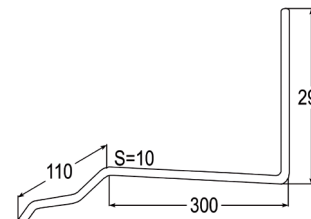

93701 Striegelzinke rechts  
lang  
verwendbar anstelle von:  
3752300

93702 Striegelzinke links  
lang  
verwendbar anstelle von:  
3753300

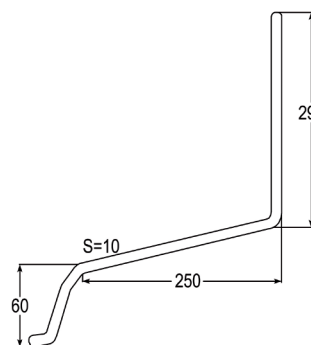

108701 Striegelzinken  
verwendbar anstelle von:  
952588,  
963437

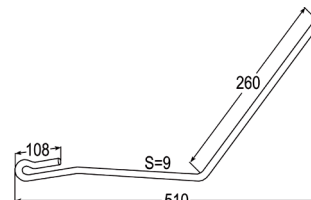

108688 Striegelzinken rechts  
verwendbar anstelle von:  
3750300

108680 Striegelzinken links  
verwendbar anstelle von:  
3751300

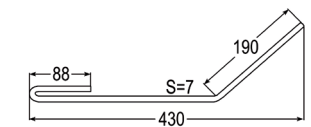

93711 Striegelzinke  
mitte, kurz  
verwendbar anstelle von:  
953558

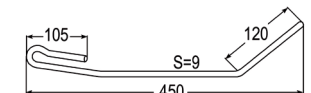

93710 Striegelzinke  
links  
außen  
verwendbar anstelle von:  
963435

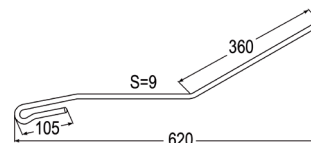

93709 Striegelzinke  
rechts  
außen  
verwendbar anstelle von:  
963437

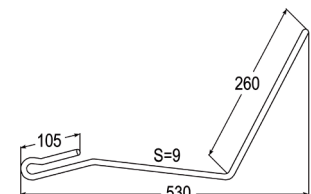

**passend zu Amazone**

**Nr. Bezeichnung**  
**93707 Striegelzinke**  
 lang  
 verwendbar anstelle von:  
 9524590

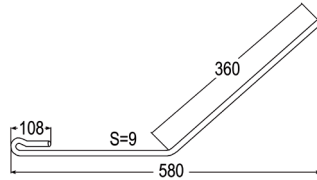

**Nr. Bezeichnung**  
**93717 Striegelzinke**  
 verwendbar anstelle von:  
 951769

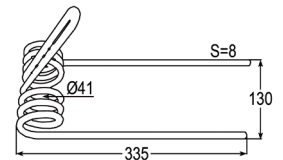

**93708 Striegelzinke**  
 kurz  
 verwendbar anstelle von:  
 952461

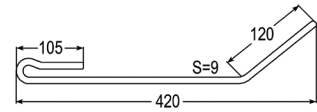

**108698 Striegelzinken**  
 verwendbar anstelle von:  
 215719,  
 2042338

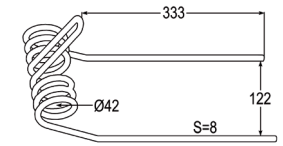

**93713 Striegelzinke links**  
 verwendbar anstelle von:  
 959334

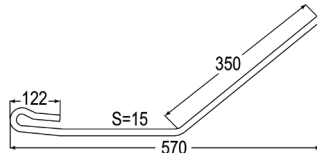

**108699 Striegelzinken**  
 verwendbar anstelle von:  
 204245, 216538,  
 972259

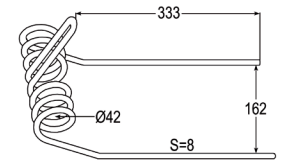

**93712 Striegelzinke rechts**  
 verwendbar anstelle von:  
 959335

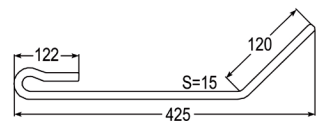

**108700 Striegelzinken**  
 verwendbar anstelle von:  
 206785,  
 219016

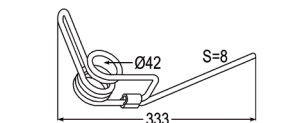

**93714 Striegelzinke**  
 kurz  
 verwendbar anstelle von:  
 959336

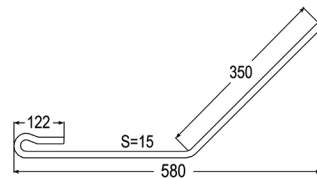

**108468 Rollenstriegelfeder**  
 verwendbar anstelle von:  
 205618,  
 245205618

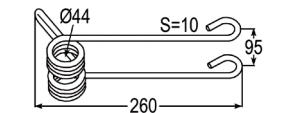

**93715 Striegelzinke**  
 außen, lang  
 verwendbar anstelle von:  
 959337

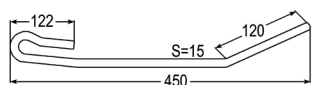

**108467 Rollenfeder**  
 verwendbar anstelle von:  
 204243

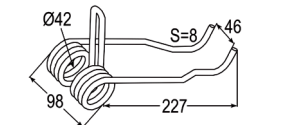

**93716 Striegelzinke**  
 mitte  
 verwendbar anstelle von:  
 959338

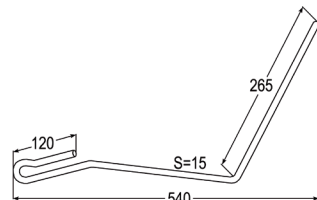

**108702 Striegelzinken**  
 verwendbar anstelle von:  
 969225

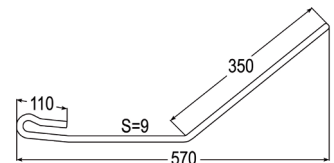

**108690 Striegelzinken rechts**  
 verwendbar anstelle von:  
 963243 (Alt),  
 966988 (Neu)

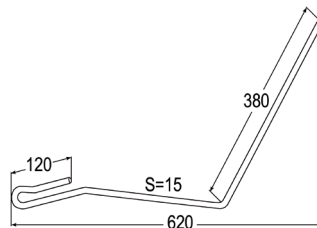

**108703 Striegelzinken**  
 verwendbar anstelle von:  
 976004

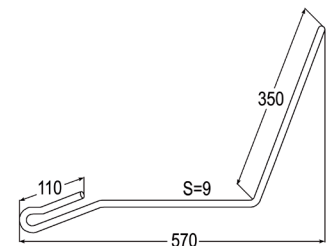

**108681 Striegelzinken links**  
 verwendbar anstelle von:  
 963242



**108704 Striegelzinken**  
 verwendbar anstelle von:  
 976005

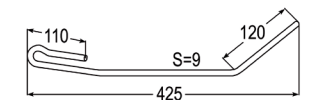

**108801 Striegelzinken-Satz**  
 Exaktstriegel II  
 Arbeitsbreite: 3 Meter  
 Set besteht aus:  
 • 4 x 93699  
 • 5 x 93700  
 • 1 x 93704  
 • 1 x 93703  
 • 6 x 93701  
 • 5 x 93702  
 • 1 x 93706  
 • 1 x 93705  
 verwendbar anstelle von:  
 3820300

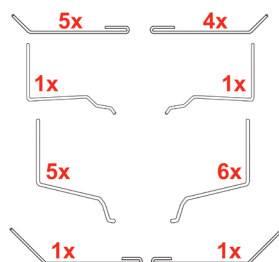

**108446 Klemmstück**  
 verwendbar anstelle von:  
 204244

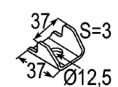

**108422 Halter**  
 verwendbar anstelle von:  
 203618

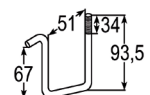

**Nr. Bezeichnung**

**108800 Striegelzinken-Satz**

Exaktstriegel II  
Arbeitsbreite: 2,5 Meter  
Set besteht aus:  
• 3 x 93699  
• 4 x 93700  
• 1 x 93704  
• 1 x 93703  
• 5 x 93701  
• 4 x 93702  
• 1 x 93706  
• 1 x 93705

**verwendbar anstelle von:**  
3819300

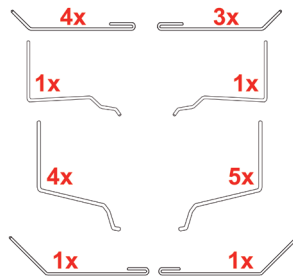

**108802 Striegelzinken-Satz**

Exaktstriegel II  
Arbeitsbreite: 3,33 Meter  
Set besteht aus:  
• 4 x 93699  
• 6 x 93700  
• 1 x 93704  
• 1 x 93703  
• 7 x 93701  
• 5 x 93702  
• 1 x 93706  
• 1 x 93705

**verwendbar anstelle von:**  
3821300

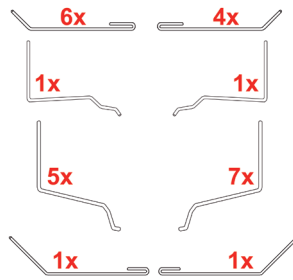

**108803 Striegelzinken-Satz**

Exaktstriegel II  
Arbeitsbreite: 4 Meter  
Set besteht aus:  
• 6 x 93699  
• 7 x 93700  
• 1 x 93704  
• 1 x 93703  
• 8 x 93701  
• 7 x 93702  
• 1 x 93706  
• 1 x 93705

**verwendbar anstelle von:**  
3822300

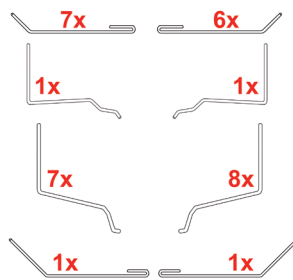

**108804 Striegelzinken-Satz**

Exaktstriegel II  
Arbeitsbreite: 4,80 Meter  
Set besteht aus:  
• 11 x 93699  
• 5 x 93700  
• 1 x 93704  
• 1 x 93703  
• 6 x 93701  
• 12 x 93702  
• 1 x 93706  
• 1 x 93705

**verwendbar anstelle von:**  
3823300

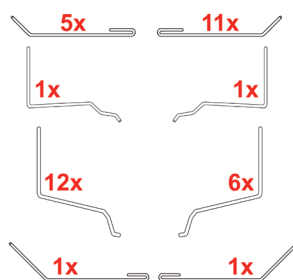

**108805 Striegelzinken-Satz**

Exaktstriegel II  
Arbeitsbreite: 6 Meter  
Set besteht aus:  
• 4 x 93699  
• 17 x 93700  
• 1 x 93704  
• 1 x 93703  
• 18 x 93701  
• 5 x 93702  
• 1 x 93706  
• 1 x 93705

**verwendbar anstelle von:**  
3824300

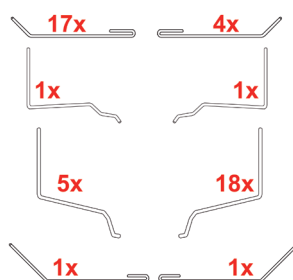

**Nr. Bezeichnung**

**108808 Striegelzinken-Satz**

Exaktstriegel III S  
Arbeitsbreite: 3 Meter  
Set besteht aus:  
• 10 x 93714  
• 10 x 93715  
• 2 x 93716  
• 1 x 93712  
• 3 x 93713

**verwendbar anstelle von:**  
963401

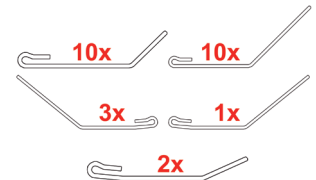

**108809 Striegelzinken-Satz**

Exaktstriegel III S  
Arbeitsbreite: 4 Meter  
Set besteht aus:  
• 14 x 93714  
• 14 x 93715  
• 2 x 93716  
• 1 x 93712  
• 3 x 93713

**verwendbar anstelle von:**  
963402

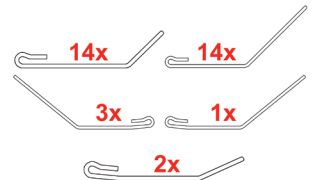

**108810 Striegelzinken-Satz**

Exaktstriegel III S  
Arbeitsbreite: 6 Meter  
Set besteht aus:  
• 20 x 93714  
• 20 x 93715  
• 6 x 93716  
• 1 x 93712  
• 7 x 93713

**verwendbar anstelle von:**  
963403

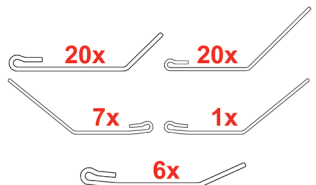

**108811 Striegelzinken-Satz**

Exaktstriegel III S  
Arbeitsbreite: 8 Meter  
Set besteht aus:  
• 22 x 93714  
• 23 x 93715  
• 8 x 93716  
• 2 x 93712  
• 11 x 93713

**verwendbar anstelle von:**  
963404

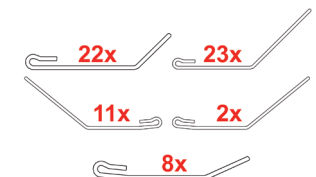

**108812 Striegelzinken-Satz**

Exaktstriegel III S  
Arbeitsbreite: 9 Meter  
Set besteht aus:  
• 22 x 93714  
• 23 x 93715  
• 12 x 93716  
• 2 x 93712  
• 15 x 93713

**verwendbar anstelle von:**  
963405

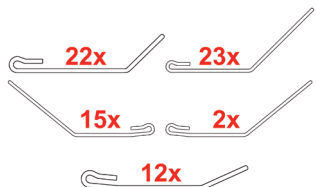

**108814 Striegelzinken-Satz**

Exaktstriegel III  
Arbeitsbreite: 2,50 Meter  
Set besteht aus:  
• 10 x 93707  
• 1 x 93710  
• 1 x 93709  
• 10 x 93708

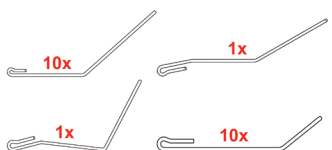

**passend zu Amazone**

**Nr. Bezeichnung**  
**108821 Striegelzinken-Satz**

Exaktstriegel III  
Arbeitsbreite: 3 Meter  
Set besteht aus:  
• 12 x 93707  
• 1 x 93710  
• 1 x 93709  
• 12 x 93708

**verwendbar anstelle von:**  
953928 (bis BJ.2010)

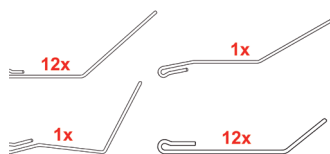

**108822 Striegelzinken-Satz**

Exaktstriegel III  
Arbeitsbreite: 4 Meter  
Set besteht aus:  
• 15 x 93707  
• 2 x 93710  
• 1 x 93709  
• 15 x 93708  
• 1 x 93711

**verwendbar anstelle von:**  
954537 (bis BJ.2010)

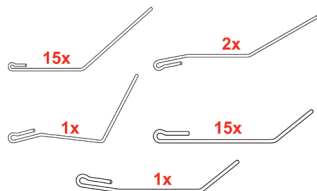

**108815 Striegelzinken-Satz**

Exaktstriegel III  
Arbeitsbreite: 4 Meter  
Set besteht aus:  
• 15 x 93707  
• 2 x 93710  
• 1 x 93709  
• 15 x 93708  
• 1 x 93711

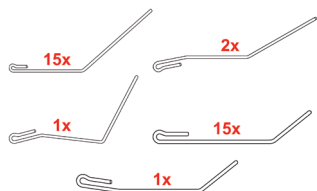

**108823 Striegelzinken-Satz**

Exaktstriegel III  
Arbeitsbreite: 4,50 Meter  
Set besteht aus:  
• 17 x 93707  
• 2 x 93710  
• 1 x 93709  
• 17 x 93708  
• 1 x 93711

**verwendbar anstelle von:**  
954538 (bis BJ.2010)

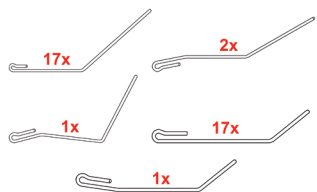

**108816 Striegelzinken-Satz**

Exaktstriegel III  
Arbeitsbreite: 6 Meter  
Set besteht aus:  
• 23 x 93707  
• 2 x 93710  
• 1 x 93709  
• 22 x 93708  
• 1 x 93711

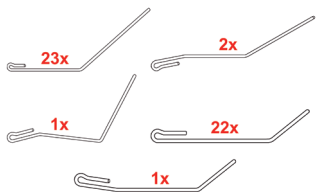

**108813 Striegelzinken-Satz**

Exaktstriegel III S  
Arbeitsbreite: 3 Meter  
Set besteht aus:  
• 12 x 93714  
• 12 x 93715  
• 1 x 93712  
• 1 x 93713

**verwendbar anstelle von:**  
963406

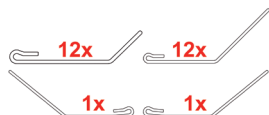

**108806 Striegelzinken-Satz**

Exaktstriegel III S AVANT  
Arbeitsbreite: 4 Meter  
Set besteht aus:  
• 15 x 93714  
• 15 x 93715  
• 1 x 93716  
• 1 x 93712  
• 2 x 93713

**verwendbar anstelle von:**  
963407

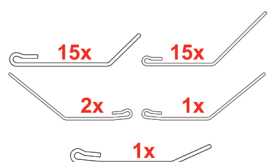

**Nr. Bezeichnung**

**108807 Striegelzinken-Satz**

Exaktstriegel III S AVANT  
Arbeitsbreite: 6 Meter  
Set besteht aus:  
• 23 x 93714  
• 24 x 93715  
• 1 x 93716  
• 1 x 93712  
• 2 x 93713

**verwendbar anstelle von:**  
963409

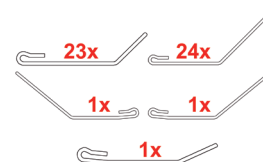

**108817 Striegelzinken-Satz**

Exaktstriegel III  
Set besteht aus:  
• 9 x 93707  
• 1 x 93711  
• 1 x 93710  
• 1 x 93709  
• 9 x 93708  
• 1 x 108703  
• 1 x 108704  
• 1 x 108702

**verwendbar anstelle von:**  
201934 (ab BJ.2011)

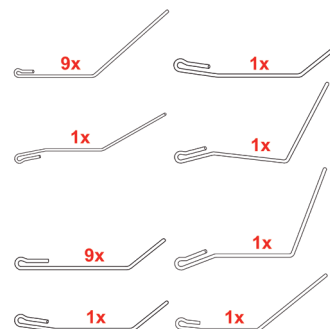

**108818 Striegelzinken-Satz**

Exaktstriegel III  
Set besteht aus:  
• 10 x 93707  
• 1 x 93711  
• 1 x 93710  
• 1 x 93709  
• 10 x 93708  
• 1 x 108703  
• 1 x 108704  
• 1 x 108702

**verwendbar anstelle von:**  
201935 (ab BJ.2011)

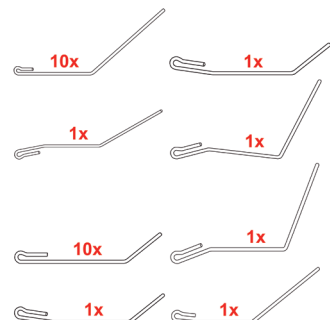

**108819 Striegelzinken-Satz**

Exaktstriegel III  
Set besteht aus:  
• 12 x 93707  
• 1 x 93711  
• 1 x 93710  
• 1 x 93709  
• 12 x 93708  
• 1 x 108703  
• 1 x 108704  
• 1 x 108702

**verwendbar anstelle von:**  
201936 (ab BJ.2011)

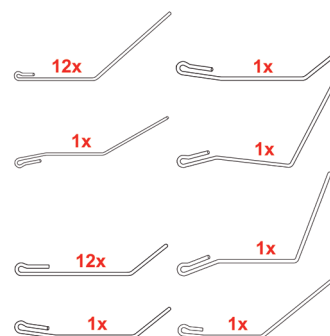

**108820 Striegelzinken-Satz**

Exaktstriegel III  
Set besteht aus:  
• 13 x 93707  
• 2 x 93711  
• 1 x 93710  
• 1 x 93709  
• 13 x 93708  
• 1 x 108703  
• 1 x 108704  
• 2 x 108702

**verwendbar anstelle von:**  
201937 (ab BJ.2011)

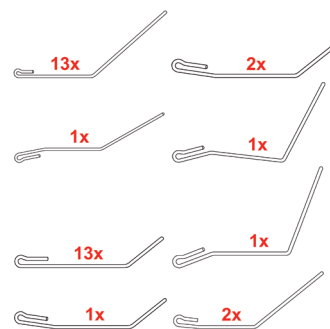

## passend zu BBG

Nr. Bezeichnung  
108705 Striegelzinken  
verwendbar anstelle von:  
99041, 400975, 960954S,  
004261200, KW111099032

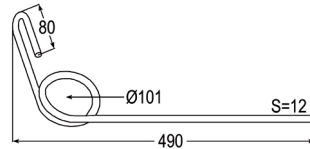

108706 Striegelzinken  
verwendbar anstelle von:  
99041, 400975, 960954S,  
004261200, KW111099032

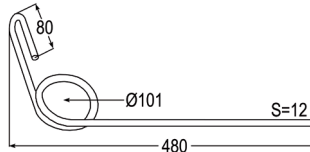

## passend zu Bednar

Nr. Bezeichnung  
108707 Striegelzinken  
verwendbar anstelle von:  
KM210003

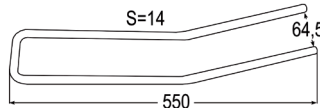

108708 Striegelzinken  
verwendbar anstelle von:  
KM210006

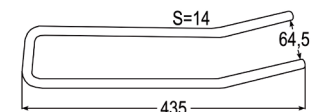

108709 Striegelzinken  
verwendbar anstelle von:  
KM030007

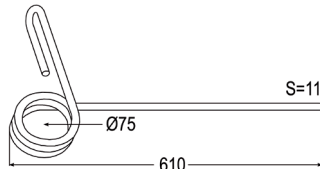

## passend zu Bourgault

Nr. Bezeichnung  
108710 Striegelzinken  
verwendbar anstelle von:  
207027

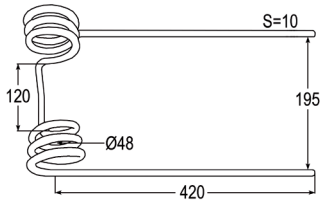

## passend zu Brix

Nr. Bezeichnung  
108711 Striegelzinken  
verwendbar anstelle von:  
97500, 02200060

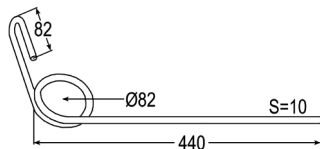

## zu Doublet-Record

Nr. Bezeichnung  
108705 Striegelzinken  
verwendbar anstelle von:  
99041, 400975, 960954S,  
004261200, KW111099032

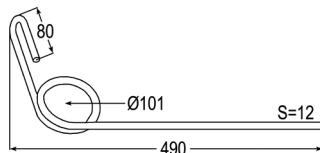

108706 Striegelzinken  
verwendbar anstelle von:  
99041, 400975, 960954S,  
004261200, KW111099032

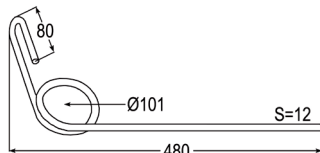

108713 Striegelzinken  
verwendbar anstelle von:  
004261000

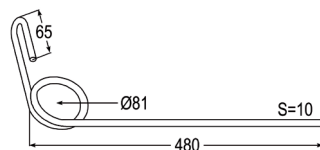

108712 Striegelzinken

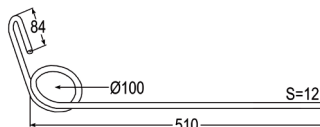

## passend zu Eberhardt

Nr. Bezeichnung  
51966 Zustreifzinke

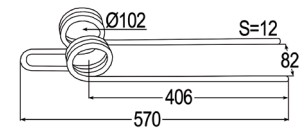

## passend zu Einböck

Nr. Bezeichnung  
108676 Striegelzinken - Hartmetall  
verwendbar anstelle von:  
15002, M302026

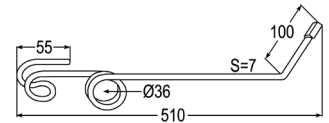

63289 Striegelzinke  
verwendbar anstelle von:  
15099  
passend zu Einböck

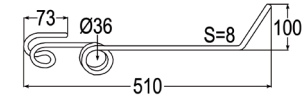

62339 Zinkenhalter

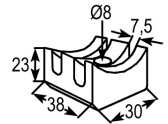

84894 Striegelzinke  
verwendbar anstelle von:  
610236

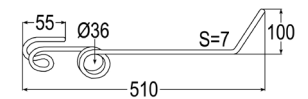

62340 Scheibe-Zinkenhalter

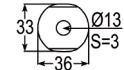

108913 Scheibe  
nur für 84894

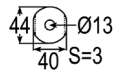

108675 Striegelzinken - Hartmetall  
verwendbar anstelle von:  
15099

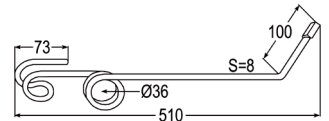

## passend zu Evers Agro

Nr. Bezeichnung  
108705 Striegelzinken  
verwendbar anstelle von:  
99041, 400975, 960954S,  
004261200, KW111099032

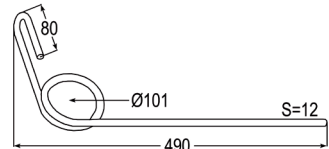

108706 Striegelzinken  
verwendbar anstelle von:  
99041, 400975, 960954S,  
004261200, KW111099032

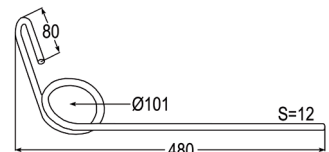

## passend zu Farnet

Nr. Bezeichnung  
108715 Striegelzinken

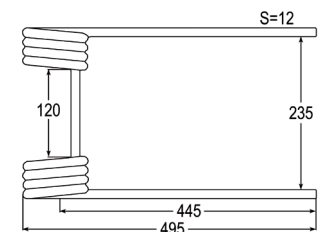

108716 Striegelzinken  
verwendbar anstelle von:  
10592

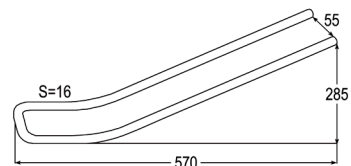

## passend zu Feldherr

Nr. Bezeichnung  
53824 Saatstriegelzinke

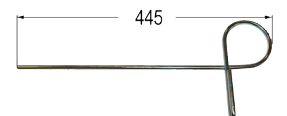

## passend zu Ferrag

Nr. Bezeichnung  
84890 Striegelzinke  
verwendbar anstelle von:  
495754

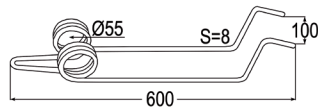

Nr. Bezeichnung  
108725 Striegelzinken  
verwendbar anstelle von:  
807326C,  
A150277700

€  
11,50

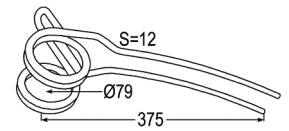

## passend zu Fiona

Nr. Bezeichnung  
108718 Striegelzinken  
verwendbar anstelle von:  
C140002

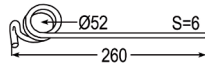

108726 Striegelzinken  
verwendbar anstelle von:  
P05488,  
A150503600

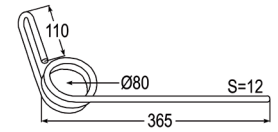

108717 Striegelzinken

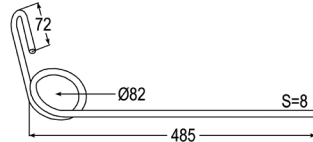

## zu Gregoire Besson

Nr. Bezeichnung  
108676 Striegelzinken - Hartmetall  
verwendbar anstelle von:  
15002, M302026

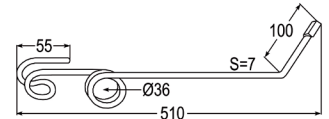

108719 Striegelzinken  
verwendbar anstelle von:  
27706, 050948,  
C140003

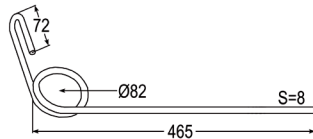

108730 Striegelzinken  
verwendbar anstelle von:  
061002290, 061019490

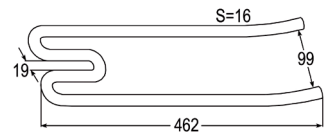

## passend zu Fischer

Nr. Bezeichnung  
108720 Striegelzinken

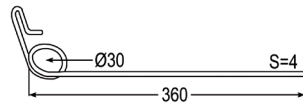

108731 Striegelzinken  
verwendbar anstelle von:  
850100584

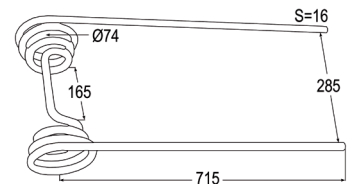

108466 Reißzinken

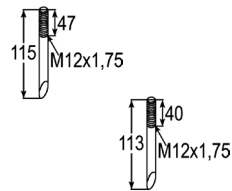

## passend zu Gruse

Nr. Bezeichnung  
108732 Striegelzinken

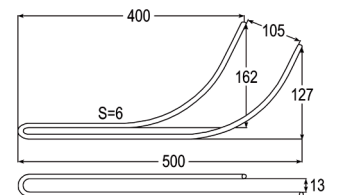

108465 Reißzinken

## passend zu Fraudge

Nr. Bezeichnung  
108721 Striegelzinken  
verwendbar anstelle von:  
100200, 71209026505,  
KW111099031

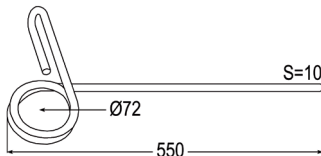

Nr. Bezeichnung  
108734 Striegelzinken  
verwendbar anstelle von:  
72000099

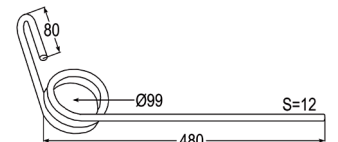

## passend zu Gaspardo

Nr. Bezeichnung  
108723 Striegelzinken  
verwendbar anstelle von:  
18903650, G18903650,  
G18903650R

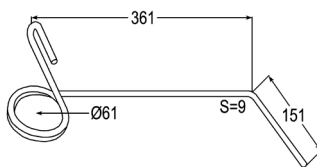

108735 Striegelzinken  
verwendbar anstelle von:  
72000110

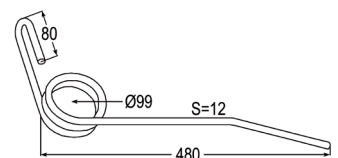

## passend zu Great Plains

Nr. Bezeichnung  
108728 Striegelzinken  
verwendbar anstelle von:  
P01705

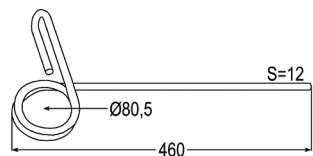

108733 Striegelzinken  
verwendbar anstelle von:  
50517000

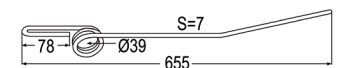

108729 Striegelzinken  
verwendbar anstelle von:  
P08784

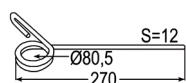

## passend zu Hassia

Nr. Bezeichnung  
93723 Striegelzinke rechts  
verwendbar anstelle von:  
3537042, 054940, 064203

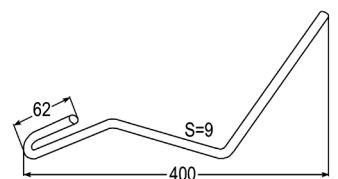

108727 Striegelzinken  
verwendbar anstelle von:  
P17725

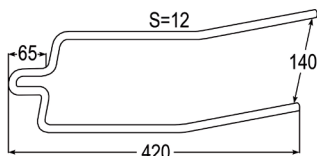

93724 Striegelzinke links  
verwendbar anstelle von:  
3537023, D064202, 064202

93719 Striegelzinke  
verwendbar anstelle von:  
054939, 3537044, D054939

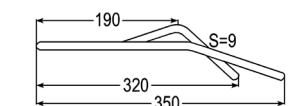

Nr. Bezeichnung  
84898 Striegelzinke  
verwendbar anstelle von:  
033299

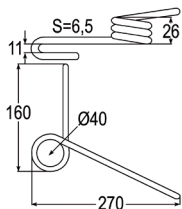

84899 Striegelzinke  
verwendbar anstelle von:  
033298 (vorne)

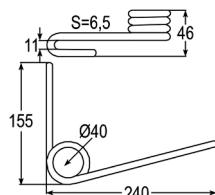

93720 Striegelzinke  
verwendbar anstelle von:  
3537042, 054940

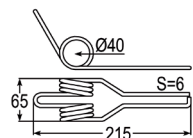

108677 Striegelzinken (Feder)

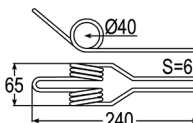

93727 Striegelzinke  
rechts, hinten  
verwendbar anstelle von:  
3537056

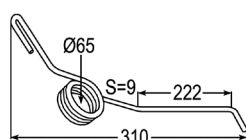

93728 Striegelzinke  
links, vorne  
verwendbar anstelle von:  
3537057

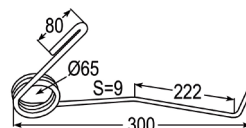

93729 Striegelzinke  
verwendbar anstelle von:  
3537039

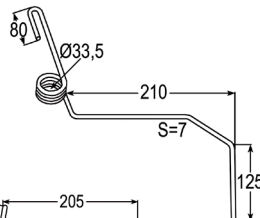

93730 Striegelzinke  
verwendbar anstelle von:  
3537038

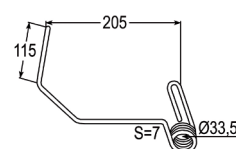

## zu Hatzenbichler

Nr. Bezeichnung  
90245 Striegelzinke  
verwendbar anstelle von:  
9309

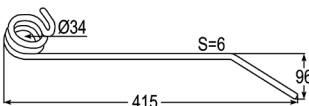

84896 Striegelzinke  
verwendbar anstelle von:  
9312

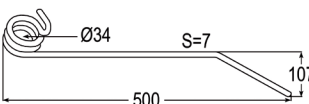

84897 Striegelzinke  
verwendbar anstelle von:  
9310

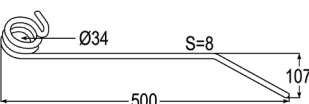

84895 Striegelzinke  
verwendbar anstelle von:  
9309

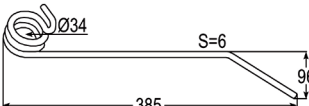

108909 Striegelzinken  
verwendbar anstelle von:  
93111

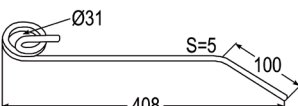

Nr. Bezeichnung  
108907 Striegelzinken  
verwendbar anstelle von:  
93008

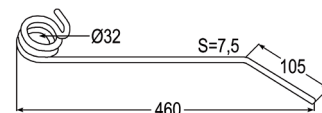

108908 Striegelzinken  
verwendbar anstelle von:  
93007

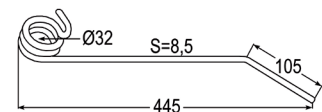

108737 Striegelzinken  
verwendbar anstelle von:  
93333

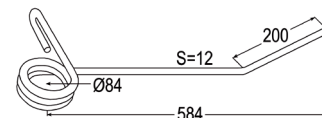

## passend zu John Deere

Nr. Bezeichnung  
108738 Striegelzinken  
verwendbar anstelle von:  
Z66181

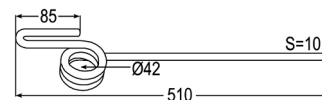

## passend zu Kongskilde

Nr. Bezeichnung  
108747 Striegelzinken  
verwendbar anstelle von:  
02060500

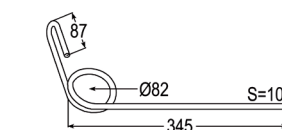

108711 Striegelzinken  
verwendbar anstelle von:  
97500, 02200060

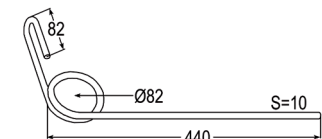

108721 Striegelzinken  
verwendbar anstelle von:  
100200, 71209026505,  
KW111099031

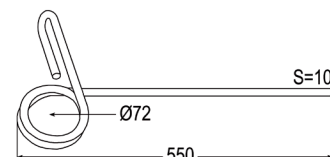

## passend zu KRM

Nr. Bezeichnung  
108749 Striegelzinken  
verwendbar anstelle von:  
7003102

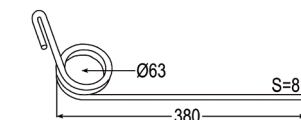

108748 Striegelzinken  
verwendbar anstelle von:  
7003101

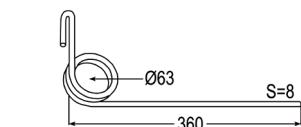

## passend zu Kuhn

Nr. Bezeichnung  
108696 Striegelzinken  
vorne rechts  
verwendbar anstelle von:  
FLE3042

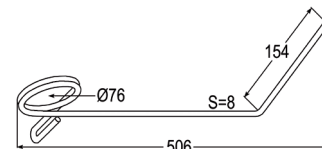

108678 Striegelzinken  
hinten links  
verwendbar anstelle von:  
FLE3041

108750 Striegelzinken  
vorne  
verwendbar anstelle von:  
53039010



108751 Striegelzinken  
hinten  
verwendbar anstelle von:  
53039100

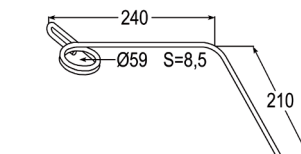

**passend zu Kuhn**

Nr. Bezeichnung  
**108752 Striegelzinken**  
 vorne  
 verwendbar anstelle von:  
 53043800

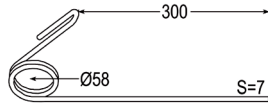

**108753 Striegelzinken**  
 hinten  
 verwendbar anstelle von:  
 53043900

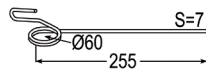

**108754 Striegelzinken**  
 vorne  
 verwendbar anstelle von:  
 53068500

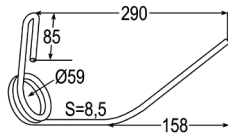

**108755 Striegelzinken**  
 hinten  
 verwendbar anstelle von:  
 53068600

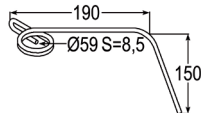

**108756 Striegelzinken**  
 verwendbar anstelle von:  
 951880

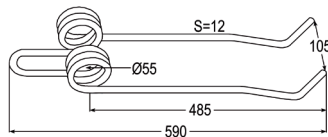

**108757 Striegelzinken**  
 verwendbar anstelle von:  
 K3005740

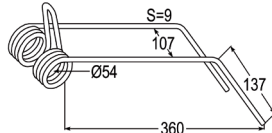

**108758 Striegelzinken**  
 verwendbar anstelle von:  
 K3005750

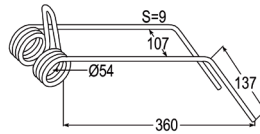

**108759 Striegelzinken**  
 verwendbar anstelle von:  
 K300790

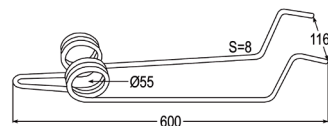

**108760 Striegelzinken**  
 verwendbar anstelle von:  
 K3032360

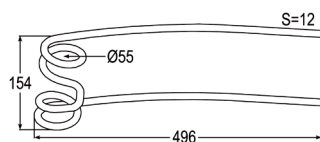

**108761 Striegelzinken**  
 verwendbar anstelle von:  
 K3035300

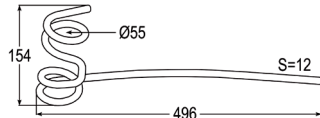

**108762 Striegelzinken**  
 vorne  
 verwendbar anstelle von:  
 N02043AO

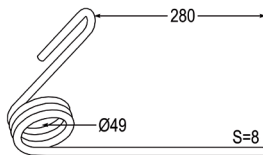

**108763 Striegelzinken**  
 hinten  
 verwendbar anstelle von:  
 N02044AO

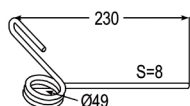

**passend zu Kverneland**

Nr. Bezeichnung  
**108682 Striegelzinken links**  
 verwendbar anstelle von:  
 1358974, A1358974

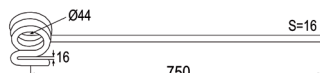

**108691 Striegelzinken rechts**  
 verwendbar anstelle von:  
 A13358973

Nr. Bezeichnung  
**93725 Striegelzinke**  
 verwendbar anstelle von:  
 199780, 199780-4

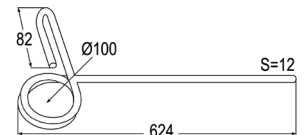

**93726 Striegelzinke**

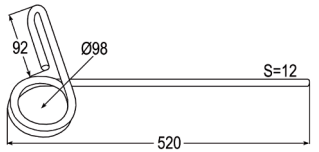

**108721 Striegelzinken**  
 verwendbar anstelle von:  
 100200, 71209026505,  
 KW111099031

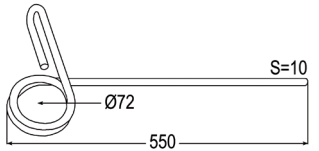

**84890 Striegelzinke**  
 verwendbar anstelle von:  
 495754

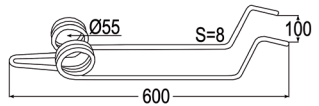

**108705 Striegelzinken**  
 verwendbar anstelle von:  
 99041, 400975, 960954S,  
 004261200, KW111099032

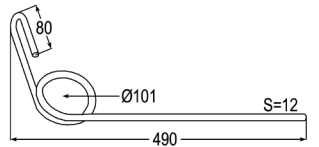

**108706 Striegelzinken**  
 verwendbar anstelle von:  
 99041, 400975, 960954S,  
 004261200, KW111099032

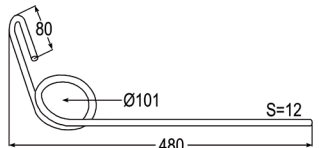

**108767 Striegelzinken**  
 verwendbar anstelle von:  
 0200720, RF0200720

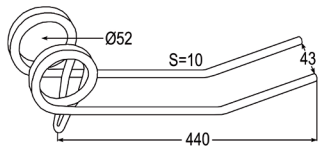

**108726 Striegelzinken**  
 verwendbar anstelle von:  
 P05488, A150503600

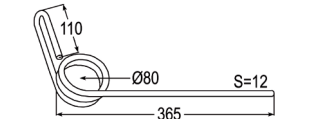

**108692 Striegelzinken rechts**  
 verwendbar anstelle von:  
 431803, AC431803

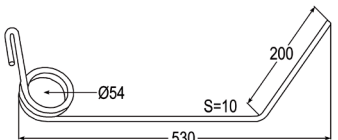

**108683 Striegelzinken links**  
 verwendbar anstelle von:  
 431802, AC431802

**108437 Halter**  
 verwendbar anstelle von:  
 JDZ66182

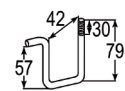

**108727 Striegelzinken**  
 verwendbar anstelle von:  
 P17725

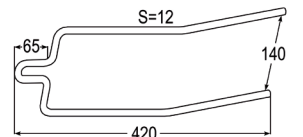

**108725 Striegelzinken**  
 verwendbar anstelle von:  
 807326C, A150277700

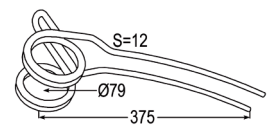

**108766 Striegelzinken**

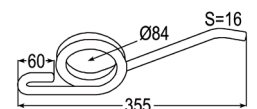

**108401 Halter**  
 107 x 45  
 verwendbar anstelle von:  
 A135897963

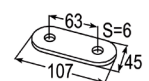

## passend zu Kvik Up

Nr. Bezeichnung  
108768 Striegelzinken

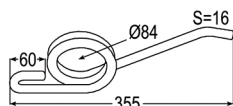

## passend zu Köckerling

Nr. Bezeichnung  
108910 Striegelzinken  
verwendbar anstelle von:  
585072

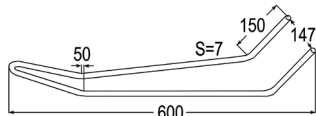

108740 Striegelzinken  
verwendbar anstelle von:  
501132

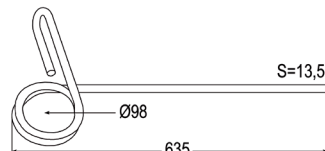

108928 Striegelzinken  
(neue Ausführung)

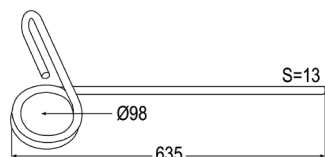

108739 Striegelzinken  
verwendbar anstelle von:  
301034



108436 Halter  
verwendbar anstelle von:  
904564

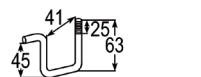

108741 Striegelzinken  
verwendbar anstelle von:  
585073

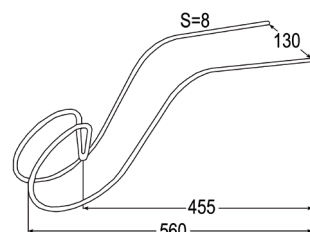

108399 Halteplatte  
verwendbar anstelle von:  
904566



108743 Striegelzinken  
verwendbar anstelle von:  
900848

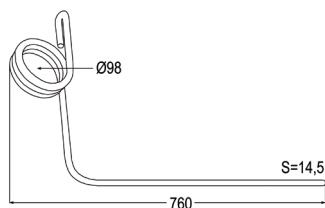

108746 Striegelzinken  
verwendbar anstelle von:  
501131

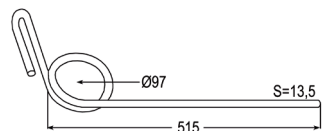

108742 Striegelzinken  
verwendbar anstelle von:  
640497

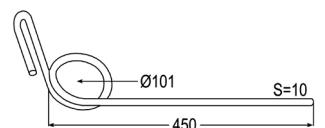

108744 Striegelzinken  
verwendbar anstelle von:  
905380

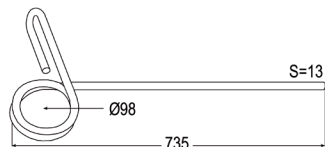

108745 Striegelzinken  
verwendbar anstelle von:  
501130

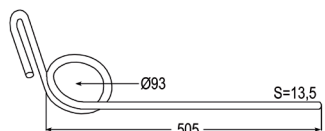

## passend zu Lely

Nr. Bezeichnung  
93721 Striegelzinke rechts  
verwendbar anstelle von:  
3510300170, 3510420010

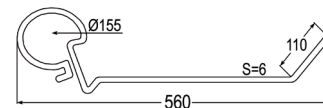

93722 Striegelzinke links  
verwendbar anstelle von:  
3510300180, 3510420020

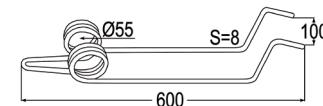

84890 Striegelzinke  
verwendbar anstelle von:  
495754

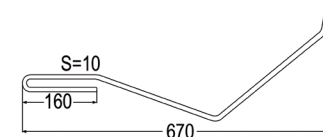

## passend zu Lemken

Nr. Bezeichnung  
108771 Striegelzinken  
verwendbar anstelle von:  
3537054

93728 Striegelzinke  
links, vorne  
verwendbar anstelle von:  
3537057

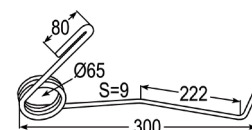

93727 Striegelzinke  
rechts, hinten  
verwendbar anstelle von:  
3537056

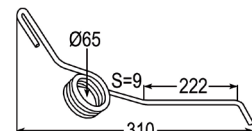

51966 Zustreifzinke

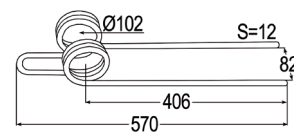

93729 Striegelzinke  
verwendbar anstelle von:  
3537039

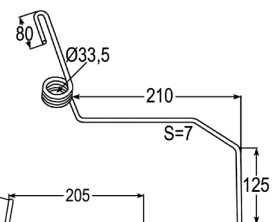

93730 Striegelzinke  
verwendbar anstelle von:  
3537038

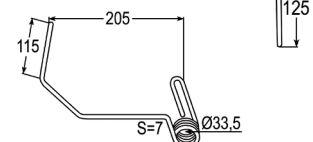

108770 Striegelzinken  
verwendbar anstelle von:  
3537040

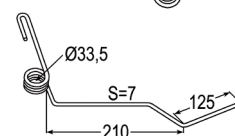

93733 Striegelzinke  
verwendbar anstelle von:  
3537054

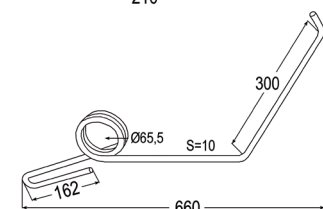

93736 Striegelzinke  
verwendbar anstelle von:  
3537055

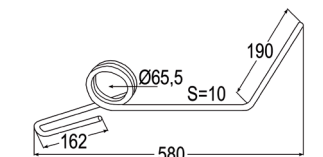

93731 Striegelzinke  
verwendbar anstelle von:  
3538802



## passend zu Lemken

Nr. Bezeichnung  
108395 Halteplatte  
verwendbar anstelle von:  
4594566

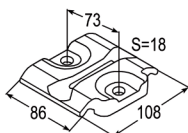

93740 Bügel  
zu 93739  
für Rahmen 60x60

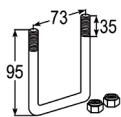

108769 Striegelzinken  
verwendbar anstelle von:  
35310055

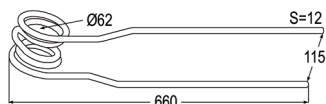

108445 Klemmplatte  
verwendbar anstelle von:  
4594529

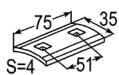

108389 Formfeder  
verwendbar anstelle von:  
42210072

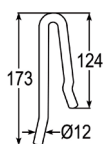

## passend zu Marsk-Stig

Nr. Bezeichnung  
108772 Striegelzinken

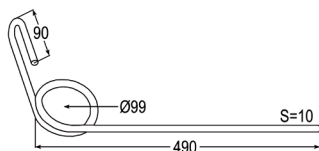

108773 Striegelzinken

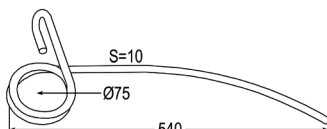

108774 Striegelzinken

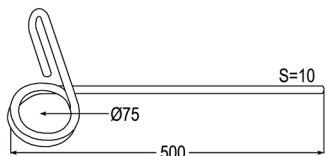

108775 Striegelzinken

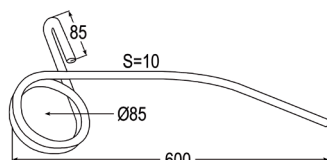

## passend zu Maschio

Nr. Bezeichnung  
108724 Striegelzinken  
verwendbar anstelle von:  
18904710, G18904710,  
G18904710R

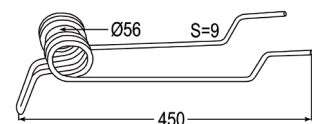

108722 Striegelzinken  
verwendbar anstelle von:  
18903640, G18903640,  
G18903640R

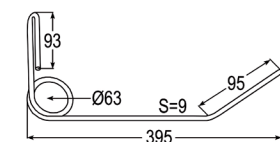

## zu Massey Ferguson

Nr. Bezeichnung  
108776 Striegelzinken  
verwendbar anstelle von:  
HAR141

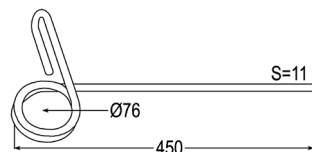

## passend zu Moreau

Nr. Bezeichnung  
108777 Striegelzinken  
verwendbar anstelle von:  
NA12354

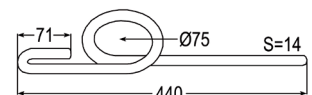

## passend zu Nodet

Nr. Bezeichnung  
108778 Striegelzinken

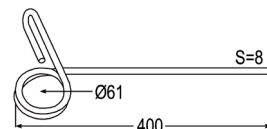

108764 Striegelzinken  
hinten  
verwendbar anstelle von:  
FJX0348C, 90FJX0348C

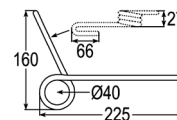

108765 Striegelzinken  
vorne  
verwendbar anstelle von:  
FJX0651A,  
90FJX0651A

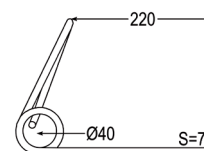

108693 Striegelzinken  
rechts

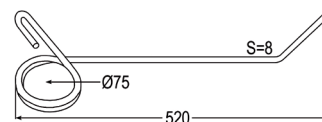

108684 Striegelzinken  
links

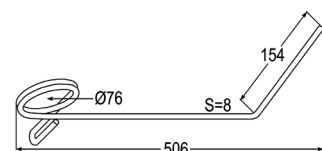

108696 Striegelzinken  
vorne rechts  
verwendbar anstelle von:  
FLE3042

108678 Striegelzinken  
hinten links  
verwendbar anstelle von:  
FLE3041

## passend zu Nordsten

Nr. Bezeichnung  
108719 Striegelzinken  
verwendbar anstelle von:  
27706, 050948, C140003

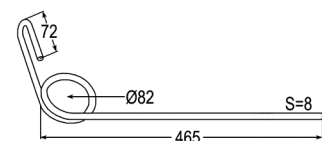

54958 Saatstriegelzinke  
verwendbar anstelle von:  
800027706

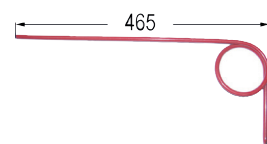

93742 Striegelzinke re.  
verwendbar anstelle von:  
7002152509

93741 Striegelzinke li.  
verwendbar anstelle von:  
7002152508



108779 Striegelzinken

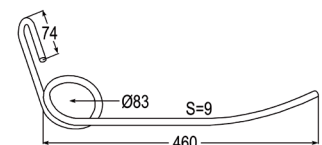

108685 Striegelzinken  
links

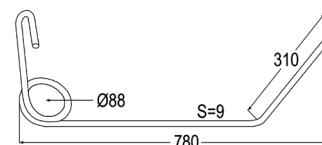

108694 Striegelzinken  
rechts

108780 Striegelzinken

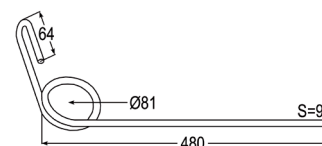

## passend zu Rabe

Nr. Bezeichnung  
93743 Striegelzinke  
verwendbar anstelle von:  
90041522

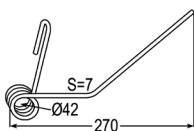

93744 Striegelzinke  
verwendbar anstelle von:  
90041523

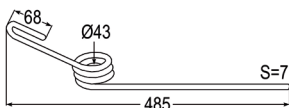

108781 Striegelzinken  
verwendbar anstelle von:  
90041520

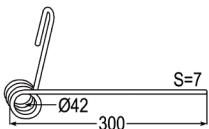

108782 Striegelzinken  
hinten  
verwendbar anstelle von:  
90041521

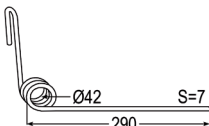

51966 Zustreifzinke

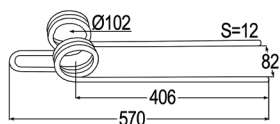

93750 Striegelzinke  
verwendbar anstelle von:  
66114700

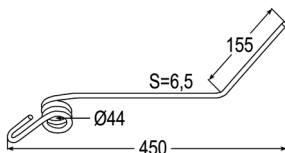

93748 Striegelzinke  
lang  
verwendbar anstelle von:  
90063917

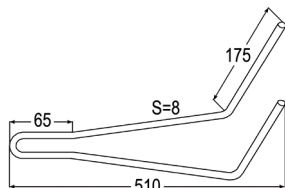

108783 Striegelzinken  
verwendbar anstelle von:  
90041522

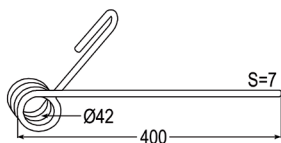

93749 Striegelzinke  
kurz  
verwendbar anstelle von:  
90063916

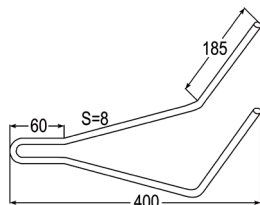

93745 Striegelzinke  
verwendbar anstelle von:  
91092339, 90041523

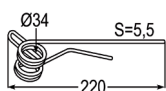

93755 Striegelzinke  
verwendbar anstelle von:  
306239

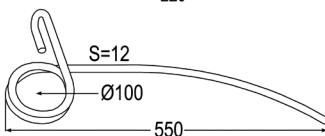

93746 Striegelzinke  
lang  
verwendbar anstelle von:  
90063951

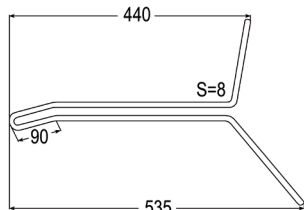

Nr. Bezeichnung  
93747 Striegelzinke  
kurz  
verwendbar anstelle von:  
90063950

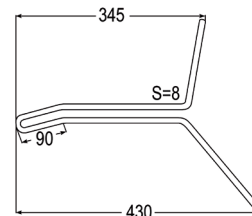

## passend zu Rampelmann

Nr. Bezeichnung  
108784 Striegelzinken

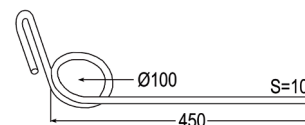

## passend zu Reekie

Nr. Bezeichnung  
108776 Striegelzinken  
verwendbar anstelle von:  
HAR141

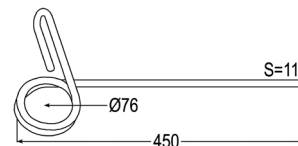

## passend zu Reformwerke

Nr. Bezeichnung  
108695 Striegelzinken  
rechts

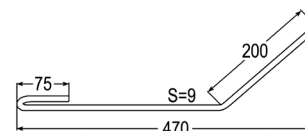

108686 Striegelzinken  
links

53844 Saatstriegelzinke  
verwendbar anstelle von:  
3005203263

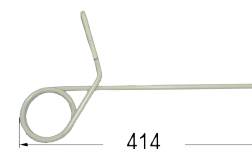

53825 Saatstriegelzinke  
verwendbar anstelle von:  
300520350

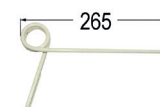

53826 Saatstriegelzinke  
verwendbar anstelle von:  
300520351

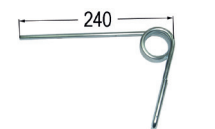

53827 Saatstriegelzinke  
verwendbar anstelle von:  
35203220

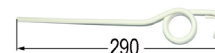

## passend zu Regent

Nr. Bezeichnung  
93752 Striegelzinke  
verwendbar anstelle von:  
3345196

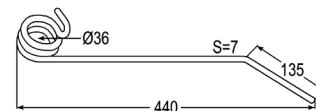

## passend zu Saxonia

Nr. Bezeichnung  
108783 Striegelzinken  
verwendbar anstelle von:  
90041522

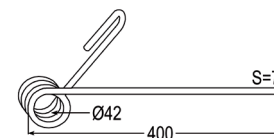

93751 Striegelzinke  
verwendbar anstelle von:  
361101861, 320060001

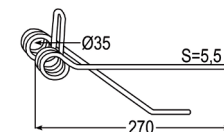

## passend zu Schliesing

Nr. Bezeichnung  
108786 Striegelzinken

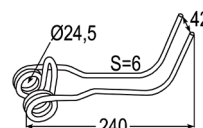

**passend zu Simba**

Nr. Bezeichnung  
108728 Striegelzinken  
verwendbar anstelle von:  
P01705

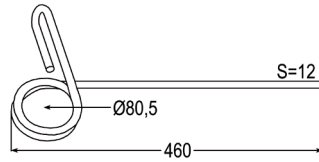

108729 Striegelzinken  
verwendbar anstelle von:  
P08784

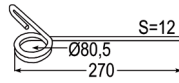

108727 Striegelzinken  
verwendbar anstelle von:  
P17725

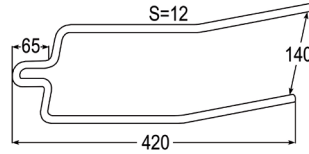

108726 Striegelzinken  
verwendbar anstelle von:  
P05488, A150503600

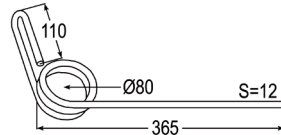

108725 Striegelzinken  
verwendbar anstelle von:  
807326C, A150277700

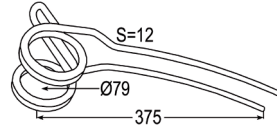

108787 Striegelzinken  
verwendbar anstelle von:  
807316C

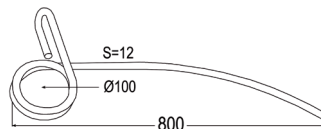

**passend zu Staja**

Nr. Bezeichnung  
108788 Striegelzinken  
verwendbar anstelle von:  
8452286

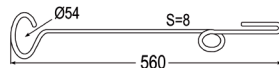

**zu Standardzinken**

Nr. Bezeichnung  
51966 Zustreifzinke



108398 Halteplatte

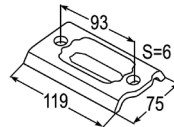

93754 Haltebügel  
zu 51966  
für 80 x 80 Rahmen

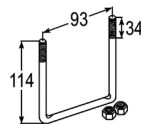

108672 Standard-Striegelzinken



108721 Striegelzinken  
verwendbar anstelle von:  
100200, 71209026505,  
KW111099031

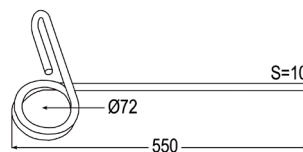

108673 Standard-Striegelzinken

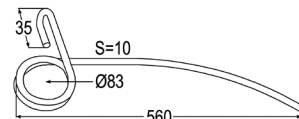

Nr. Bezeichnung  
108713 Striegelzinken  
verwendbar anstelle von:  
004261000

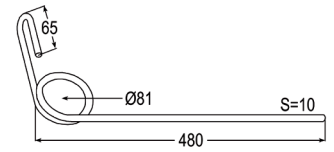

108742 Striegelzinken  
verwendbar anstelle von:  
640497

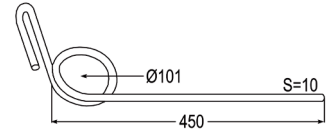

108747 Striegelzinken  
verwendbar anstelle von:  
02060500

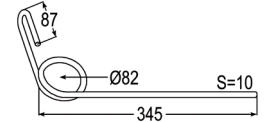

108798 Striegelzinken  
verwendbar anstelle von:  
10131006

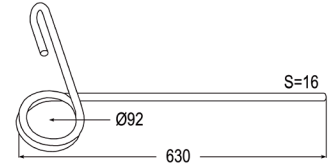

108705 Striegelzinken  
verwendbar anstelle von:  
99041, 400975, 960954S,  
004261200, KW111099032

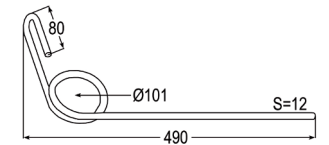

108706 Striegelzinken  
verwendbar anstelle von:  
99041, 400975, 960954S,  
004261200, KW111099032

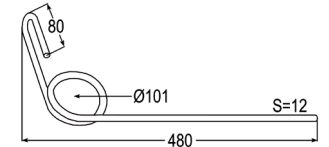

**passend zu Stegsted**

Nr. Bezeichnung  
108789 Striegelzinken

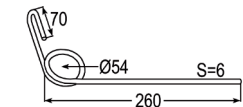

108790 Striegelzinken  
verwendbar anstelle von:  
85234000



108719 Striegelzinken  
verwendbar anstelle von:  
27706, 050948,  
C140003

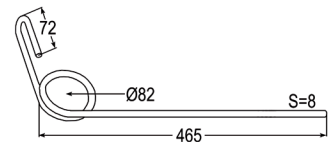

**Strohstriegelzinken**

Nr. Bezeichnung  
108824 Strohstriegelzinken

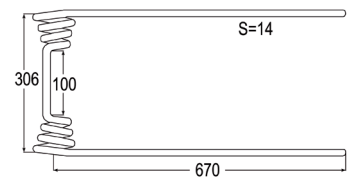

108825 Strohstriegelzinken

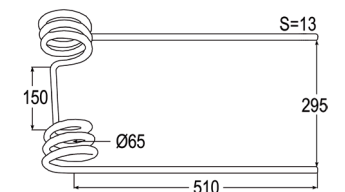

Nr. Bezeichnung  
108830 Strohstriegelzinken  
verwendbar anstelle von:  
35310054

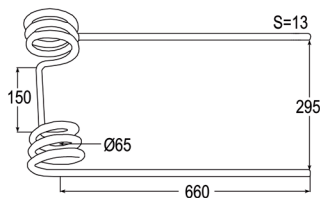

94732 Strohstriegelzinken  
verwendbar anstelle von:  
143113,  
KM130010

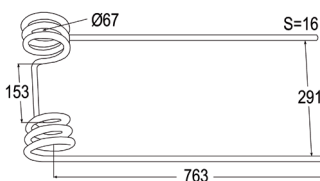

passend zu Strom

Nr. Bezeichnung  
108709 Striegelzinken  
verwendbar anstelle von:  
KM030007

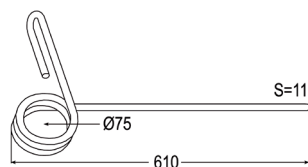

passend zu Sulky

Nr. Bezeichnung  
84890 Striegelzinke  
verwendbar anstelle von:  
495754

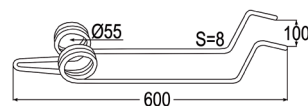

passend zu Taarup

Nr. Bezeichnung  
108790 Striegelzinken  
verwendbar anstelle von:  
85234000

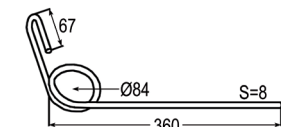

108719 Striegelzinken  
verwendbar anstelle von:  
27706, 050948, C140003

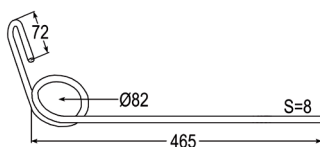

passend zu Tulip

Nr. Bezeichnung  
84890 Striegelzinke  
verwendbar anstelle von:  
495754

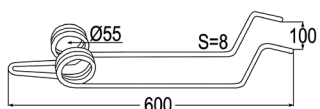

passend zu Tume

Nr. Bezeichnung  
93755 Striegelzinke  
verwendbar anstelle von:  
306239

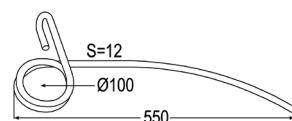

passend zu Universal

Nr. Bezeichnung  
64726 Striegelzinke  
9 mm  
verwendbar anstelle von:  
495754

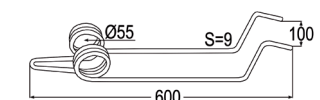

108791 Striegelzinken

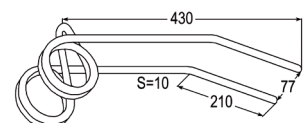

108826 Strohstriegelzinken -  
Hartmetall



Nr. Bezeichnung  
108827 Strohstriegelzinken -  
Hartmetall  
verwendbar anstelle von:  
1364391, 01364391

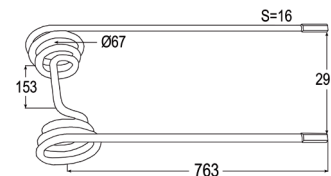

108828 Strohstriegelzinken -  
Hartmetall

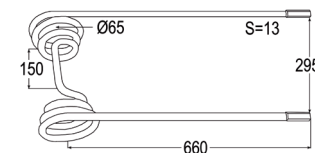

passend zu Vicon

Nr. Bezeichnung  
84890 Striegelzinke  
verwendbar anstelle von:  
495754

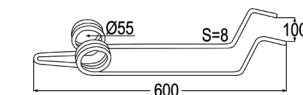

passend zu Vieberg

Nr. Bezeichnung  
108797 Striegelzinken  
verwendbar anstelle von:  
10131003

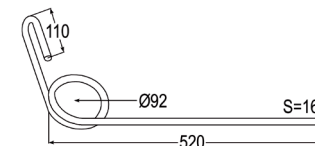

108798 Striegelzinken  
verwendbar anstelle von:  
10131006

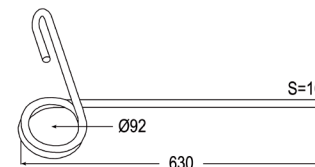

zu Vogel & Noot

Nr. Bezeichnung  
108799 Striegelzinken  
verwendbar anstelle von:  
SP629005

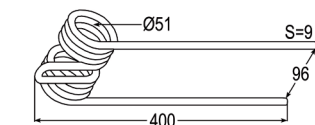

passend zu Väderstad

Nr. Bezeichnung  
108793 Striegelzinken  
verwendbar anstelle von:  
400530 (2)

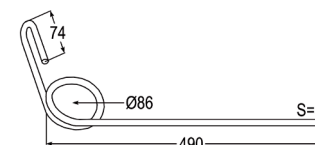

93755 Striegelzinke  
verwendbar anstelle von:  
306239

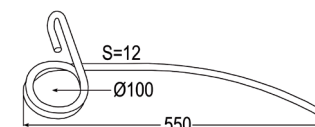

108705 Striegelzinken  
verwendbar anstelle von:  
99041, 400975, 960954S,  
004261200, KW111099032

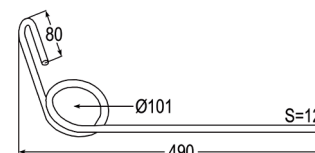

108706 Striegelzinken  
verwendbar anstelle von:  
99041, 400975, 960954S,  
004261200, KW111099032

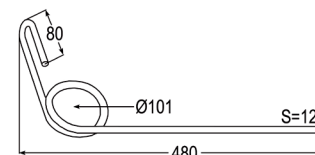

93757 Striegelzinke rechts  
verwendbar anstelle von:  
430335

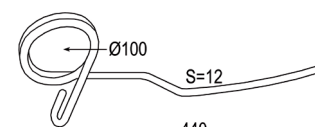

93758 Striegelzinke links  
verwendbar anstelle von:  
430333

**passend zu Väderstad**

Nr. Bezeichnung  
 93756 Striegelzinke  
 verwendbar anstelle von:  
 427497

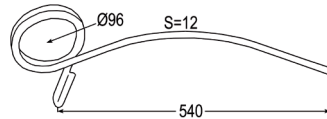

93759 Striegelzinke  
 verwendbar anstelle von:  
 445067

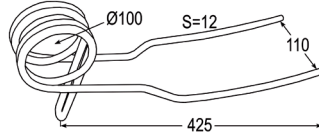

108792 Striegelzinken  
 verwendbar anstelle von:  
 400530

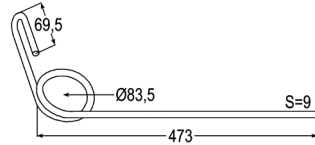

108796 Striegelzinken  
 verwendbar anstelle von:  
 474064

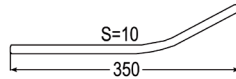

108794 Striegelzinken  
 verwendbar anstelle von:  
 466169

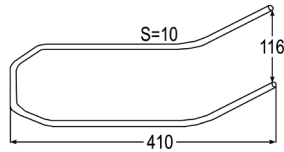

108795 Striegelzinken  
 verwendbar anstelle von:  
 471512

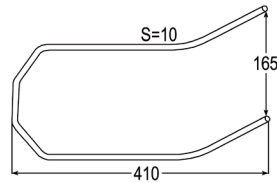

**passendes Zubehör**

Nr. Bezeichnung  
 62339 Zinkenhalter

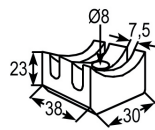

108435 Halter  
 verwendbar anstelle von:  
 033389, 4594530

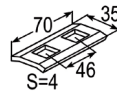

108409 Halter

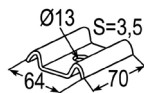

108417 Halter  
 mit SS-Mutter & Scheibe  
 M8x1,25



108399 Halteplatte  
 verwendbar anstelle von:  
 904566

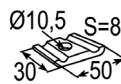

108398 Halteplatte

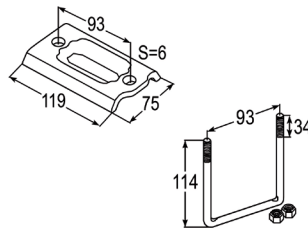

93754 Haltebügel  
 zu 51966  
 für 80 x 80 Rahmen

108394 Halteplatte

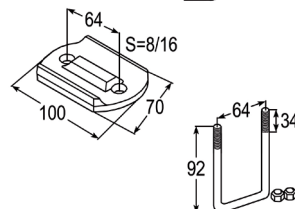

108929 Bügelschraube  
 verwendbar anstelle von:  
 562052, KM380001

Nr. Bezeichnung  
 108395 Halteplatte  
 verwendbar anstelle von:  
 4594566

93740 Bügel  
 zu 93739  
 für Rahmen 60x60

108368 Bügelschraube  
 M10 x 1,5

108371 Bügelschraube  
 M12 x 1,75  
 verwendbar anstelle von:  
 RF00619

93740 Bügel  
 zu 93739  
 für Rahmen 60x60

108396 Halteplatte

108400 Halteplatte  
 verwendbar anstelle von:  
 905952

108397 Halteplatte

108369 Bügelschraube  
 M10 x 1,5

108370 Bügelschraube  
 M10 x 1,5

93760 Zinkenhalter M10  
 für Rahmen 30x30

93761 Zinkenhalter M10  
 für Rahmen 40x40

93762 Zinkenhalter M12  
 für Rahmen 40x40

93763 Zinkenhalter M10  
 für Rahmen 50x50

93764 Zinkenhalter M14  
 für Rahmen 50x50

93765 Zinkenhalter M12  
 für Rahmen 60x60

108405 Halter

108436 Halter  
 verwendbar anstelle von:  
 904564

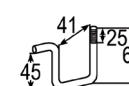
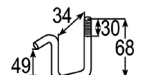
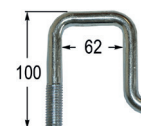
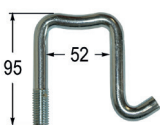
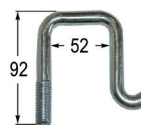
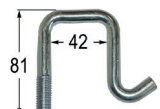
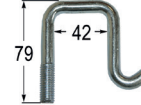
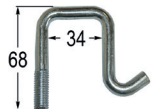
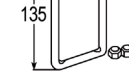
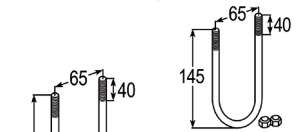
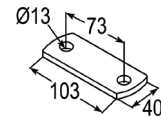
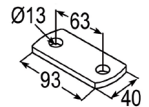
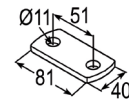
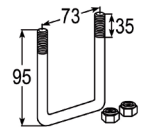
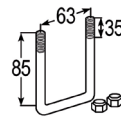
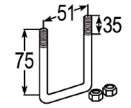
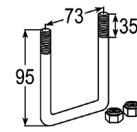
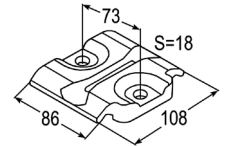

Nr. Bezeichnung  
108438 Halter  
verwendbar anstelle von:  
400976

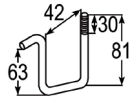

108408 Halter

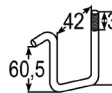

108437 Halter  
verwendbar anstelle von:  
JDZ66182

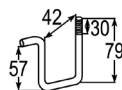

108406 Halter

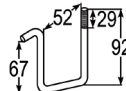

108439 Halter  
verwendbar anstelle von:  
427495

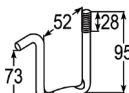

108407 Halter

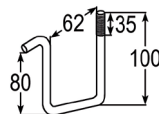

93766 Scheibe zu Zinkenhalter  
M10



93767 Scheibe zu Zinkenhalter  
M12



108602 Scheibe

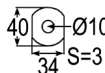

108912 Unterlegscheibe  
Ø40 x 3,5 x Ø13



62340 Scheibe-Zinkenhalter

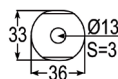

108913 Scheibe  
nur für 84894

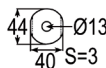

108604 Scheibe



108606 Scheibe  
Ø33 x 3 x Ø11



108669 SS-Mutter  
M10 x 1,5  
verwendbar anstelle von:  
DE081, 28110, 102266,  
3030933, 90931912



108670 SS-Mutter  
M12 x 1,75  
verwendbar anstelle von:  
8482, 510517, 3030934



108460 Lagergehäuse  
kpl.  
verwendbar anstelle von:  
420832, 18007420832

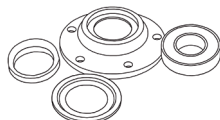

108450 Kunststoff-Unterlegscheibe

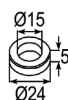

108372 Bügelschraube  
M8 x 1,25

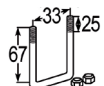

108671 SS-Mutter  
M14 x 2



## Drilltechnik

passend zu Amazone

Nr. Bezeichnung  
108355 Andruckrolle  
komplett  
verwendbar anstelle von:  
LE240

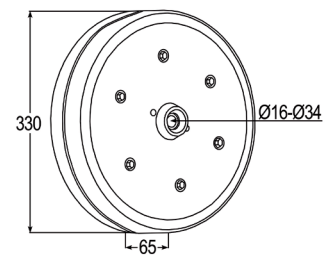

108629 Schraube  
M24 x 3 x 55  
verwendbar anstelle von:  
DC348



108605 Scheibe  
Ø30 x 2,5 x Ø10,5  
verwendbar anstelle von:  
DF036

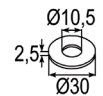

108607 Scheibe  
Ø44 x 4 x Ø25  
verwendbar anstelle von:  
DF099



108608 Scheibe  
Ø60 x 5 x Ø36  
verwendbar anstelle von:  
DF118



108451 Lager  
verwendbar anstelle von:  
971681

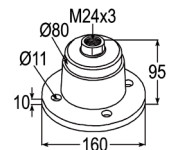

108367 Bügelrolle  
verwendbar anstelle von:  
937720, 942390

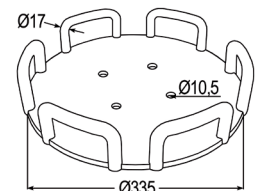

passend zu Carre

Nr. Bezeichnung  
108356 Andruckrolle  
komplett  
verwendbar anstelle von:  
452315, 5763305,  
AC487983, K3006520

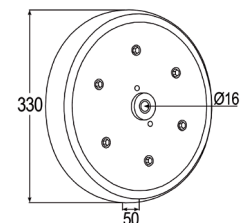

passend zu Gaspardo

Nr. Bezeichnung  
60585 Saatrohr zu Gaspardo  
372 - 748 mm  
verwendbar anstelle von:  
G07002741



60586 Saatrohr zu Gaspardo  
450 - 850 mm  
verwendbar anstelle von:  
G07002742



## passend zu Kuhn

Nr. **Bezeichnung**  
**108360 Andruckrolle**  
 komplett  
**verwendbar anstelle von:**  
 169271, 247401, 466045,  
 65003005, K3611561

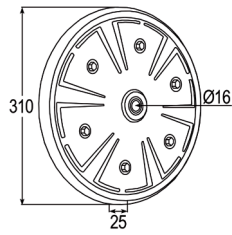

**108356 Andruckrolle**  
 komplett  
**verwendbar anstelle von:**  
 452315, 5763305,  
 AC487983,  
 K3006520

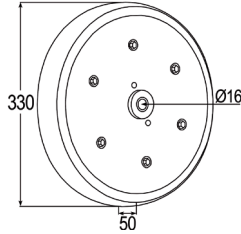

**108359 Andruckrolle**  
 komplett  
**verwendbar anstelle von:**  
 65003097, AC805817,  
 K3618190

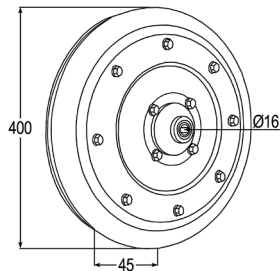

**108357 Andruckrolle**  
 komplett  
**verwendbar anstelle von:**  
 465914, K3613910,  
 F06120406PPER

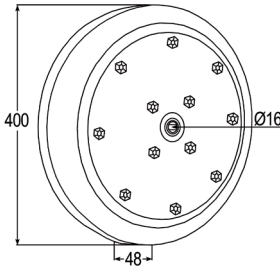

**108345 Abstreifer**  
**verwendbar anstelle von:**  
 FHX1442D

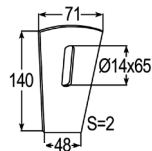

**108346 Abstreifer**  
**verwendbar anstelle von:**  
 FNB0115A

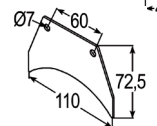

**108347 Abstreifer**  
**verwendbar anstelle von:**  
 FNB0706

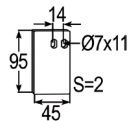

**108348 Abstreifer**  
**verwendbar anstelle von:**  
 N00455A0

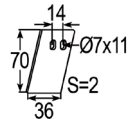

**108349 Abstreifer**  
**verwendbar anstelle von:**  
 N01090A0

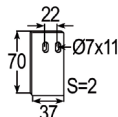

## passend zu Kverneland

Nr. **Bezeichnung**  
**108356 Andruckrolle**  
 komplett  
**verwendbar anstelle von:**  
 452315, 5763305,  
 AC487983, K3006520

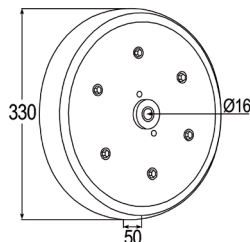

Nr. **Bezeichnung**  
**108359 Andruckrolle**  
 komplett  
**verwendbar anstelle von:**  
 65003097, AC805817,  
 K3618190

## passend zu Lemken

**108343 Abstreifer rechts**  
**verwendbar anstelle von:**  
 34910004

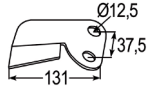

**108341 Abstreifer links**  
**verwendbar anstelle von:**  
 34910005

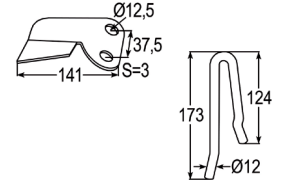

**108389 Formfeder**  
**verwendbar anstelle von:**  
 42210072

## passend zu Maschio

Nr. **Bezeichnung**  
**108358 Andruckrolle**  
 komplett  
**verwendbar anstelle von:**  
 F06120409

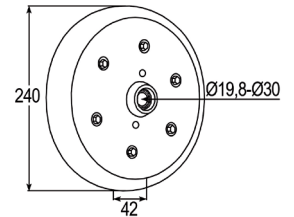

**108357 Andruckrolle**  
 komplett  
**verwendbar anstelle von:**  
 465914, K3613910,  
 F06120406PPER

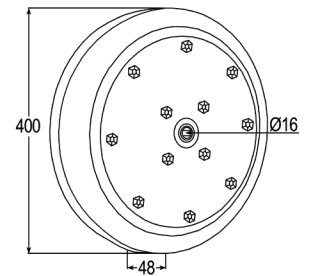

## passend zu Monosem

Nr. **Bezeichnung**  
**108360 Andruckrolle**  
 komplett  
**verwendbar anstelle von:**  
 169271, 247401, 466045,  
 65003005, K3611561

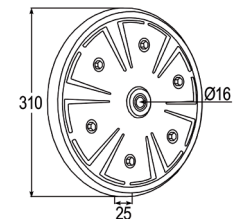

**108359 Andruckrolle**  
 komplett  
**verwendbar anstelle von:**  
 65003097, AC805817,  
 K3618190

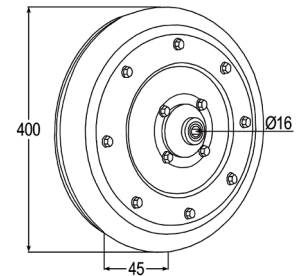

## passend zu Pöttinger

Nr. **Bezeichnung**  
**108356 Andruckrolle**  
 komplett  
**verwendbar anstelle von:**  
 452315, 5763305,  
 AC487983, K3006520

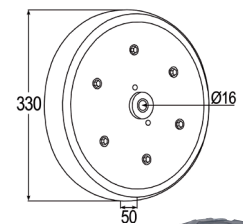

**63390 Farmflexrad**  
 500 x 175  
**verwendbar anstelle von:**  
 90084601  
**passend zu Rabe, Pöttinger**



## passend zu Reform

Nr. Bezeichnung  
53846 Einlaufrohr  
verwendbar anstelle von:  
300423903

53848 Teleskoprohr Auslauf  
L = 170 mm  
verwendbar anstelle von:  
300423521

53847 Teleskoprohr Mitte  
L = 177 mm  
verwendbar anstelle von:  
300423522

53889 Teleskoprohr Auslauf  
L = 210 mm  
verwendbar anstelle von:  
301423158

53828 Faltenbalg  
zu Semo 100  
verwendbar anstelle von:  
300423339

53849 Verbindungsstück  
verwendbar anstelle von:  
300423365



## passend zu Väderstad

Nr. Bezeichnung  
108361 Andruckrolle  
komplett  
verwendbar anstelle von:  
169270, 247401

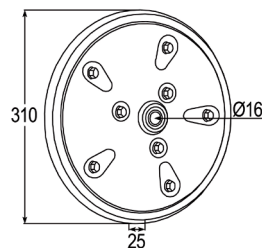

108360 Andruckrolle  
komplett  
verwendbar anstelle von:  
169271, 247401, 466045,  
65003005, K3611561

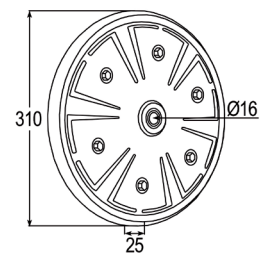

108357 Andruckrolle  
komplett  
verwendbar anstelle von:  
465914, K3613910,  
F06120406PPER

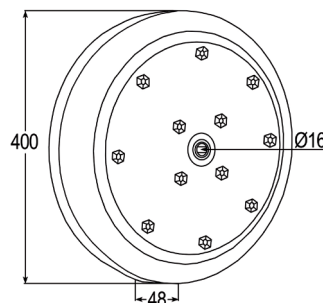

108344 Abstreifer  
rechts  
verwendbar anstelle von:  
466288



108342 Abstreifer  
links  
verwendbar anstelle von:  
466289

## Säscharen

### passend zu Accord

Nr. Bezeichnung  
84880 Drillscharkeil  
verwendbar anstelle von:  
494266, 495924

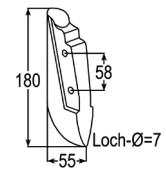

93769 Drillscharkeil  
verwendbar anstelle von:  
819670

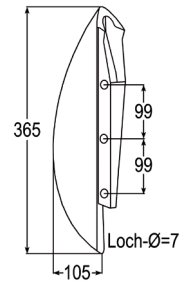

93689 Säscharkeil  
verwendbar anstelle von:  
850814

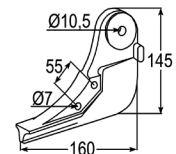

108443 Keramik-Säscharkeil  
verwendbar anstelle von:  
494865, AC494865

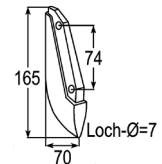

### zu Amazone / BBG

Nr. Bezeichnung  
93687 Drillscharkeil  
verwendbar anstelle von:  
3668300, 3949100

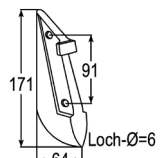

108931 Scharmeißel  
68°  
verwendbar anstelle von:  
218262, 967812

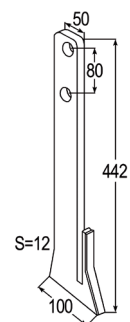

108599 Scharmeißel  
15°  
verwendbar anstelle von:  
936867

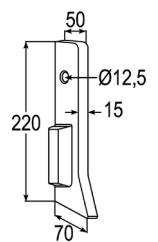

108933 Flachrundschraube  
8.8 M12 x 1,75



108670 SS-Mutter  
M12 x 1,75  
verwendbar anstelle von:  
8482, 510517, 3030934



108932 Scharmeißel  
15°  
verwendbar anstelle von:  
102805

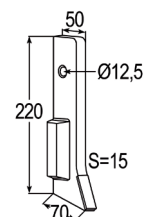

108933 Flachrundschraube  
8.8 M12 x 1,75



108670 SS-Mutter  
M12 x 1,75  
verwendbar anstelle von:  
8482, 510517, 3030934



## zu Amazone / BBG

Nr. Bezeichnung  
84882 Drillscharkeil  
verwendbar anstelle von:  
954581, 956971

84881 Drillscharkeil  
verwendbar anstelle von:  
3877300

93768 Säscharkeil  
verwendbar anstelle von:  
925349

108390 Furchenformer  
kurz  
verwendbar anstelle von:  
974402, 955996,  
969230, 18018086

108391 Furchenformer  
lang  
verwendbar anstelle von:  
974401, 969229, 18018085

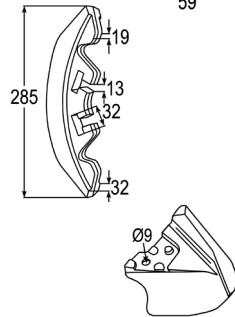
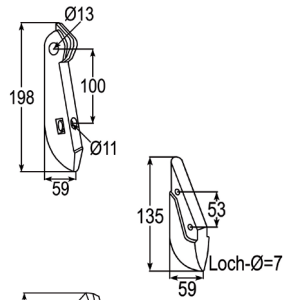

Nr. Bezeichnung  
108375 Düngersäscharre  
kpl.  
verwendbar anstelle von:  
200059712

108376 Düngerscharblech  
1-fach  
verwendbar anstelle von:  
200059711

108377 Düngerscharblech  
2-fach  
verwendbar anstelle von:  
200059249

108545 Säscharkeil  
verwendbar anstelle von:  
58383, 200058383

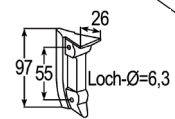
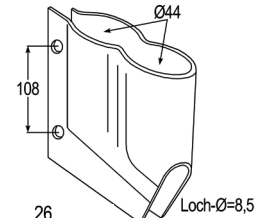
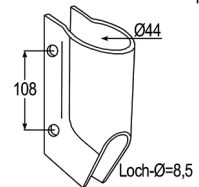
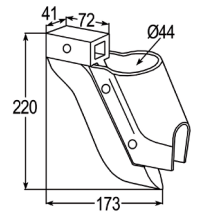

## passend zu Becker

Nr. Bezeichnung  
108544 Säscharkeil  
verwendbar anstelle von:  
57457, 58457,  
200057457

108511 Säscharre  
verwendbar anstelle von:  
58967, 59057,  
200058967

53833 Säscharkeil  
verwendbar anstelle von:  
58957

108510 Säscharre  
verwendbar anstelle von:  
059712, 237699,  
200237699

108374 Düngersäscharre  
kpl.  
verwendbar anstelle von:  
059248, 200059248

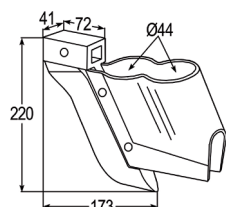
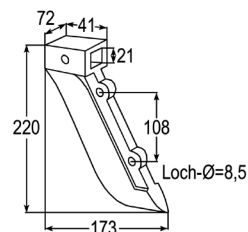
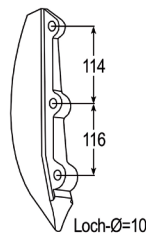
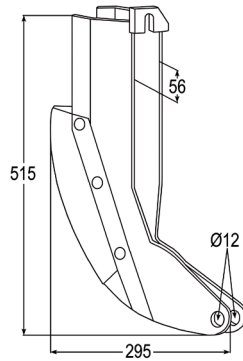

## passend zu Bourgault

108513 Säscharre

## passend zu Fiona

Nr. Bezeichnung  
108523 Säscharre  
verwendbar anstelle von:  
3137012

108517 Säscharre  
verwendbar anstelle von:  
3137166

108518 Säscharre  
verwendbar anstelle von:  
3137180

108519 Säscharre  
lang  
verwendbar anstelle von:  
3137270

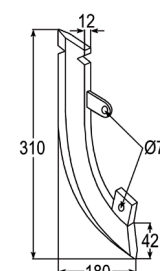
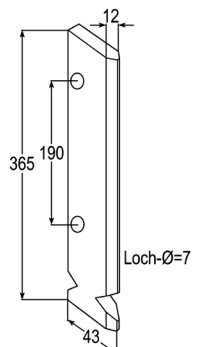
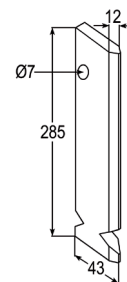
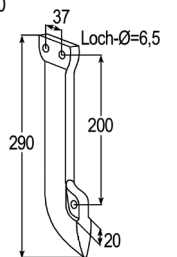
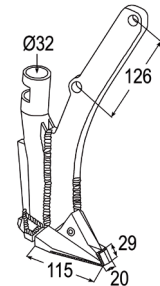

## passend zu Fiona

Nr. Bezeichnung  
**108520 Säschare**  
 kurz  
 verwendbar anstelle von:  
 3137284

**108516 Säschare**  
 verwendbar anstelle von:  
 2137301

**108522 Säschare**  
 verwendbar anstelle von:  
 3137313

**108521 Säschare**  
 verwendbar anstelle von:  
 3137285

**108524 Säschare**  
 verwendbar anstelle von:  
 990906

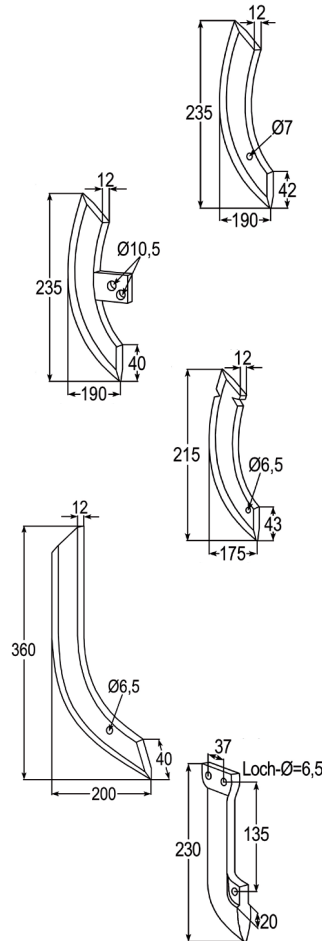

Nr. Bezeichnung  
**108525 Säschare**  
 verwendbar anstelle von:  
 19203660, G19203660,  
 G19203660R

**108526 Säschare**  
 verwendbar anstelle von:  
 19203670, G19203670,  
 G19203670R

**54963 Säschare**  
 verwendbar anstelle von:  
 22270396R

**53834 Säscharkeil**  
 verwendbar anstelle von:  
 22270397

**54967 Säscharkeil**  
 verwendbar anstelle von:  
 19202701

**108507 Säschare rechts**  
 verwendbar anstelle von:  
 G19203980, G19203980R

**108502 Säschare links**  
 verwendbar anstelle von:  
 G19203970, G19203970R

**53719 Luftschlauch**  
 ID = 35 mm

**53721 Luftschlauch**  
 ID = 45 mm

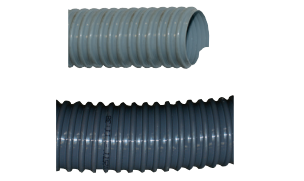
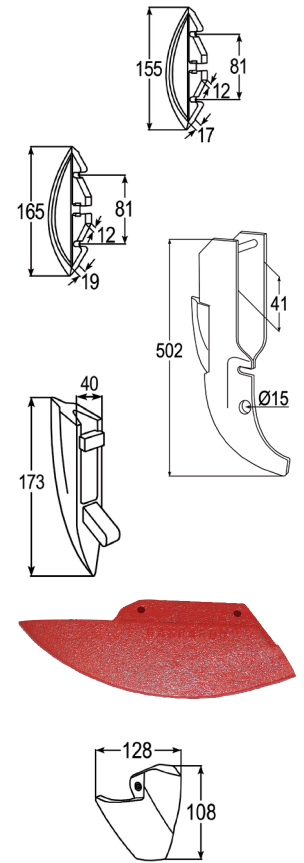

## passend zu Gaspardo

Nr. Bezeichnung  
**108601 Scharschneide**  
 verwendbar anstelle von:  
 19203530

**108497 Säschare**  
 kpl.  
 verwendbar anstelle von:  
 G16670610R, G16670610,  
 16670610, G15470801R,  
 G15470801, 15470801

**108496 Säschare**  
 kpl.  
 verwendbar anstelle von:  
 G16670600R, G16670600,  
 16670600, G15470921R,  
 G15470921, 15470921

**108600 Scharschneide**

**108434 Halter**

**108546 Säscharkeil**  
 verwendbar anstelle von:  
 22270226, G22270226,  
 G22270226R

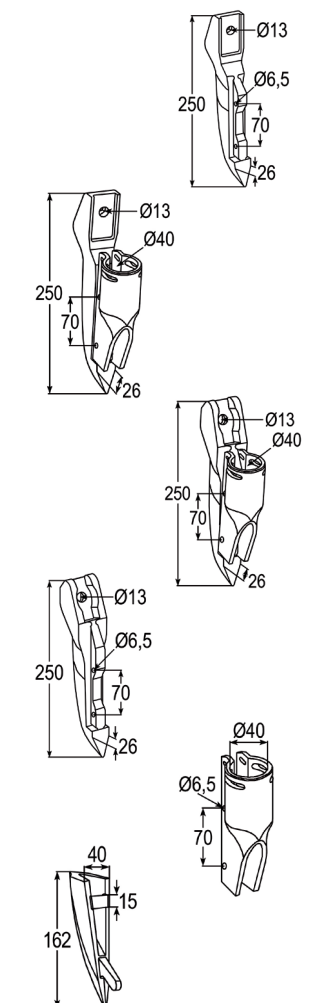

## passend zu Hassia

Nr. Bezeichnung  
**84885 Drillschar**  
 verwendbar anstelle von:  
 031785

**53842 Drillschare**  
 verwendbar anstelle von:  
 124

**84887 Drillschar**  
 verwendbar anstelle von:  
 3378100

## passend zu Isaria

Nr. Bezeichnung  
**108528 Säschare**  
 verwendbar anstelle von:  
 S14382, 60313140015

**108547 Säscharkeil**  
 verwendbar anstelle von:  
 DR18101, 3142417

**108934 Säschare**  
 verwendbar anstelle von:  
 3877300

**108527 Säschare**  
 verwendbar anstelle von:  
 IS69991, 3189948

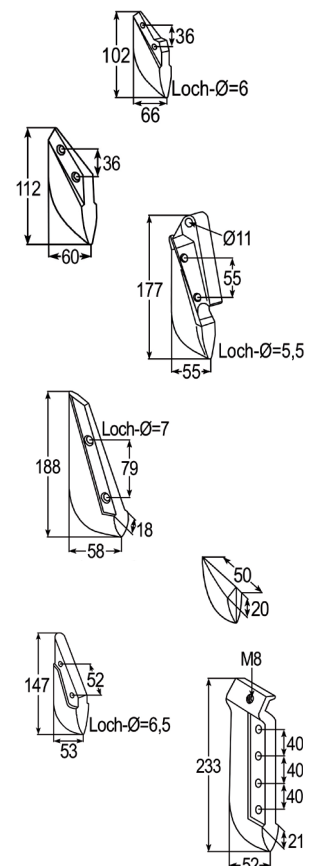

## passend zu Kleine

Nr. Bezeichnung  
84883 Drillscharkeil  
verwendbar anstelle von:  
1946125,  
KL810187

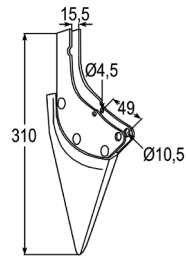

108529 Säschare  
verwendbar anstelle von:  
810210, 1545025,  
KL810210

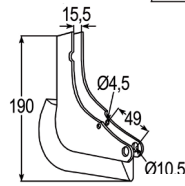

108530 Säschare  
verwendbar anstelle von:  
190105,  
KL190105

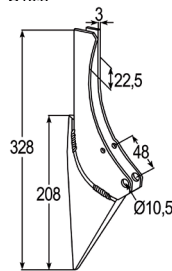

## passend zu Kongskilde

Nr. Bezeichnung  
108531 Säschare  
verwendbar anstelle von:  
108020047

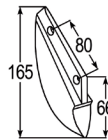

84888 Drillschar  
verwendbar anstelle von:  
2149320

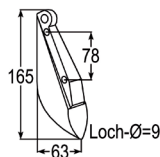

## passend zu Kuhn

Nr. Bezeichnung  
108534 Säschare  
verwendbar anstelle von:  
R2045111, 53031030,  
53031040

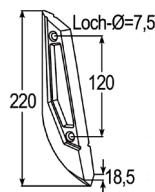

## passend zu Kverneland

Nr. Bezeichnung  
108535 Säschare  
verwendbar anstelle von:  
903028, AC903028

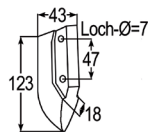

## passend zu Lely

Nr. Bezeichnung  
108536 Säschare  
verwendbar anstelle von:  
2100416030

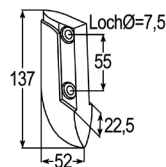

## passend zu Lemken

Nr. Bezeichnung  
108537 Säschare  
verwendbar anstelle von:  
3378099

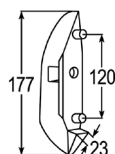

108935 Säschare  
173 mm  
verwendbar anstelle von:  
3378100

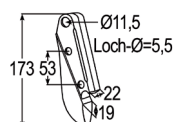

## zu Massey Ferguson

Nr. Bezeichnung  
108539 Säschare  
verwendbar anstelle von:  
877576M1

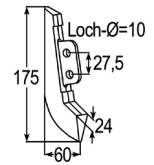

## passend zu Monosem

Nr. Bezeichnung  
53841 Säscharkeil  
verwendbar anstelle von:  
6716

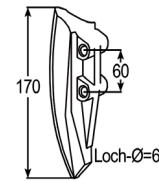

93771 Düngerscharkeil  
verwendbar anstelle von:  
91571

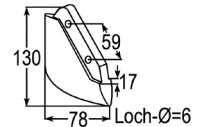

## passend zu Nodet

Nr. Bezeichnung  
84884 Drillschar  
H195  
verwendbar anstelle von:  
BPX0015A

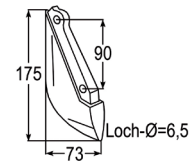

54954 Säscharkeil  
verwendbar anstelle von:  
BNB0032



54957 Säscharkeil  
verwendbar anstelle von:  
TBLA0091

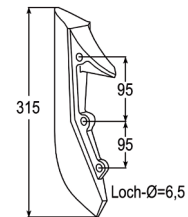

## passend zu Nordsten

Nr. Bezeichnung  
53839 Drillscharkeil  
verwendbar anstelle von:  
25085

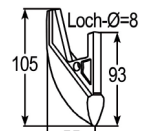

53840 Drillscharkeil  
verwendbar anstelle von:  
36066A

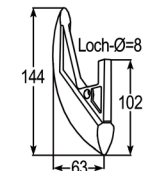

84889 Drillschar  
verwendbar anstelle von:  
2148571

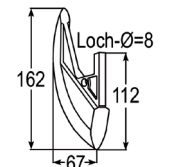

108541 Säschare  
verwendbar anstelle von:  
16870

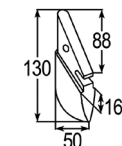

84888 Drillschar  
verwendbar anstelle von:  
2149320

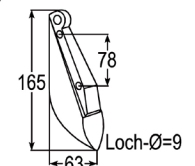

108444 Keramik-Säschare

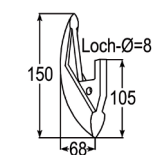

## passend zu Rabe

Nr. Bezeichnung  
93692 Drillscharkeil  
verwendbar anstelle von:  
90021203

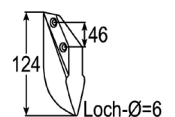

## passend zu Reform

Nr. Bezeichnung  
53835 Drillscharkeil  
verwendbar anstelle von:  
300423401/ 513

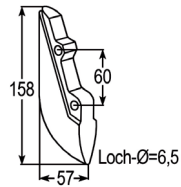

53837 Drillscharkeil  
verwendbar anstelle von:  
3004233071

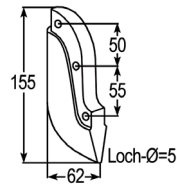

## passend zu Saxonia

Nr. Bezeichnung  
93693 Drillscharkeil  
verwendbar anstelle von:  
320025003, 361101838

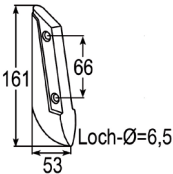

108543 Säscharre  
verwendbar anstelle von:  
A9002

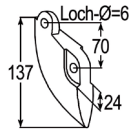

## passend zu Sicma

Nr. Bezeichnung  
84880 Drillscharkeil  
verwendbar anstelle von:  
494266, 495924

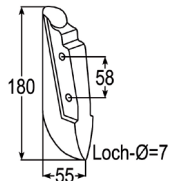

## passend zu Stegsted

Nr. Bezeichnung  
108523 Säscharre  
verwendbar anstelle von:  
3137012

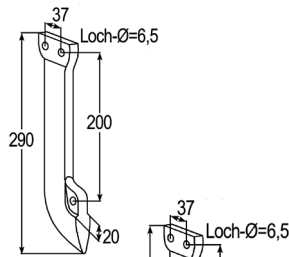

108524 Säscharre  
verwendbar anstelle von:  
990906

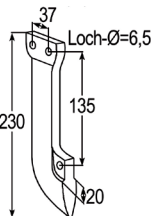

93695 Drillscharkeil  
verwendbar anstelle von:  
052127

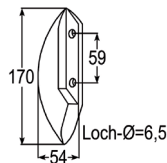

## passend zu Sulky

Nr. Bezeichnung  
93694 Drillscharkeil  
verwendbar anstelle von:  
908435

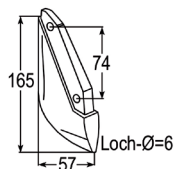

## passende Senknieten

Nr. Bezeichnung  
108635 Senkniete  
Ø5 x 30



108636 Senkniete  
Ø5 x 35



Nr. Bezeichnung  
108637 Senkniete  
Ø6 x 30



108638 Senkniete  
Ø6 x 35



108362 Befestigungsschraube  
10.9 M6  
zu Keramik-Säscharre



108363 Befestigungsschraube  
10.9 M6  
zu Keramik-Säscharre



108364 Befestigungsschraube  
10.9 M6  
zu Keramik-Säscharre



## Säscheiben

### passend zu Accord

Nr. Bezeichnung  
93686 Rollschare  
verwendbar anstelle von:  
495390  
passend zu  
Accord/Kverneland

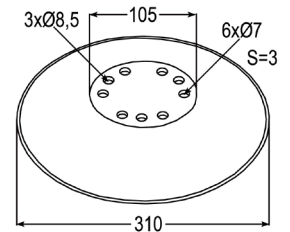

108563 Säscheibe  
Ø350 x 3  
verwendbar anstelle von:  
496709, AC496709

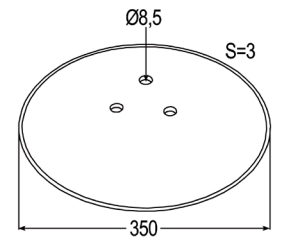

108393 Gezahnte Scheibe  
mit flachem Ansatz Ø530  
verwendbar anstelle von:  
353952, AC353952

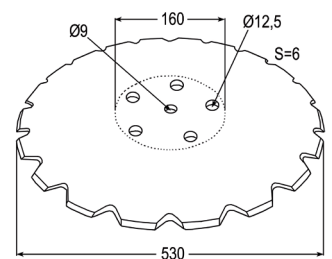

108392 Gezahnte Scheibe  
mit flachem Ansatz Ø460  
verwendbar anstelle von:  
353951, AC353951

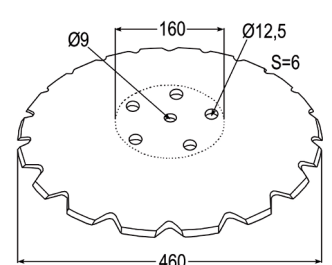

108570 Säscheibe  
Ø350 x 4  
15 Zähne  
verwendbar anstelle von:  
821840, 3134018,  
AC821840

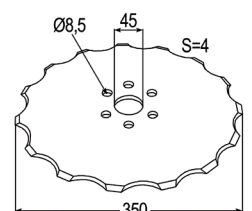

## passend zu Accord

Nr. Bezeichnung  
**108569 Säseibe**  
 Ø350 x 4  
 11 Zähne  
 verwendbar anstelle von:  
 821839, AC821839

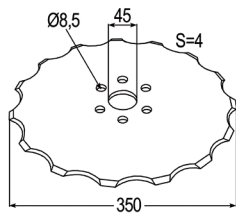

**108590 Säseibe**  
 verwendbar anstelle von:  
 353950, AC353950

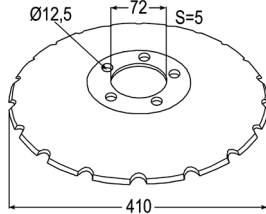

**108577 Säseibe**  
 Ø380 x 4  
 verwendbar anstelle von:  
 AC825821

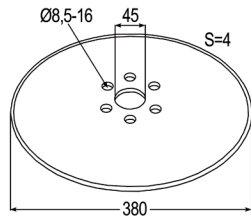

## passend zu Amazone

Nr. Bezeichnung  
**93688 Säseibe**  
 Ø300  
 verwendbar anstelle von:  
 3386400, 951498

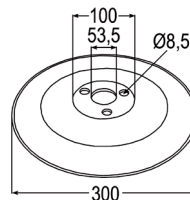

**99717 Säseibe**  
 Ø320 x 3  
 verwendbar anstelle von:  
 962292, 958445, 955070  
 passend zu Amazone

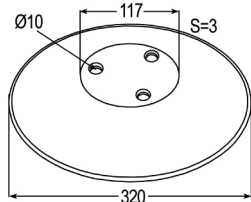

**108447 Kolterscheibe**  
 Ø410 x 4  
 verwendbar anstelle von:  
 961301

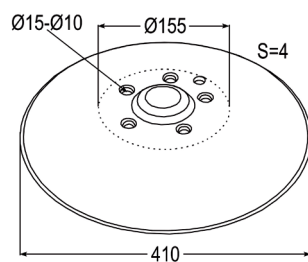

**108568 Säseibe**  
 Ø350 x 3,5  
 verwendbar anstelle von:  
 213792

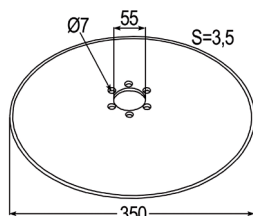

## passend zu Farnet

Nr. Bezeichnung  
**108553 Säseibe**  
 Ø300 x 3  
 Erhebung in der Mitte:  
 8,2 mm  
 verwendbar anstelle von:  
 3134025, 81200406480,  
 M81200406480

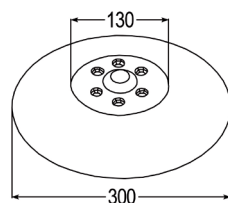

Nr. Bezeichnung  
**108552 Säseibe**  
 Ø300 x 3  
 Erhebung in der Mitte: 7 mm  
 verwendbar anstelle von:  
 81200406479

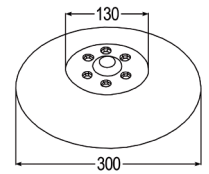

## passend zu Fiona

Nr. Bezeichnung  
**108556 Säseibe**  
 Ø330 x 2

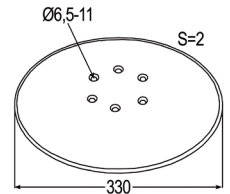

**108549 Säseibe**  
 Ø300 x 2  
 verwendbar anstelle von:  
 4137003

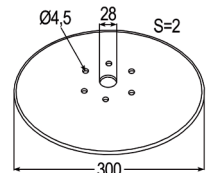

## passend zu Göma

**108554 Säseibe**  
 Ø305 x 5

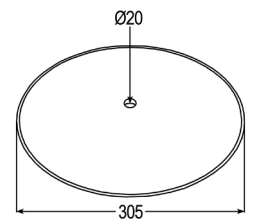

## passend zu Great Plains

Nr. Bezeichnung  
**108578 Säseibe**  
 Ø380 x 4  
 verwendbar anstelle von:  
 9007122

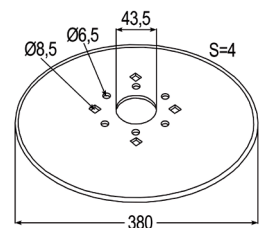

**108576 Säseibe**  
 Ø380 x 4 kpl. ohne Deckel  
 verwendbar anstelle von:  
 404121S

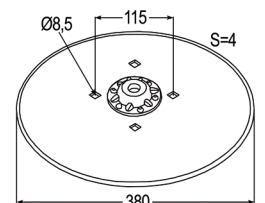

**108562 Säseibe**  
 Ø343 x 3  
 verwendbar anstelle von:  
 820187C13004B

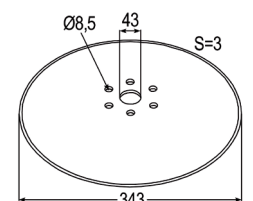

**108459 Lagerflansch**

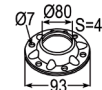

**108461 Niete**  
 Ø6 x 16



**108455 Lagerdeckel**

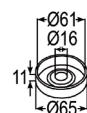

**108448 Kugellager**  
 AZ21M



## zu Hatzenbichler

Nr. Bezeichnung  
 108564 Säseibe  
 Ø350 x 3  
 verwendbar anstelle von:  
 930100S

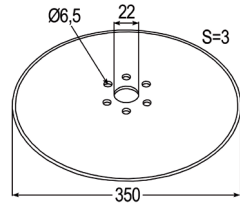

108589 Säseibe  
 Ø406 x 4

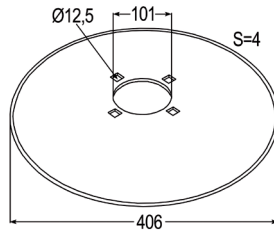

## passend zu Horsch

Nr. Bezeichnung  
 60752 Sechsseibe  
 verwendbar anstelle von:  
 23010201

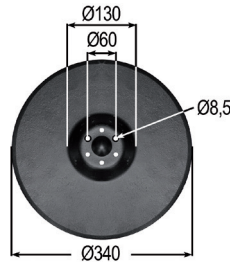

## passend zu Howard

108572 Säseibe  
 Ø359 x 3  
 verwendbar anstelle von:  
 73000107255

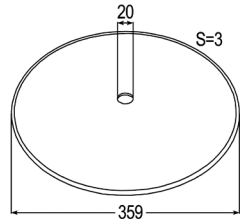

## passend zu John Deere

Nr. Bezeichnung  
 108594 Säseibe  
 Ø460 x 5  
 verwendbar anstelle von:  
 N214190, N283804

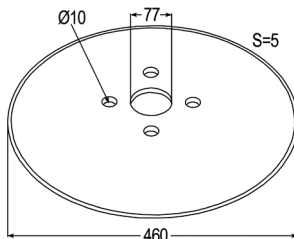

108561 Säseibe  
 Ø341 x 3  
 verwendbar anstelle von:  
 N164594, N283805

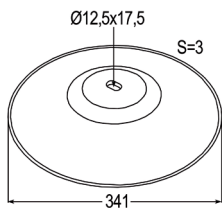

108452 Lager  
 verwendbar anstelle von:  
 N283191

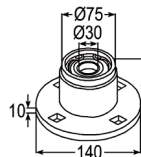

## passend zu Kinze

Nr. Bezeichnung  
 108575 Säseibe  
 Ø380 x 3

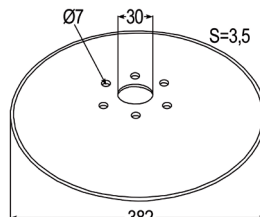

## passend zu Kleine

Nr. Bezeichnung  
 108558 Säseibe  
 Ø330 x 4  
 verwendbar anstelle von:  
 KL848901

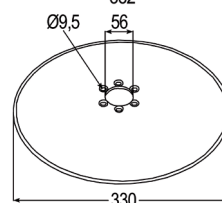

## passend zu Kongskilde

Nr. Bezeichnung  
 108642 Spuranreißerscheibe  
 Ø325 x 2,5  
 verwendbar anstelle von:  
 300032012

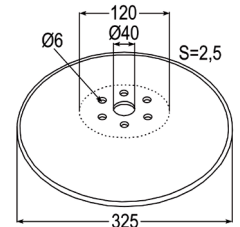

108643 Spuranreißerscheibe  
 Ø325 x 3  
 verwendbar anstelle von:  
 200059698P

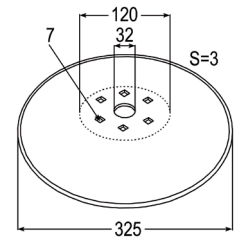

108555 Säseibe  
 Ø329 x 2,5  
 verwendbar anstelle von:  
 300054625

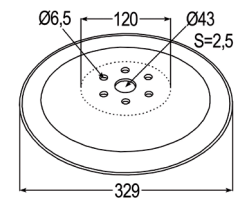

## passend zu Kuhn / Huard

Nr. Bezeichnung  
 108634 Sechsseibe  
 Ø350 x 3  
 verwendbar anstelle von:  
 K3003810

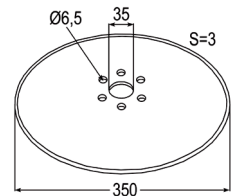

108566 Säseibe  
 Ø350 x 3  
 verwendbar anstelle von:  
 N02502AO

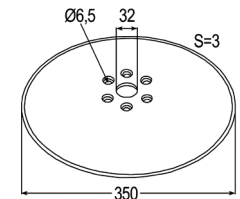

108548 Säseibe  
 Ø250 x 2,5  
 verwendbar anstelle von:  
 53056400

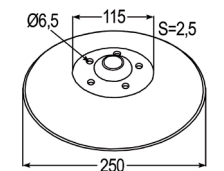

108579 Säseibe  
 verwendbar anstelle von:  
 N00875AO

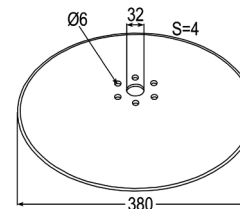

108586 Säseibe  
 verwendbar anstelle von:  
 110034

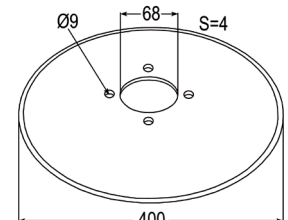

108565 Säseibe  
 Ø350 x 3  
 verwendbar anstelle von:  
 FLA2605B

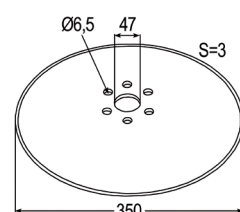

## passend zu Kuhn / Huard

Nr. Bezeichnung  
 108633 Sechscheibe  
 Ø250 x 2,5  
 verwendbar anstelle von:  
 K3000060

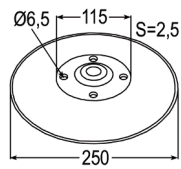

108550 Säscheibe  
 Ø300 x 2,5  
 verwendbar anstelle von:  
 K3000080

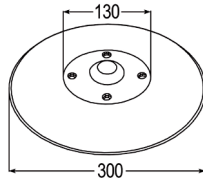

108532 Säscharre  
 verwendbar anstelle von:  
 BNB0023

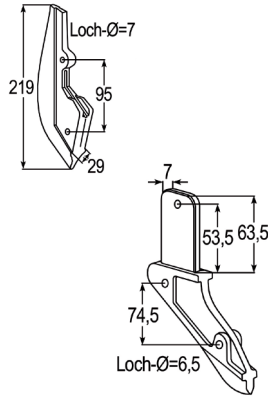

108533 Säscharre  
 verwendbar anstelle von:  
 N1500891

## passend zu Kverneland

Nr. Bezeichnung  
 108590 Säscheibe  
 verwendbar anstelle von:  
 353950, AC353950

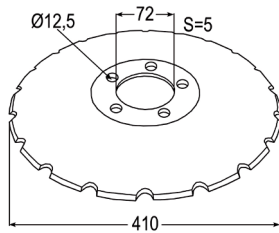

## passend zu Lemken

Nr. Bezeichnung  
 108567 Säscheibe  
 Ø350 x 3  
 verwendbar anstelle von:  
 3490010

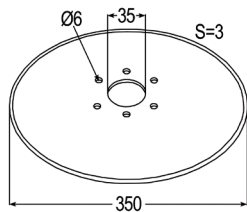

## zu Maschio / Gaspardo

Nr. Bezeichnung  
 108595 Säscheibe  
 Ø477 x 6  
 verwendbar anstelle von:  
 15320012,  
 G15320012,  
 G15320012R

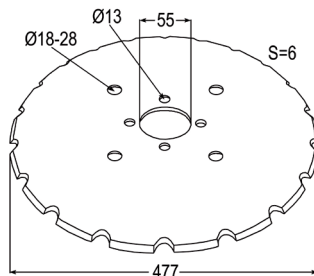

108839 Tiefenführung rechts  
 verwendbar anstelle von:  
 G16043852

108838 Tiefenführung links  
 verwendbar anstelle von:  
 G16043842

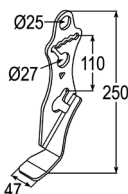

Nr. Bezeichnung  
 108592 Säscheibe  
 Ø420 x 4  
 verwendbar anstelle von:  
 G17722471,  
 G17722471R

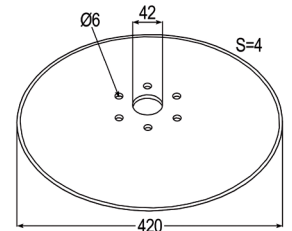

108574 Säscheibe  
 Ø375 x 3  
 verwendbar anstelle von:  
 G13825091R

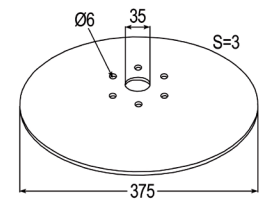

## passend zu Moore

Nr. Bezeichnung  
 108593 Säscheibe  
 Ø450 x 5  
 verwendbar anstelle von:  
 3134034,  
 600001

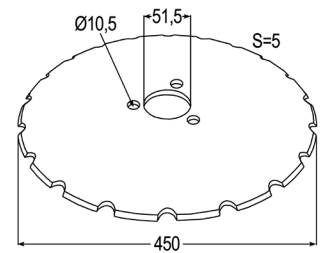

## passend zu Rabe

Nr. Bezeichnung  
 93691 Säscheibe  
 16 Zähne  
 verwendbar anstelle von:  
 90085510  
 passend zu Rabe,  
 Pöttinger, V & N

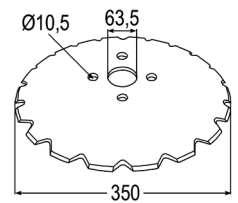

## passend zu Salford

Nr. Bezeichnung  
 108582 Säscheibe  
 Ø382 x 4 kpl.  
 verwendbar anstelle von:  
 CT5013530

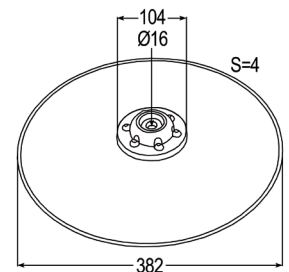

108584 Säscheibe  
 Ø382 x 4  
 verwendbar anstelle von:  
 CT501540

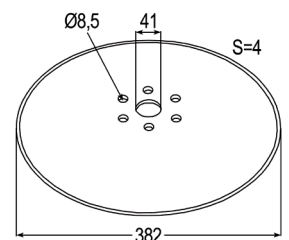

108453 Lager  
 verwendbar anstelle von:  
 CT501535B304

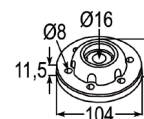

## passend zu Tume

108560 Säscheibe  
 Ø340 x 3

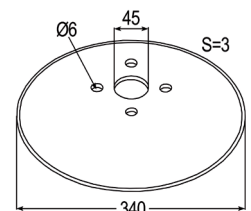

## passend zu Universal

Nr. Bezeichnung  
 108559 Sätscheibe  
 Ø340 x 2,5  
 verwendbar anstelle von:  
 3490006

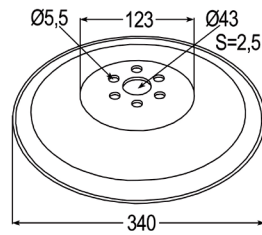

108557 Sätscheibe  
 Ø330 x 4  
 verwendbar anstelle von:  
 3490007

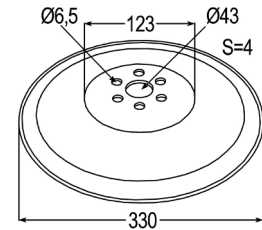

108581 Sätscheibe  
 Ø380 x 4

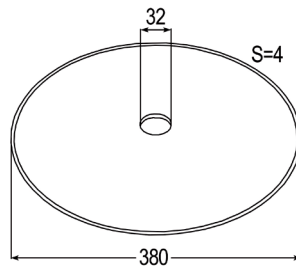

108571 Sätscheibe  
 Ø354 x 4

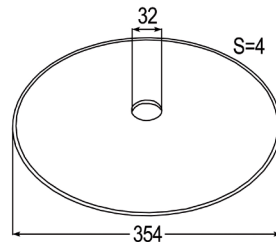

## passend zu Vogel & Noot

Nr. Bezeichnung  
 93691 Sätscheibe  
 16 Zähne  
 verwendbar anstelle von:  
 90085510  
 passend zu Rabe,  
 Pöttinger, V & N

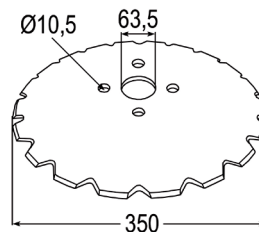

108585 Sätscheibe  
 Ø382 x 4  
 verwendbar anstelle von:  
 223584

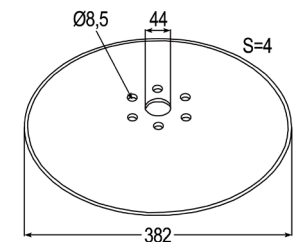

## passend zu Väderstad

Nr. Bezeichnung  
 108587 Sätscheibe  
 verwendbar anstelle von:  
 305580, 423573,  
 423578, 444567,  
 444470, 451371,  
 11003100

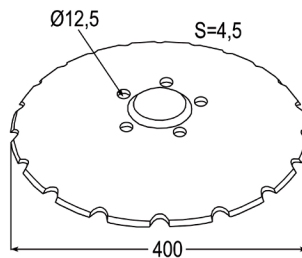

108573 Sätscheibe  
 Ø373 x 5  
 verwendbar anstelle von:  
 305501, 451793

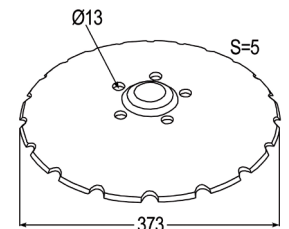

108627 Schraube  
 M12 x 1,75  
 verwendbar anstelle von:  
 50001201621



108454 Lager  
 verwendbar anstelle von:  
 192040

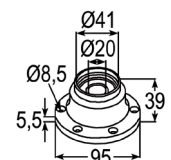

Nr. Bezeichnung

108588 Sätscheibe  
 Ø405 x 4,5  
 verwendbar anstelle von:  
 306676, 423574, 444568,  
 444471, 451372

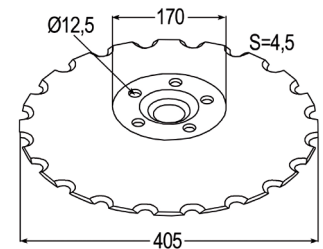

108627 Schraube  
 M12 x 1,75  
 verwendbar anstelle von:  
 50001201621



108936 Sätscheibe  
 Ø410 x 5  
 20 Zähne  
 verwendbar anstelle von:  
 451371

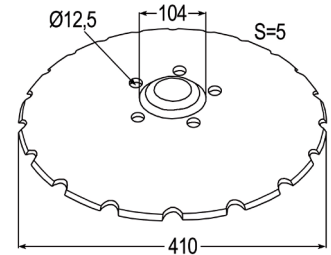

108627 Schraube  
 M12 x 1,75  
 verwendbar anstelle von:  
 50001201621



108583 Sätscheibe  
 Ø382 x 4 kpl.  
 verwendbar anstelle von:  
 223584

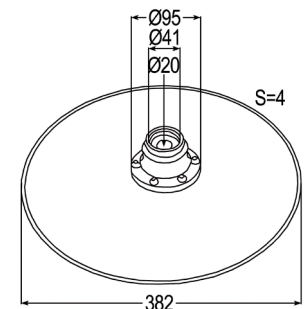

## passend zu Kverneland

Nr. Bezeichnung  
108487 Saatrohr  
verwendbar anstelle von:  
430308, AC430308,  
A139167494

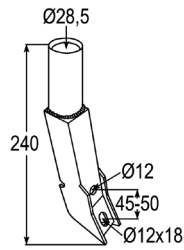

Nr. Bezeichnung  
108488 Saatrohr  
verwendbar anstelle von:  
203795

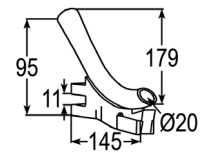

## passend zu Köckerling

Nr. Bezeichnung  
108486 Saatrohr  
verwendbar anstelle von:  
632534

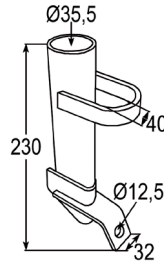

95449 Abstreifer  
verwendbar anstelle von:  
307002

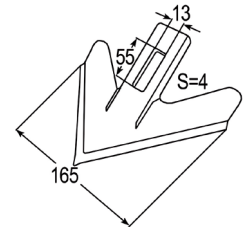

## passend zu Rabe

Nr. Bezeichnung  
108479 Saatrohr  
vorne  
verwendbar anstelle von:  
90086102

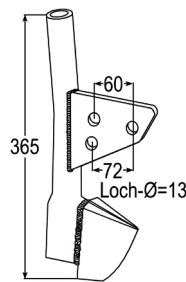

Nr. Bezeichnung  
108457 Lagerflansch  
(Altes Modell)  
verwendbar anstelle von:  
413930

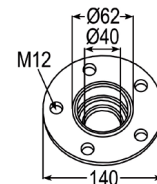

108480 Saatrohr  
hinten  
verwendbar anstelle von:  
90086101,  
7990086101

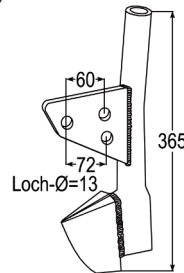

108462 Nilosring  
(Altes Modell)  
verwendbar anstelle von:  
413944



108869 Wellendichtung  
verwendbar anstelle von:  
413545



108449 Kugellager  
verwendbar anstelle von:  
405814

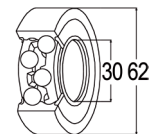

## passend zu Vogel & Noot

Nr. Bezeichnung  
108479 Saatrohr  
vorne  
verwendbar anstelle von:  
90086102

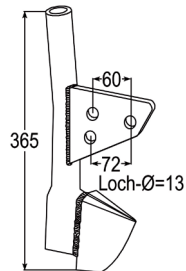

108458 Lagerflansch  
(Neues Modell)  
verwendbar anstelle von:  
425195

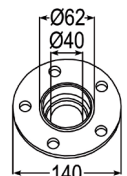

108480 Saatrohr  
hinten  
verwendbar anstelle von:  
90086101,  
7990086101

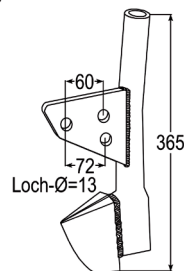

108463 Nilosring  
(Neues Modell)  
verwendbar anstelle von:  
405813

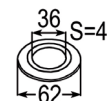

108456 Lagerdeckel  
verwendbar anstelle von:  
411607

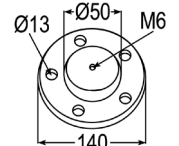

## passend zu Väderstad

Nr. Bezeichnung  
108482 Saatrohr kpl. rechts  
verwendbar anstelle von:  
306531, 306533, 432117

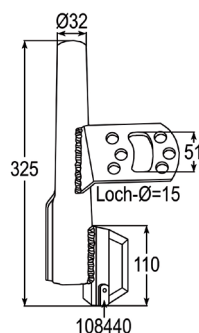

108351 Achszapfen  
verwendbar anstelle von:  
413929

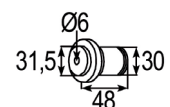

108481 Saatrohr kpl. links  
verwendbar anstelle von:  
306530, 306532, 432116

108352 Achszapfen  
verwendbar anstelle von:  
413929

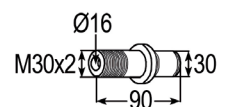

Nr. Bezeichnung  
108464 Räumstern  
Ø330 Strip-Till

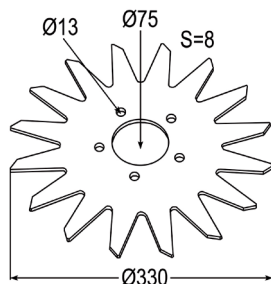

108458 Lagerflansch  
(Neues Modell)  
verwendbar anstelle von:  
425195

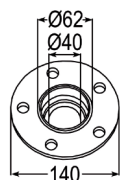

108463 Nilosring  
(Neues Modell)  
verwendbar anstelle von:  
405813



108460 Lagergehäuse  
kpl.  
verwendbar anstelle von:  
420832, 18007420832

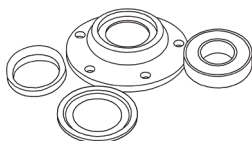

108449 Kugellager  
verwendbar anstelle von:  
405814

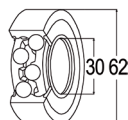

108869 Wellendichtung  
verwendbar anstelle von:  
413545



108456 Lagerdeckel  
verwendbar anstelle von:  
411607

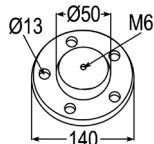

108489 Sägezahnstern  
310 mm  
verwendbar anstelle von:  
221407

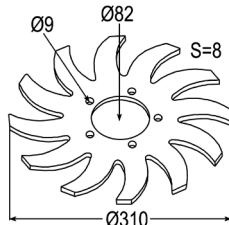

## Sätechnik

Nr. Bezeichnung  
108840 Verbindungsmuffe M6  
zu Keramik-Säschare



108859 Wechselspitze  
NUR Saat



108860 Wechselspitze  
NUR Saat



108861 Wechselspitze  
NUR Saat



108862 Wechselspitze  
NUR Saat



108863 Wechselspitze  
NUR Saat



Nr. Bezeichnung  
108864 Wechselspitze  
NUR Saat



108865 Wechselspitze  
NUR Saat

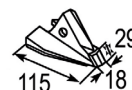

108866 Wechselspitze  
NUR Saat

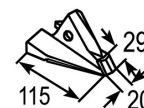

108867 Wechselspitze  
NUR Saat

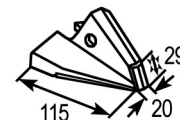

108844 Wechselspitze  
für Saat  
oder Dünger

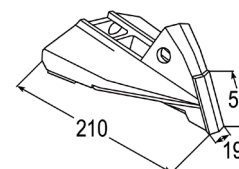

108843 Wechselspitze  
für Saat  
oder Dünger

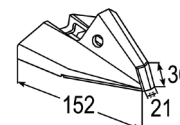

108846 Wechselspitze  
für Saat

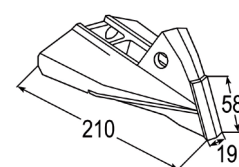

108842 Wechselspitze  
für Saat  
oder Dünger

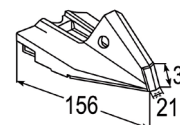

108841 Wechselspitze  
für Saat  
oder Dünger

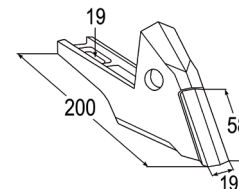

108850 Wechselspitze rechts  
für Saat  
oder Dünger

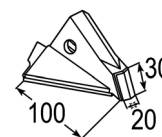

108848 Wechselspitze links  
für Saat  
oder Dünger

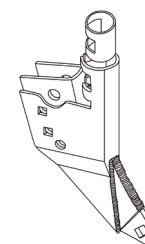

108432 Halter

108423 Halter

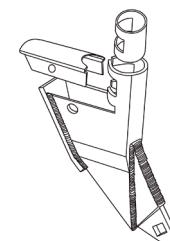

Nr. Bezeichnung

108492 Säscharadapter

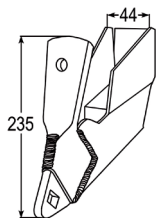

Nr. Bezeichnung

108491 Säscharadapter

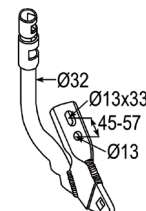

108483 Saatrohr

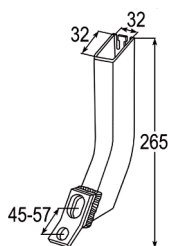

108512 Säschare

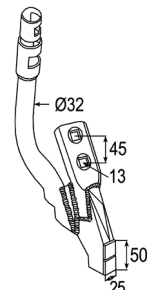

108484 Saatrohr

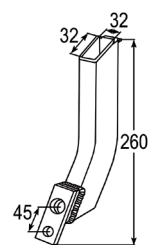

108490 Säscharadapter

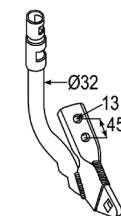

108424 Halter

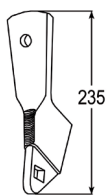

108621 Schnell-Wechsel-Schare  
44 mm

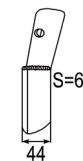

108426 Halter

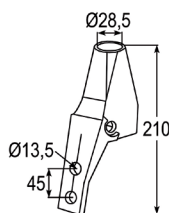

108620 Schnell-Wechsel-Säschare

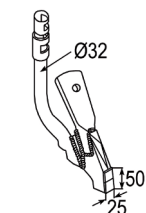

108427 Halter

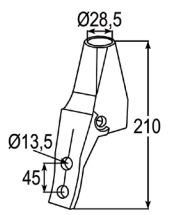

108614 Schnell-Wechsel-Säschare  
25 mm

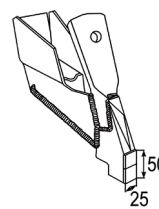

108428 Halter

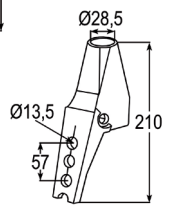

108613 Schnell-Wechsel-Säschare  
19 mm

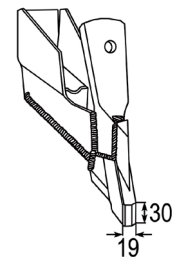

108429 Halter

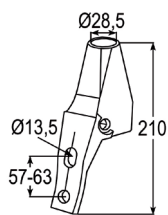

108851 Wechselspitze



108365 Buchse

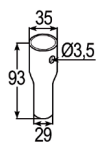

108853 Wechselspitze



108630 Schraube  
mit SS-Mutter  
Schlüsselweite: 14

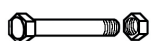

108619 Schnell-Wechsel-Säschare

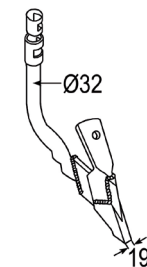

108474 Saatinjektor

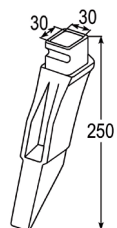

108615 Schnell-Wechsel-Säschare

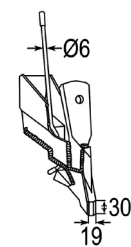

108857 Wechselspitze



Nr. Bezeichnung  
108493 Säscharadapter  
zu Serie 600

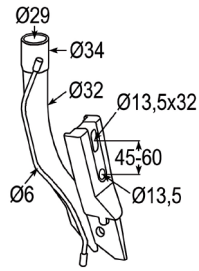

108868 Wechselspitze  
zu Serie 600

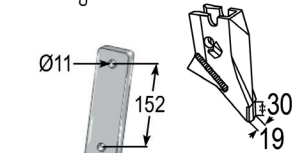

108506 Säschare  
rechts

108501 Säschare  
links

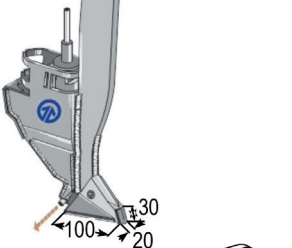

108419 Halter VOS

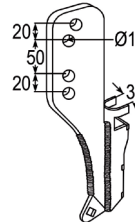

108612 Schlauchverlängerung

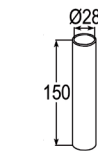

108609 Schelle



108420 Halter VOS

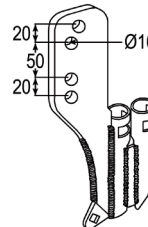

108421 Halter VOS

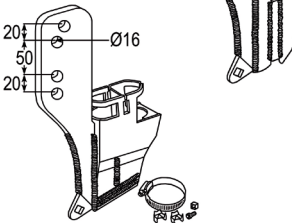

108494 Säschare  
für C-Zinken  
47° & 50°

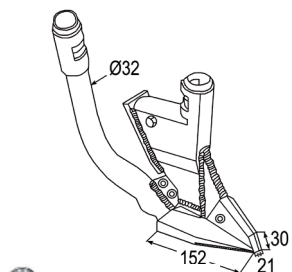

108503 Säschare  
rechts

108498 Säschare  
links

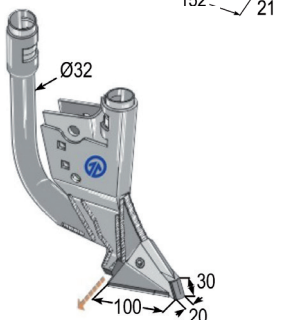

Nr. Bezeichnung  
108495 Säschare  
für C-Zinken

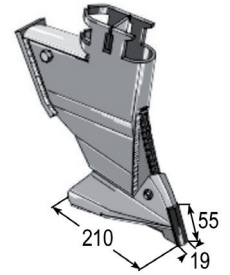

108505 Säschare  
rechts

108500 Säschare  
links

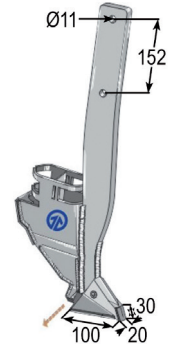

108504 Säschare  
rechts

108499 Säschare  
links

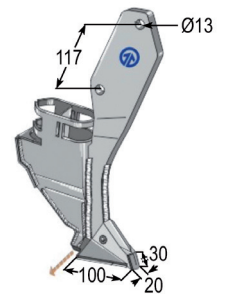

108508 Säschare  
TITAN

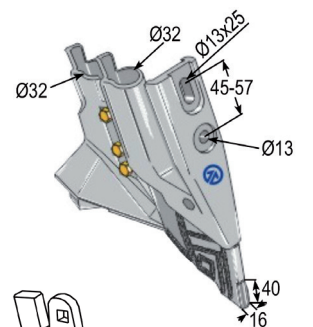

108856 Wechselspitze

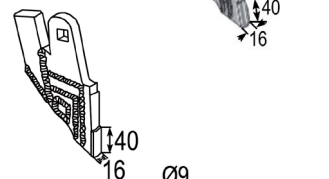

108616 Schnell-Wechsel-Säschare

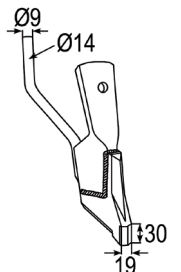

108618 Schnell-Wechsel-Säschare

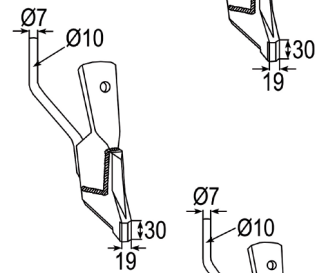

108617 Schnell-Wechsel-Säschare

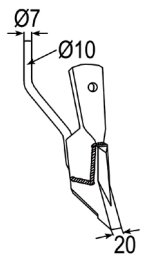

Nr. Bezeichnung

108509 Säschare  
TITAN

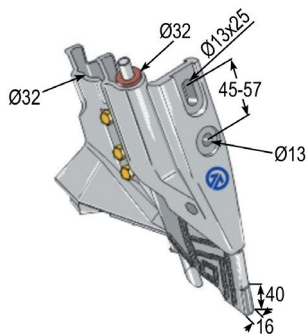

108631 Schraube



108632 Schraube

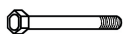

108639 Sicherungs-Clip



108640 Sicherungsmutter  
5/16" UNC



108641 Spitze

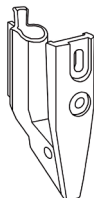

108610 Schelle



108611 Schelle



108514 Säschare

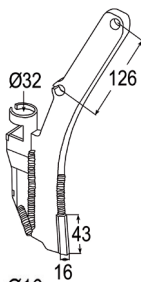

108515 Säschare

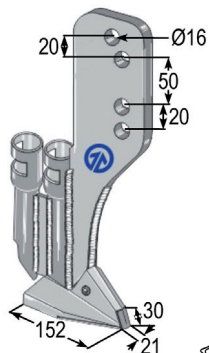

108476 Saatinjektor

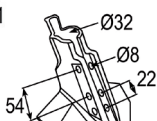

108477 Saatinjektor

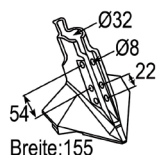

Nr. Bezeichnung

108478 Saatinjektor

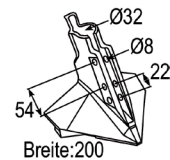

108485 Saatrohr

108430 Halter

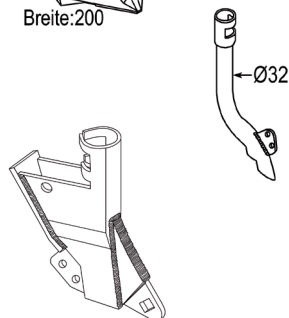

108431 Halter

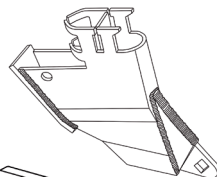

108433 Halter

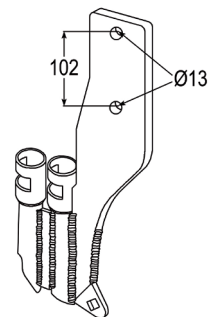

108418 Halter  
rechts

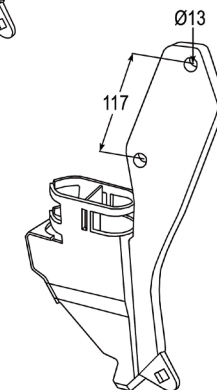

108416 Halter  
links

108425 Halter



108402 Halter  
für Saatinjektor flüssig

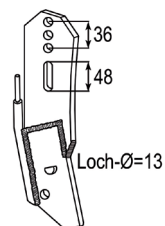

108403 Halter  
für Saatinjektor Granulat

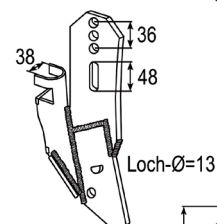

108388 Flüssigdüngerleitung

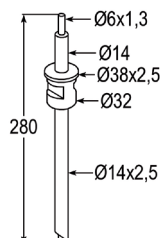

|        |  |
|--------|--|
| Nr.    | Bezeichnung                            |
| 108386 | Flüssigdüngerleitung                   |
| 108387 | Flüssigdüngerleitung                   |
| 108378 | Düse                                   |
| 108366 | Buchse                                 |
| 108340 | Abdeckung                              |
| 108353 | Adapter Buchse                         |
| 108354 | Adapter Buchse                         |
| 108384 | Federzinken gerade<br>rechts, 100 x 16 |
| 108382 | Federzinken gerade<br>links, 100 x 16  |
| 108383 | Federzinken gerade<br>links, 90 x 13   |
| 108385 | Federzinken gerade<br>rechts, 90 x 13  |
| Nr.    | Bezeichnung                            |
| 108470 | Saatinjektor                           |
| 108469 | Saatinjektor                           |
| 108471 | Saatinjektor                           |
| 108472 | Saatinjektor                           |
| 108474 | Saatinjektor                           |

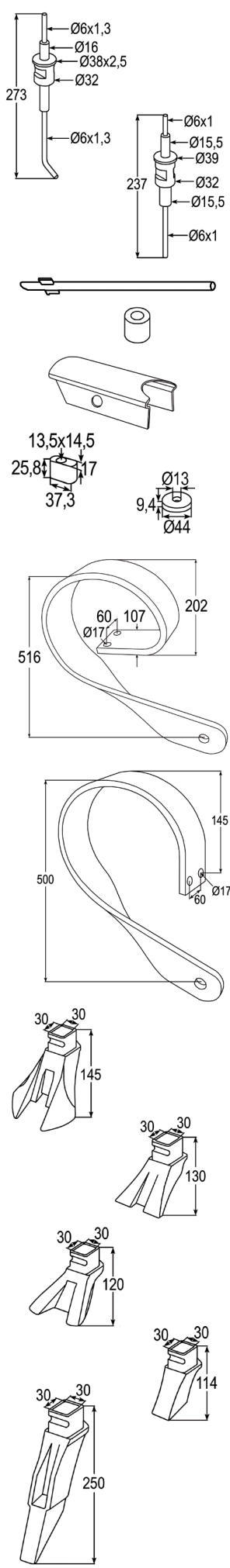

|        |   |
|--------|---|
| Nr.    | Bezeichnung   |
| 108473 | Saatinjektor  |
| 108475 | Saatinjektor  |
| Nr.    | Bezeichnung   |
| 108845 | Wechselspitze<br>für Saat oder Dünger   |
| 108849 | Wechselspitze rechts<br>für Saat oder Dünger                                      |
| 108847 | Wechselspitze links<br>für Saat oder Dünger                                       |
| 108852 | Wechselspitze   |
| 108858 | Wechselspitze<br>NUR Saat   |
| 108855 | Wechselspitze   |
| 108626 | Schnell-Wechsel-Schare<br>zu Serie 410  |
| 108622 | Schnell-Wechsel-Schare<br>zu Serie 200  |
| 108854 | Wechselspitze   |
| 108623 | Schnell-Wechsel-Schare<br>zu Serie 200  |
| 108624 | Schnell-Wechsel-Schare<br>zu Serie 200  |
| 108625 | Schnell-Wechsel-Schare<br>zu Serie 200  |
| 108441 | Innensechskantschraube<br>M8 x 1,25 Güte 8.8                                      |
| 108442 | Innensechskantschraube<br>M8 x 1,25 Güte 8.8<br>verwendbar anstelle von:<br>DA534 |

