

2026



Ersatzteile & Zubehör
Handels GmbH.

AKTION

gültig von 16.05 - 12.06.2026



Ihr Partner, wenn es um Tierhaltung geht!

Oberharrern 33
A-4691 Schlatt

Tel.: 0043 (0)7673 / 30703

Fax: 0043 (0)7673 / 30703-40

email: verkauf@oekoprofi.com

www.oekoprofi.com

Weidezaun

WEIDEZAUN

Top-Neuheiten 2026/27

Diese und weitere Neuheiten finden Sie in diesem Katalog!





Weidezaungeräte

230 Volt Netzgeräte	13
12 / 230 Volt DUO Geräte	17
12 Volt Akkugeräte	19
Solarmodule und Zubehör	22
Metall-Akkukästen	23
9 Volt Batteriegeräte	25
12 Volt Solargeräte	26
Hobbysets	29



Weidezubehör

12 Volt Akkus	31
Batteriezubehör	33
9 Volt Trockenbatterien	34
Prüf- und Kontrollgeräte	35
Zaunprüfer	36
Anschluss- und Erdungszubehör	37
Weidezubehör	43
Warnschilder	44
Haspeln	45
Pfahlhaspel-Systeme für mobile Zäune	48



Weidenetze

Schafnetze	51
Wolfsabwehr	61
Wildabwehrnetz	67
Geflügelnetze	68
Litzclip® Netzreparatur	71
Netztore	73
Katzennetz	74
Kaninchennetz	75



Leitermaterial

STAR Linie	77
PROFI Linie	80
CLASSIC Linie	82
BASIC Linie	84
Bandverbinder	86
Seil- und Litzenverbinder	87
Weidezaunlitzen	90



Festzaun

Weidezaundrähte	92
Drahtverbinder	94
Weidezaundrähte	95
Festzaunzubehör	97



Pfähle

Das T-Post System	101
T-Post und Zubehör	102
Holzpfähle für Permanentzäune	110
Recyclingpfähle	111
Fiberglaspfähle	113
Kunststoffpfähle	115
Metallpfähle	121



Isolatoren

Ringisolatoren mit durchgehender Stütze	124
Ringisolatoren mit kurzer Stütze	125
Bandisolatoren	126
Eckisolatoren	129
Schlitz- und Seilisolatoren	130
Seilisolatoren	131
Zusatzisolatoren	132
Vorbauisolatoren	134
Isolatoren mit metrischem Gewinde	136
Torisolatoren	138



Torsysteme

Torgriffe	140
Flexible Torsysteme	144



Paneele und Raufen

Weidetore	148
Weidepaneele	152
Futterraufen	156

Erklärung unserer Verpackungs- und Verkaufseinheiten!

BE	Stück / VE	€
1 Blister	6 / Blister	Preis / 1 Blister
1 Beutel	10 / Beutel	Preis / 1 Beutel
12 Stück	12 / Beutel	Preis / 1 Stück
1 Pack	30 / Pack	Preis / 1 Pack
40 Stück	40 / Pack	Preis / 1 Stück
1 Karton	5 / Karton	Preis / 1 Karton
8 Stück	8 / Karton	Preis / 1 Stück
1 Display	10 / Display	Preis / 1 Display
6 Stück	6 / Display	Preis / 1 Stück



BE
Bestelleinheit für den Handel
 Es muss immer ein Vielfaches der angegebenen Anzahl bestellt werden (z. B. BE = 12 Stück, dann in 12-er Schritten).

Stück / VE
Stückzahl pro Bestell-/Verpackungseinheit

Preis / €
Preis für 1 BE
 Ist die Spalte BE nicht befüllt oder vorhanden, bezieht sich der Preis auf 1 Stück. Bei allen angegebenen Preisen handelt es sich um unverbindliche Preisempfehlungen des Herstellers und verstehen sich inklusive der gesetzlichen Mehrwertsteuer.

Tierarten

Bei vielen Produkten finden Sie Tierpiktogramme. Diese kennzeichnen die Verwendung für bestimmte Tierarten.



Bessere Produktpräsentation mit Videos, 360°-Fotoplayer und Downloads

TV Produktvideos

In ansprechenden, informativen und stimmungsvollen Produktvideos können Sie ab jetzt noch mehr über unsere Produkte erfahren.

Alle Eigenschaften und Funktionen werden live im Einsatz gezeigt und Anwendungsgebiete dargestellt, die unter Umständen so noch gar nicht bewusst waren. Erklärungs- und Montagevideos erleichtern die Bedienung und verdeutlichen Funktionen. Offene Fragen zu Produkten versuchen wir so bereits vorab zu beantworten und schaffen Ihnen zusätzlich einen echten Mehrwert.

Kamera Produktbilder

Während wir Ihnen in unseren Katalogen nur die wesentlichen Abbildungen eines Produktes zeigen können, können wir Ihnen weitere Fotos, wie Detail- und Anwendungsbilder digital zur Verfügung stellen.

360°-Fotoplayer

Neben unseren hochauflösenden und professionell erstellten Produktfotos bieten wir außerdem komplette 360°-Ansichten ausgewählter Produkte an.

So haben Sie die Möglichkeit, das Produkt vorab von allen Seiten zu betrachten und extrem nah, hochauflösend und bei voller Schärfe zu vergrößern. Trotz der fehlenden Haptik wird die Wahrnehmung des Produkts so greifbarer und realer.



Verpackungseinheiten

Mögliche Verpackungseinheiten für 1 BE.



Palette

Anzahl der BE je Palette.



Spedition

Alle mit diesem Symbol gekennzeichneten Artikel müssen wegen der Art ihres Umfangs/Größe oder des Gewichts per Spedition ausgeliefert werden. Dadurch entstehen zuzüglich separate Frachtkosten! Optimieren Sie die Frachtkosten durch Bestellung ganzer Paletteneinheiten!



Ein Elektrozaunsystem besteht aus:

- A) Einem Elektrozaungerät, welches regelmäßige Stromimpulse erzeugt.
- B) Einem oder mehreren Drähten, die den Strom transportieren (die jedoch nicht zwingend eine geschlossene Schleife bilden müssen).
- C) Isolatoren, welche den Strom gegenüber der Erde isolieren.
- D) Permanenten oder mobilen Pfählen, die je nach Bedarf eingesetzt werden.
- E) Der Erdung des Elektrozaungerätes, welche in möglichst feuchtem Erdreich so tief als möglich platziert werden soll.

Wenn das Tier nun den Draht berührt, wird ein Stromkreis geschlossen, d.h. der elektrische Strom fließt durch das Tier und die Erde zurück zum Gerät. Das Tier erhält dadurch einen unangenehmen, wenngleich ungefährlichen Stromschlag und weicht zurück. Ein solches Elektrozaunsystem wird sowohl zur Einzäunung, als auch zur Abwehr von Tieren erfolgreich angewendet.

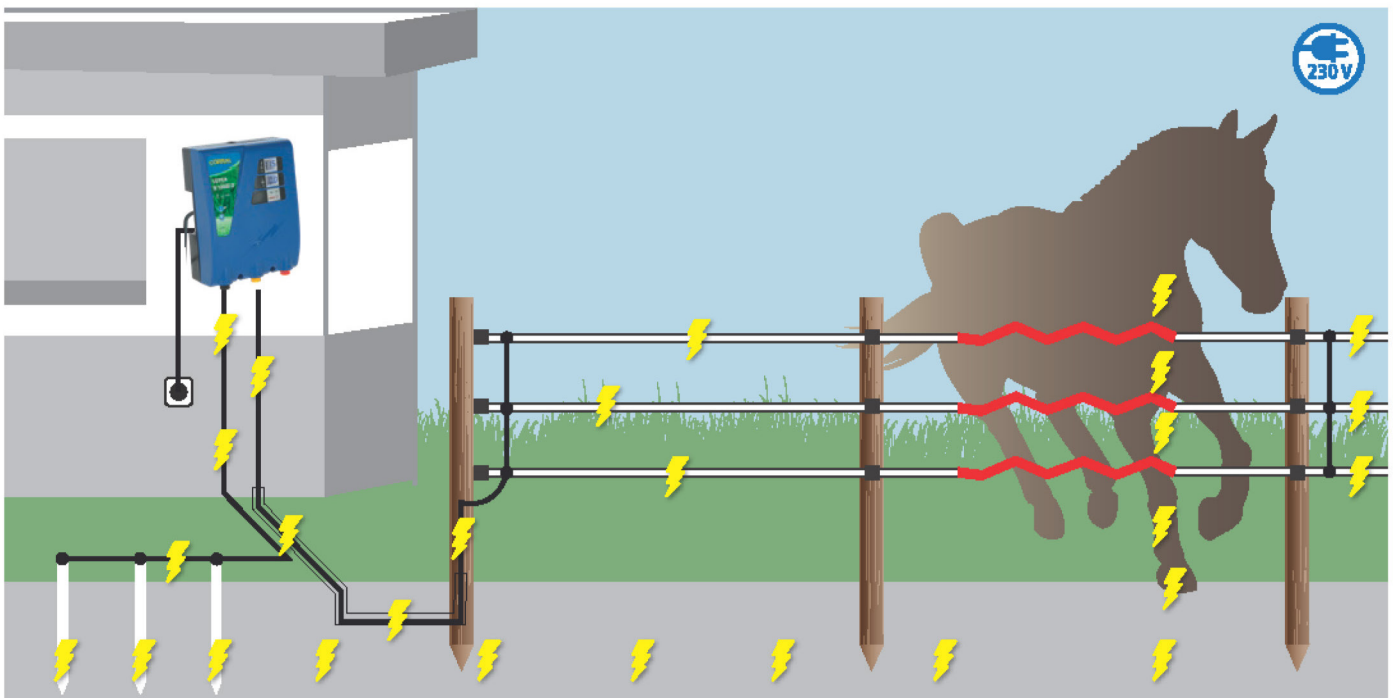

Mindestens 2500 Volt an jeder Stelle des Zaunes sicherstellen!

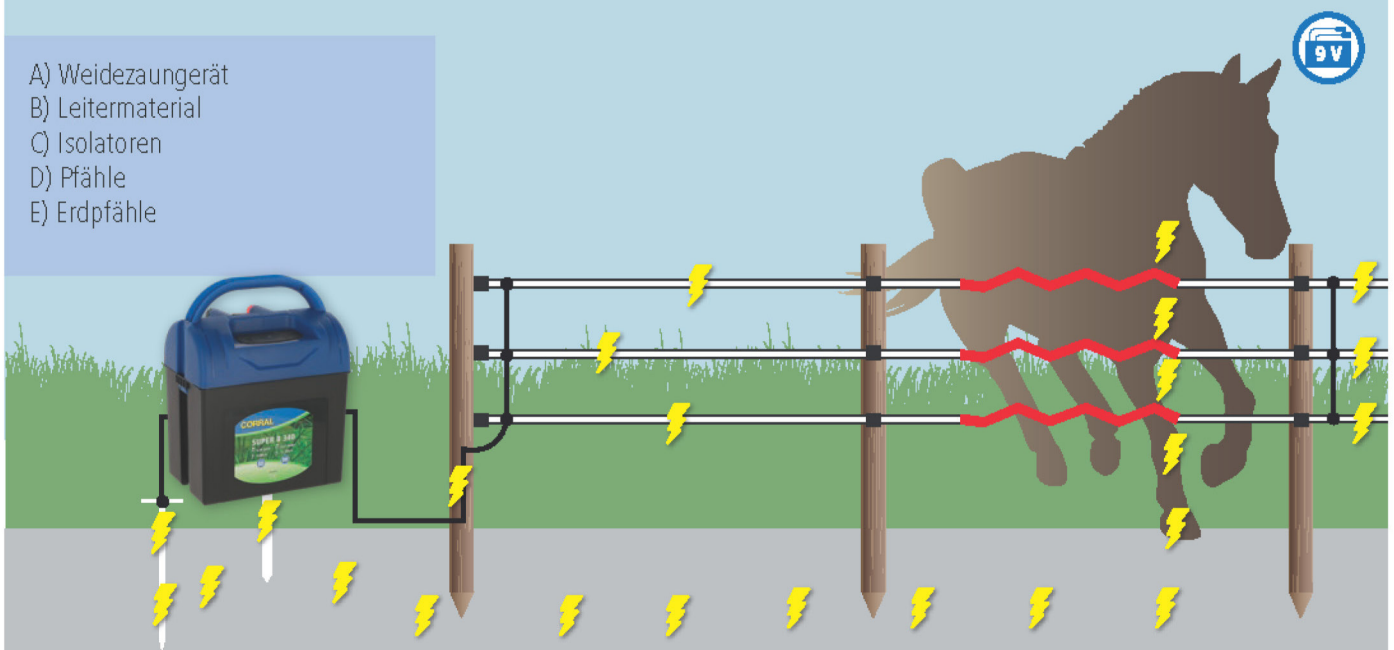

- A) Weidezaungerät
- B) Leitermaterial
- C) Isolatoren
- D) Pfähle
- E) Erdpfähle

Erdung

Die Erdung ist ein wichtiger Teil des Stromkreislaufes. Damit der Strom ungehindert aus der Erde zum Gerät zurückfließen kann, muss zwischen Erdstab und Erdreich ein möglichst guter Kontakt gegeben sein (trockene Erde leitet den Strom fast nicht). Für das Einschlagen des Erstabes sind deshalb möglichst feuchte Stellen zu wählen, bzw. die Länge des Erstabes muss so bemessen sein, dass tiefere, feuchte Erdschichten erreicht werden.



Hütespannung und Impulsenergie

Die Spannungsspitze des elektrischen Impulses eines Elektrozaungerätes wird als Hütespannung bezeichnet. Eine hohe Spannung ist notwendig, um zwischen Zaundraht und Tierkörper einen leitfähigen "Kanal" zu erzeugen. Als Mindestspannung sind dafür etwa 2500 Volt notwendig. Für Tiere mit dickem Fell, empfehlen wir 4000 Volt als Mindestspannung. Nun kann der Strom (Impulsenergie) durch diesen "Kanal" fließen. Die Schockwirkung ist also abhängig von der Höhe der Impulsenergie (Spannung selber schmerzt nicht!). Je unempfindlicher das Tier ist, desto größer sollte die Energie sein, die zum Hüten oder Abschrecken eingesetzt wird. Außerdem steigt der Bedarf an Impulsenergie mit der Länge des Zaunes und seiner Belastung (z.B. Bewuchs) an. Je mehr Energie ein Gerät abgibt, desto höher ist auch sein Stromverbrauch. Eine sorgfältige Auswahl der Impulsenergie ist also vor allem bei Batterie- und Akkugeräten anzuraten.



Zaundrahtwiderstand

Um eine maximale Schockwirkung zu erzielen, ist neben einer ausreichenden Impulsenergie auch ein gut elektrisch leitendes Zaunmaterial notwendig, damit die Energie auch ohne große Verluste das Tier erreicht und nicht vorher "verpufft". Der Leitungswiderstand ist ein Maß für die Beurteilung von Zaunmaterial. Er wird in Ohm/Meter angegeben. Je kleiner dieser Wert, desto besser leitet das Material. Je länger der Zaun, desto besser muss die Leitfähigkeit des verwendeten Materials sein. Beste Materialien haben einen Widerstand von $< 1 \Omega/m$, schlechtere über $4 \Omega/m$. Untersuchungen haben ergeben, dass neben sehr guter Leitfähigkeit, die meist durch Kupferdrähte erreicht wird, lange Haltbarkeit (z.B. durch Edelstahldrähte mit schlechterer Leitfähigkeit) maßgebend für die Hütesicherheit eines Weidezauns ist. Unser bewährtes TriCOND Material bietet hierbei den Kompromiss und steht für hervorragende Leitfähigkeit verbunden mit langer Haltbarkeit.



Nach welcher Kilometerangabe sollten Sie sich richten?

Kilometerangaben sind oftmals sehr theoretische Werte, die sich nach optimalsten Bedingungen (Draht-Leitfähigkeit, Verbindungen, Isolationszustand, Bodenverhältnisse, Erdung) in der Zaunanlage richten. Diese Zustände ändern sich jedoch aufgrund von Witterungseinflüssen permanent. Wichtig ist deshalb, unter allen Bedingungen die Mindesthütespannung von 2.500 Volt an jedem Punkt der Zaunanlage zu erreichen.



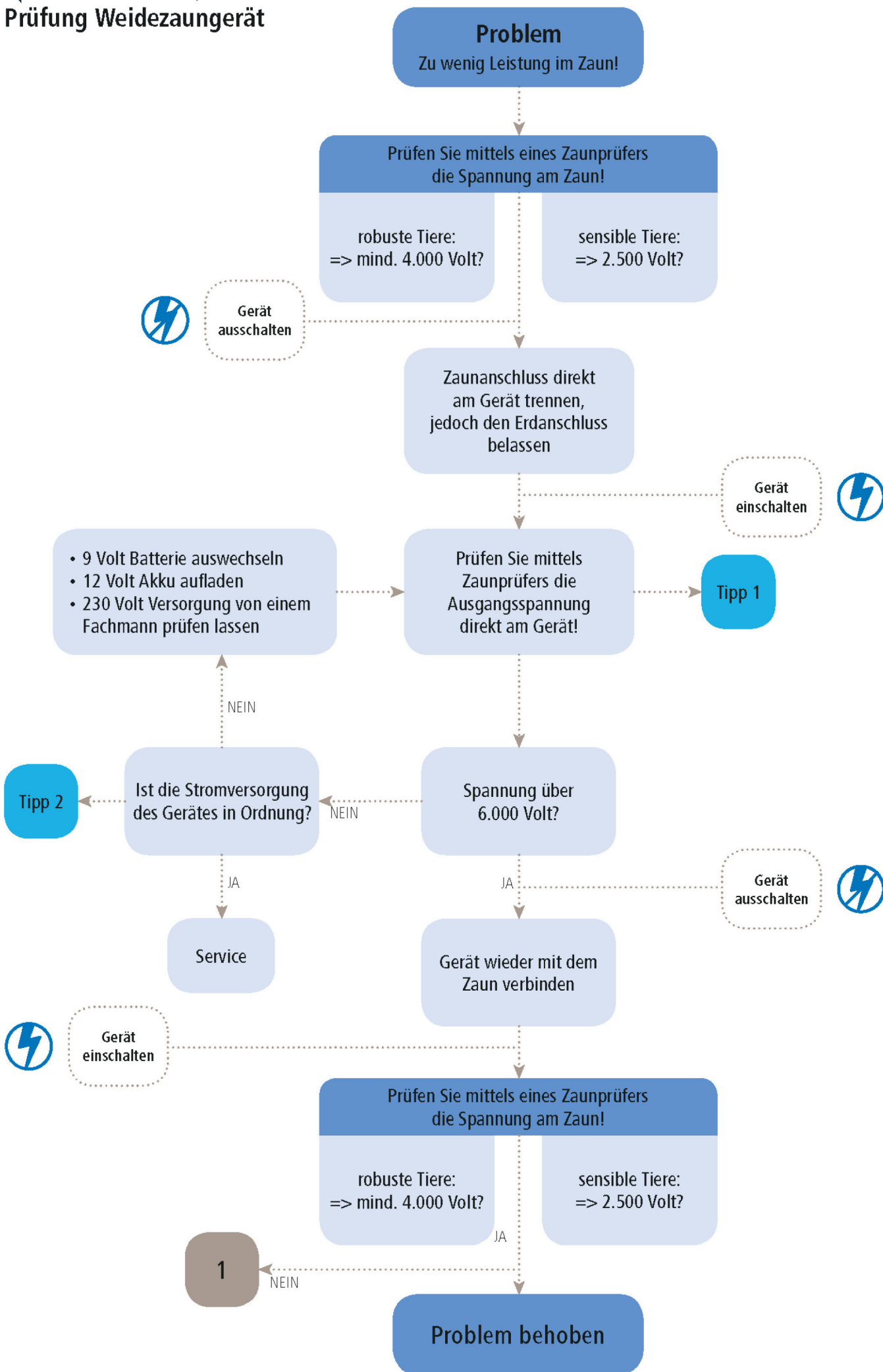

Prüfung Zaunzuleitung

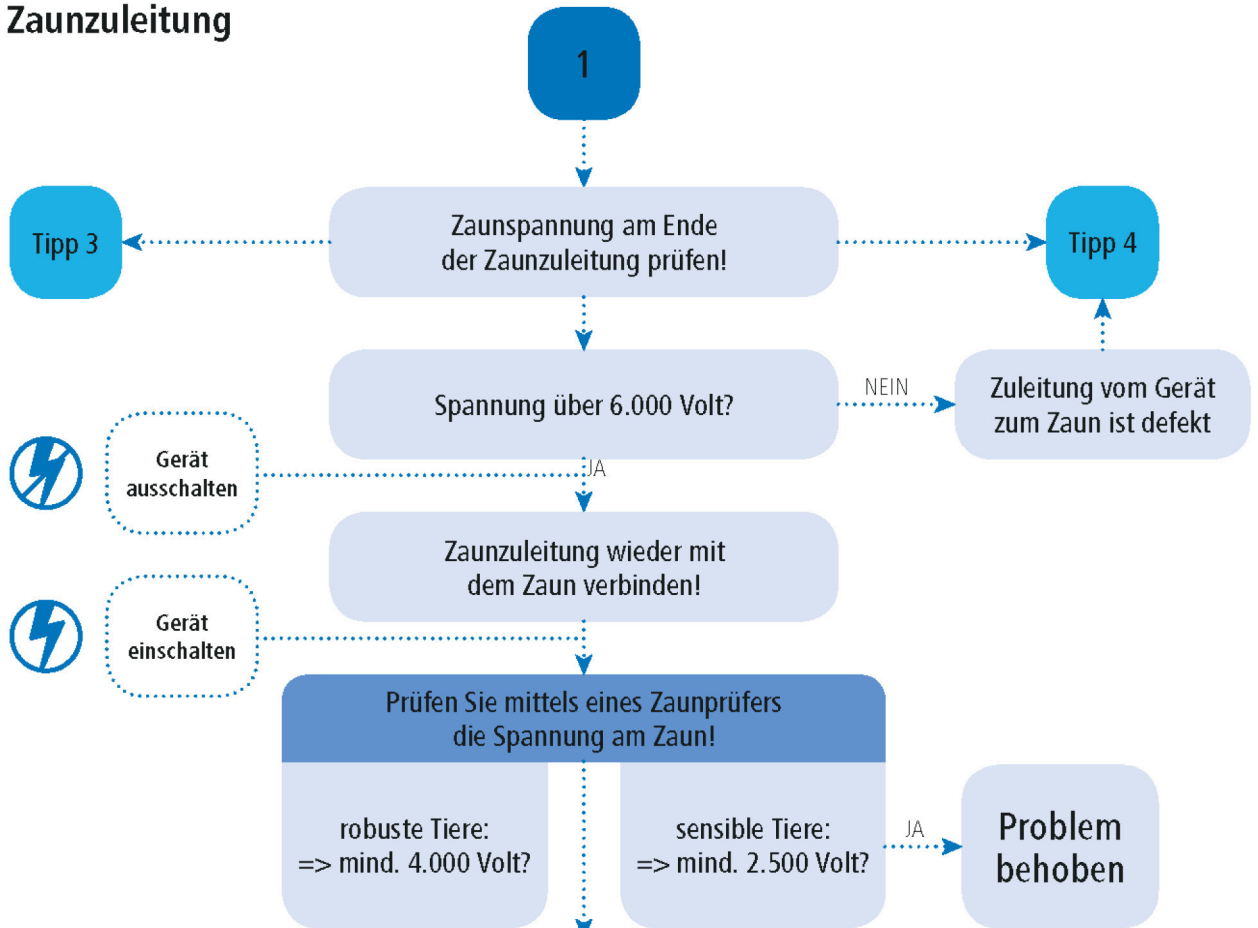

Prüfung Zaunanlage & Erdung

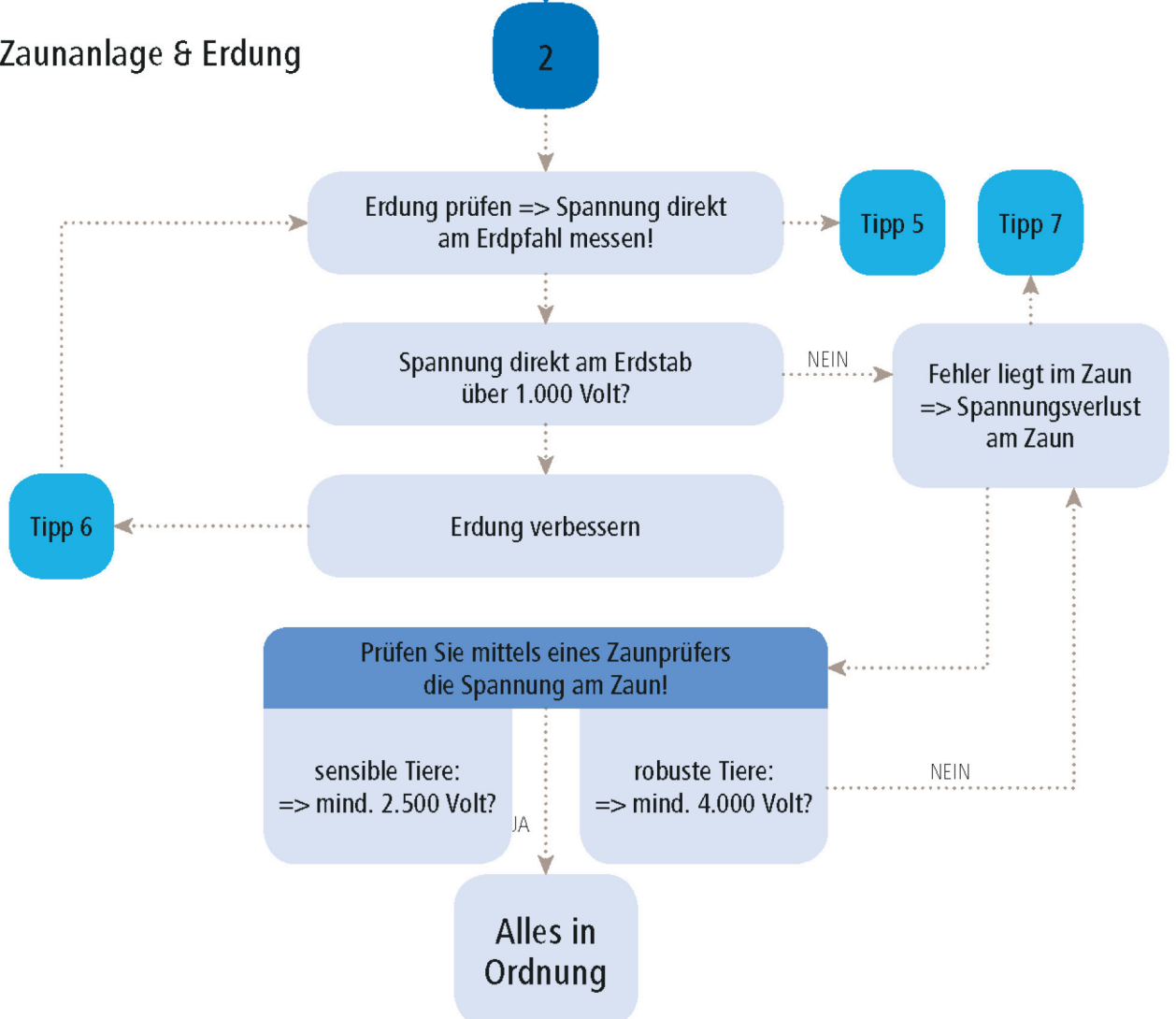

Nützliche Tipps von unseren Experten

Tipp 1

1. Entfernen Sie die Rändelmutter von Erd- und Zaunausgang
2. Kontaktieren Sie den Erdausgang des Gerätes mit dem Erdstab des Zaunprüfers
3. Kontaktieren Sie den Zaunausgang des Gerätes mit dem Zaunprüfer



Tipp 3

1. Schalten Sie das Gerät aus
2. Klemmen Sie das Zaunzuleitungskabel am Zaun ab
3. Schalten Sie das Gerät wieder ein
4. Messen Sie mittels Zaunprüfers die Spannung am Ende des Zaunzuleitungskabels



Tipp 5

Wie messe ich die Spannung direkt am Erdstab?

1. Zaundraht in ca. 10 m Entfernung der Geräteerdung mittels Eisenstäbe kurzschließen
2. Spannung direkt am Geräteerdstab mittels Digitalvoltmeter prüfen

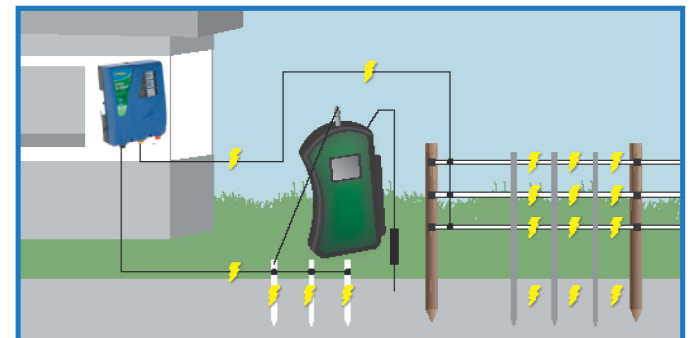

Tipp 2

1. 9 Volt Batterie:
rotes Blinken -> Batterie ist leer
2. 12 Volt Batterie:
rotes Blinken -> Akku ist leer
3. 230 Volt Netzstrom:
LED blinkt nicht -> keine Stromversorgung

Tipp 4

1. Unterirdische Zaunzuleitung
Das Untergrundkabel ist defekt -> Verwenden Sie ein hochspannungsfestes Untergrundkabel
2. Überirdische Zaunzuleitung
Prüfen Sie die Zaunzuleitung auf Ableitungen/Unterbrechungen (z.B. hat die Zuleitung Kontakt zum Gebäude, z.B. Efeu, Dachrinne, Gebüsch, etc.)?

Tipp 6

1. Erdstäbe entfernt vom Gebäude in immer feuchtes Erdreich mindestens 1 m tief einschlagen
2. Mehrere Erdstäbe im Abstand von mindestens 3 m einschlagen und miteinander verbinden
3. Erdstäbe müssen aus nicht rostendem Material bestehen, z.B. Edelstahl oder müssen verzinkt sein

Tipp 7

1. Bewuchs am Zaun -> entfernen!
2. Leitermaterial liegt am Boden -> spannen/verbinden
3. Schlechtes Leitermaterial -> durch gut leitfähiges Leitermaterial ersetzen (< 1 Ohm/m)
4. Leitermaterial ist geknotet -> Edelstahlverbinder verwenden
5. Isolator schlägt durch -> durch neuen Isolator ersetzen
6. Gebrochene Metall-Leiterdrähte -> Leitermaterial austauschen
7. Leitfähigkeit verbessern -> Leitermaterialreihen ca. alle 200 m senkrecht miteinander verbinden

230 Volt Netzgeräte – Die ERSTE WAHL, wenn eine Steckdose zur Verfügung steht!

Diese Geräte haben eine uneingeschränkte Hütedauer. Sie sind in allen benötigten Leistungsklassen verfügbar und können an langen oder bewachsenen Zäunen bzw. für sehr robuste Tiere die notwendige Energie am besten zur Verfügung stellen (0,5 Joule bis 14,5 Joule Output). Die höheren Energien schaden den Tieren natürlich nicht. Alle Weidezaungeräte entsprechen den geltenden Sicherheitsnormen. Wenn ein mobiler Einsatz geplant ist, z. B. auf Turnieren, bei Wander- oder Distanzritten oder einfach auf häufig wechselnden Weiden, wo keine 230 Volt Versorgung zur Verfügung steht, müssen Sie zwangsläufig auf ein Batteriegerät gehen – für Zäune mit stärkerem Bewuchs, scheidet 9 Volt Kompakt-Solargeräte aus – dann muss mit 12 Volt Geräten gearbeitet werden.



12 Volt Akkugeräte – Starke Leistung auch bei Zäunen mit stärkerem Bewuchs!

12 Volt Akkugeräte sind die optimale Lösung für sehr robuste Tiere, lange Zäune bzw. Zäune mit Bewuchs, wenn ein 230 Volt Anschluss nicht zur Verfügung steht. Die Entladeenergie ist vergleichbar mit Netzgeräten (ca. 0,5 Joule bis ca. 5 Joule Output). Als Stromquelle werden wiederaufladbare 12 Volt Nassakkus verwendet, die je nach Gerätetyp, Leistungsbedarf und Akkutyp nach ca. 2-4 Wochen nachgeladen werden müssen. Eine gute Ergänzung sind Solarmodule, welche Sonnenenergie in Strom umwandeln und damit die 12 Volt Batterie/ Akku permanent nachladen.



12/230 Volt DUO-Geräte – Maximale Flexibilität kombiniert mit starken Ausgangsenergien!

Geräte dieser Art kombinieren die uneingeschränkte Hütedauer der 230 Volt Geräte mit der Mobilität leistungsstarker 12 Volt Geräte. 12 Volt Kabel und 230 Volt Adapter sind im Lieferumfang enthalten.



9 Volt Trockenbatteriegeräte – Die idealen Geräte für kleinere Zäune und Paddocks!

9 Volt Batteriegeräte sind für kürzere Zaunlängen ohne Bewuchs geeignet. Sie sind sehr mobil und im Vergleich zu 12 Volt Geräten deutlich leichter. Die 9 Volt Batterie läuft einige Monate und kann je nach Betriebszeit, Batterietyp und Größe (ausgedrückt in Ah – je mehr Ah, Amperestunden, desto länger läuft sie) sogar eine komplette Weidesaison abdecken. Wenn sie entladen ist, kann sie nicht mehr aufgeladen werden. 9 Volt Geräte (selbst wenn diese auch mit 12 Volt Batterien betrieben werden können) sind schwächer als 12 Volt Geräte. 9 Volt Geräte liegen hier typischerweise bei ca. 0,15 Joule bis ca. 0,35 Joule. Sehr schlagstarke 9 Volt Geräte gehen sogar bis 0,55 Joule.



Kompakte Solargeräte

Kompakte Solargeräte aus der CLASSIC Serie – ähnlich wie bei 9 Volt Geräten für kleinere Zäune ohne Bewuchs, oder: AKO SunPOWER aus der EXPERT Serie = extrem schlagstarke, mobile Kompakt-Solargeräte. Monokristalline Solarmodule in Kombination mit unseren hochleistungs-Solarweidezaungeräten können Zäune mit vielen Kilometern Länge mit Strom versorgen. Selbst nach einer ganzen Woche ohne direktes Sonnenlicht haben diese Weidezaungeräte noch ausreichend Kraft, um Ihren Zaun mit genug Strom zu versorgen. Diese Spezialgeräte eignen sich ausgezeichnet für Einzäunungen relativ großer Flächen. So ist immer überall genug Spannung auf dem Zaun, ohne dass Sie eine Steckdose in der Nähe benötigen!



Der 12 Volt AGM Akku ist integriert und wird durch das mit dem Gehäuse verbundene Solarmodul permanent aufgeladen. Falls der Akku nachgeladen werden muss, können Sie ihn mittels des mitgelieferten 230 Volt Netzadapters aufladen.

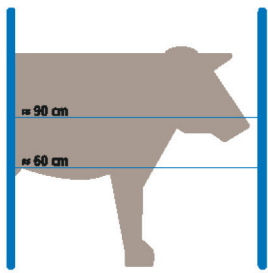

Elektrozaun für Milchkühe
Empfehlung: 10 mm Band, Litze

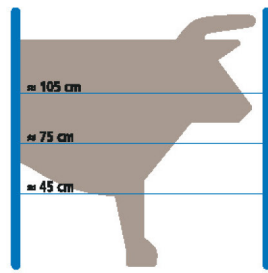

Elektrozaun für Bullen, Rinder und Mutterkühe mit Nachzucht
Empfehlung: 10 mm Band, Litze

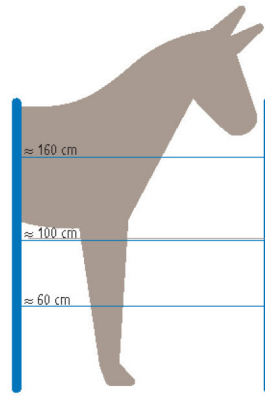

Elektrozaun für Großpferde
Empfehlung: Seil, Breitband bis 40 mm

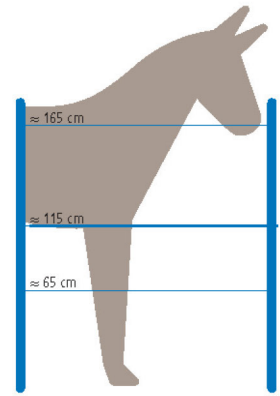

Elektrozaun für Springpferde
Empfehlung: Seil, Breitband bis 40 mm

Bei der Haltung von Hausschweinen ist laut Tierseuchenrecht zusätzlich zum innenliegenden Elektrozaun ein außenliegender wilddichter Zaun (Knotengeflecht aus Metall) erforderlich!

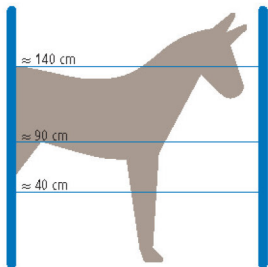

Elektrozaun für Kleinpferde
Empfehlung: 10 mm Band, Seil

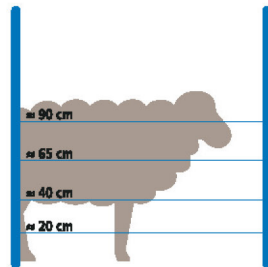

Elektrozaun für Schafe
Empfehlung: Schafnetz, Draht, Litze

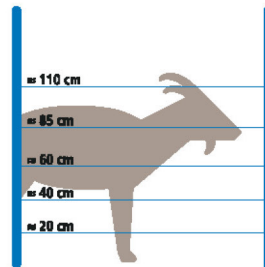

Elektrozaun für Ziegen
Empfehlung: Draht, Litze

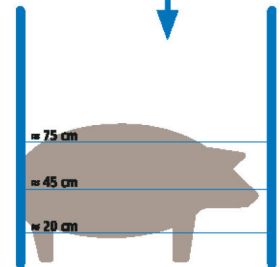

Elektrozaun für Schweine
Empfehlung: 10 mm Band, Litze

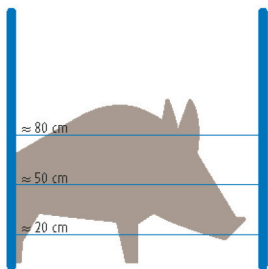

Abwehr von Wildschweinen
Empfehlung: Wildabwehrnetz, 10 mm Band, Litze

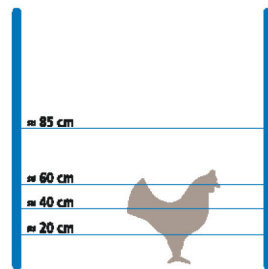

Elektrozaun für Hühner
Empfehlung: Geflügelnetz, Litze

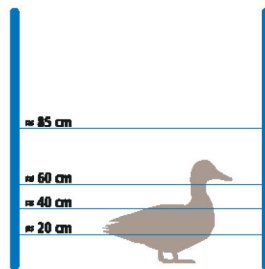

Elektrozaun für Gänse
Empfehlung: Geflügelnetz, Band, Litze

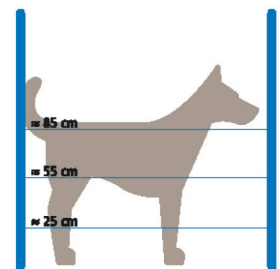

Elektrozaun für große Hunde
Empfehlung: Hobbyset, Litze

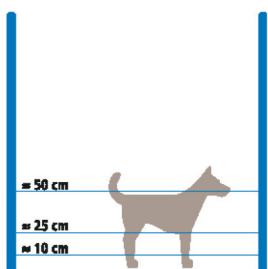

Elektrozaun für kleine Hunde
Empfehlung: Hobbyset, Litze

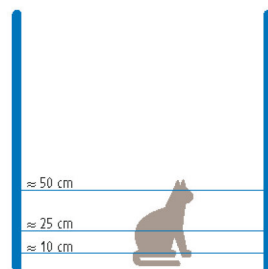

Elektrozaun für Katzen
Empfehlung: Hobbyset, Litze

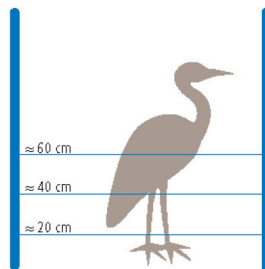

Elektrozaun zur Abwehr von Fischreihern
Empfehlung: Hobbyset, Litze

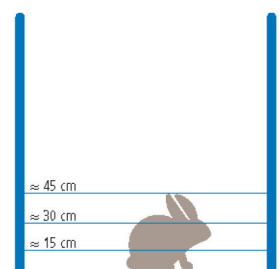

Elektrozaun für Hasen und Kaninchen
Empfehlung: Kaninchennetz, Litze



Angaben wie Zaunhöhen sind nur Anhaltspunkte! Eventuell Anpassung an Ihre Tierart erforderlich. Beachten Sie gegebenenfalls regionale Bestimmungen!



230 Volt Netzgeräte

Kraftwerke für höchste Zaunansprüche
Geräte mit Netzanschluss (230 Volt) haben eine uneingeschränkte Hütedauer. Sie sind in allen benötigten Leistungsklassen verfügbar und können an langen Zäunen die notwendige Energie am besten zur Verfügung stellen. Auch bei stärkerem Bewuchs stellen sie noch ausreichend Energie für den Zaun bereit.

Empfohlenes Zubehör:

(nicht im Lieferumfang enthalten)

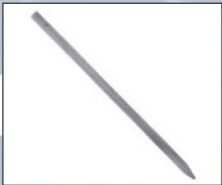

Erdstab mit T-Profil 1 m
Art. Nr. **58515**

Erdstab mit T-Profil 2 m
Art. Nr. **101079**



Untergrundkabel, \varnothing 1,6 mm
(**77057, 94033, 101377**)

Untergrundkabel, \varnothing 2,5 mm
77058, 94032)



Blitzschutzdrossel
Art. Nr. **19347**



Corral Warnschild
Art. Nr. **103265**



Digital Voltmeter
Art. Nr. **101044**

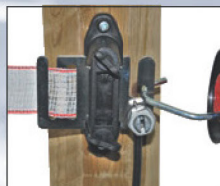

Drahtverbindungsklemme (**101042**) eignet sich ideal zum Verbinden des Leitermaterials mit Ihrem Untergrundkabel



Ökoprofi Duo Power X 6000 smart

Made in Germany



5 Jahre Garantie



- 12/230 Volt DUO Weidezaungerät – Maximale Flexibilität kombiniert mit starker Ausgangsenergie
- ideal für Pferde, Rinder, Schafe, Ziegen und zur Wildschwein- und Wolfsabwehr
- verwendbar von mittlerem bis starkem Bewuchs
- direkte integrierte Cloud-Anbindung
- distanzunabhängige Steuerung (EIN/AUS, GPS-Ortung) und Überwachung von Zauanlagen per Smartphone
- dauerhaft kostenlose mobile Datenübertragung zur App
- mit High/Low/Aus-Schalter für 2 verschieden starke Ausgangsleistungen
- 5 Jahre Garantie

mehrfarbige LED-Bargraphanzeige für Ausgangsspannung und Akkukontrolle

Art. Nr.	€
64044	499,00
	415,80€

Modell	Art. Nr.	In	Out max.	max.	No Load	500 Ω	theor.	max.	max.	max.	50 m	1m	2m	Fuel
X 6000 smart	64044	7,5 J	5 J	12.000 V	10.000 V	9.000 V	130 km	40 km	11 km	6 km	20	3		42 - 368 mA

Power Profi Ni/N



- äußerst schlagstarke 230 Volt Netzgeräte
- für sehr robuste Tiere und für sehr lange Zäune - auch mit Bewuchs
- hell leuchtende LED-Anzeigen ermöglichen die einfache optische Kontrolle des aktuellen Zaun- und Gerätezustandes auf einen Blick
- AKO Ni/N-Geräte passen sich automatisch dem Zaunzustand an und sorgen so für beste Hütensicherheit und erleichtern Ihnen die Arbeit durch Veröden des Bewuchses bis zu einem gewissen Grad
- Ni-Geräte: Alarmfunktion überwacht den Zaun permanent, löst bei Dauerberührung Alarm aus und verlangsamt die Impulsfolge
- robustes, schlagzähes, UV-beständiges und witterungsfestes Gehäuse durch Verwendung hochwertiger Kunststoffe
- Mikroprozessor gesteuert



14,0 Joule

Kontrolle der Zaunspannung

Kontrolle des Erdungszustandes

Kontrolle des Stromverbrauchs

Jeweils mit zwei Zauausgängen ausgestattet "out" max. min.

2-farbige LED-Leuchten für Ausgangsspannung, Erdungszustand und Stromverbrauch

Power Profi Ni 10000



Art. Nr.	€
96465	429,00 338,90€

Modell	Art. Nr.	In	Out max.	Out min.	max.	No Load	500 Ω	theor.	max.	max.	max.	50 m	1m	2m	Fuel
Ni 10000	96465	14 J	10 J	0,55 J	10.200 V	9.600 V	6.900 V	300 km	80 km	18 km	9 km	35	5	3	13 W



Power Station XDi 10000 smart

Neuheit **NEW**

15,0 Joule



- direkte integrierte Cloud-Anbindung
- distanzunabhängige Steuerung (EIN/AUS, GPS-Ortung) und Überwachung von Zaunanlagen
- dauerhaft kostenlose mobile Datenübertragung zur App
- bei Unterschreiten der voreingestellten Mindesthütespannung erhält der Nutzer eine Echtzeit-Alarmmeldung in der kostenlosen App auf dem Smartphone
- extrem schlagstarkes 12 / 230 Volt DUO Gerät
- für lange Zäune mit starkem Bewuchs
- für robuste Tiere wie Bullen, Rinder, Schafe und zur Wildschwein- und Wolfsabwehr
- 5 Jahre Garantie

empfohlenes Solarmodul: 375999 (100 W), Anschluss direkt am 12 Volt Akku, optional mit Erdanker 442382 oder Befestigungsset 442386 für Metallbox

Digitales Display und mehrfarbige Bargraphanzeige

Lieferumfang:

- 1 x Weidezaungerät,
- 1 x 230 Volt Netzteil (371042),
- 1 x 12 Volt Anschlusskabel (E268739),
- 1 x Erdanschlusskabel,
- 1 x Zaunanschlusskabel,
- 1 x Referenzanschlusskabel,
- 1 x Warnschild

Art. Nr.	€
67897	879,00
	732,50€

Modell	Art. Nr.	In	Out max.	max.	No Load	500 Ω	theor.	max.	max.	max.	50 m	1 m	Fuel
XDi 10000 smart	67897	15 J	10 J	11.200 V	10.200 V	8.700 V	250 km	65 km	18 km	10 km	35	6	410 - 760 mA

Power Profi NDi 14500 digital/ XDi 15000 smart

- ultrastarkes Netzgerät mit intelligenter Leistungsanpassung, welches die max. zulässigen Grenzwerte voll ausschöpft
- für extreme Zaunlängen, Bewuchsverhältnisse und sehr robuste Tiere
- unser Allroundgerät für den anspruchsvolleren Einsatz – ideal für Pferde, Rinder, Schafe, Ziegen und zur Wildschwein- und Wolfsabwehr
- 5 Jahre Garantie

Made in Germany

5 Jahre Garantie



digitale Displayanzeige für Zaun- und erdspannung und Stromverbrauch



Art. Nr.	€
01011	699,00
69430	959,00
	582,50€
	799,20€

Modell	Art. Nr.	In	Out max.	max.	No Load	100 Ω	500 Ω	theor.	max.	max.	max.	50 m	1 m	2 m	Fuel
Ni 14500	101011	19,5 J	14,5 J	11.200 V	10.200 V	5.300 V	8.800 V	440 km	80 km	22 km	14 km	40	6	3	16,4 W
XDi 15000 smart	69430	20 J	15 J	11.200 V	10.200 V	5.300 V	8.800 V	450 km	80 km	22 km	14 km	40	6	3	410 - 1.160 mA



Corral Super N 15000

- ultrastarkes 230 Volt Netzgerät
- für lange Zäune mit starkem Bewuchs
- ausgelegt für robuste Tierarten wie Rinder, Schafe, Pferde und zur Wildschweinabwehr
- Alarmfunktion überwacht den Zaun permanent, löst bei Zaunstörálarung Alarm aus und verlängert die Impulsfolge
- stark reduzierter Stromverbrauch im Normalbetrieb

Corral Super N 10000

- extrem schlagstarkes 230 Volt Netzgerät
- für lange Zäune mit starkem Bewuchs
- ausgelegt für robuste Tierarten wie Rinder, Schafe, Pferde und zur Wildschweinabwehr
- Alarmfunktion überwacht den Zaun permanent, löst bei Zaunstörálarung Alarm aus und verlängert die Impulsfolge
- stark reduzierter Stromverbrauch im Normalbetrieb

Corral Super N 5000

- sehr schlagstarkes 230 Volt Netzgerät
- universell für normal bewuchs starken Bewuchs

Corral Super N 10000 D

- extrem starkes Netzgerät mit intelligenter Leistungsanpassung
- ausgelegt für robuste Tierarten wie Rinder, Schafe, Pferde und zur Wildschwein- und Wolfabwehr
- für sehr lange Zäune mit starkem Bewuchs
- 3 Jahre Garantie

3-farbige LED-Leuchten für Ausgangsspannung, Erdungszustand und Stromverbrauch

3-farbige LED-Leuchten für Ausgangsspannung, Erdungszustand und Stromverbrauch

3-farbige LED-Leuchten für Ausgangsspannung, Erdungszustand und Stromverbrauch



Art. Nr.	☐	€
103266	1	488,00 415,80 €

Art. Nr.	☐	€
101009	1	324,20 € 308,00
80974	1	390,80 € 468,90

Art. Nr.	☐	€
77073	1	224,90€ 279,00

Modell	Art. Nr.	Joule Input	Joule Output	Joule Output	1000V	10000V	TED 0	Erdung	Ohm	Zaun (km)	km	WICHTIG	ha	Sm	☑
Super N 5000	77073	7 J	4,4 J	0,55 J	10.000 V	9.200 V	6.200 V	140 km	45 km	8 km	4,5 km	15	3	1	7 kg
Super N 10000	101009	14 J	10 J	0,55 J	11.300 V	9.600 V	6.400 V	300 km	75 km	18 km	7,5 km	25	4	2	13 kg
Super N 10000 D	80974	14 J	10 J	0,55 J	11.300 V	11.300 V	6.400 V	300 km	75 km	18 km	7,5 km	35	4	2	13 kg
Super N 15000	103266	20 J	14,5 J	0,6 J	10.200 V	9.500 V	7.000 V	350 km	100 km	27 km	12 km	30	5	3	12 kg



Corral Super N 3500

- äußerst schlagstarkes 230 Volt Netzgerät
- verwendbar von leichtem bis mittlerem Bewuchs
- unser Allroundgerät für den anspruchsvolleren Einsatz - ideal für Pferde, Rinder, Schafe und Ziegen



Corral Super N 2300

- sehr schlagstarkes 230 Volt Allround-Netzgerät
- für kurze Zäune und wenig Bewuchs
- universell für Standardzäune verwendbar
- ideal für Pferde, Kühe und Hühner



Corral Super N 1100

- effektives 230 Volt Netzgerät
- für kurze Zäune und wenig Bewuchs
- besonders geeignet für kleinere Pferdekoppeln und Paddocks

kombinierte optische Zaunspannungs- und Erdungskontrolle per LED (Mängel werden durch rotes Blinken angezeigt)

Funktionskontroll-LED

Funktionskontroll-LED



Art. Nr. €
77072 1 ~~-189,90~~
158,30 €



Art. Nr. €
97856 1 ~~-154,90~~
119,90 €



Art. Nr. €
77070 1 ~~-94,90~~
79,10 €

Modell	Art. Nr.												
Super N 1100	77070	1,6 J	1,1 J	10.900 V	9.000 V	3.400 V	35 km	10 km	2 km	1 km	3	1	5 W
Super N 2300	97856	3,5 J	2,3 J	11.000 V	10.000 V	5.100 V	70 km	17 km	5,5 km	2,2 km	6	2	6 W
Super N 3500	77072	5,5 J	3,5 J	11.000 V	10.000 V	5.700 V	90 km	20 km	6 km	2,5 km	9	3	7 W





12 / 230 Volt DUO Geräte

Zwei Energiequellen möglich - 230 Volt Netzspannung oder 12 Volt Akku. Damit können Sie mit einem Gerät sowohl stationär mit 230 Volt Netzversorgung, also auch mobil mit 12 Volt Akku arbeiten. Geräte beinhalten das 12 Volt Anschlusskabel mit Edelstahlklemmen, 230 Volt Netzadapter, Zaun- und Erdanschlusskabel. Die Gehäuse sind spritzwassergeschützt und damit problemlos für den Außeneinsatz einsetzbar.

- neueste Gerätetechnologie - mikroprozessorgesteuert
- optimierter Stromverbrauch durch Stromsparschaltung
- Tiefentladeschutz bei 12 Volt Betrieb

Lieferumfang:



230 Volt Netzteil (**103267**) 12 Volt Anschlusskabel
(**103268**)



Zaunanschlusskabel
(**101123**)



Erdanschlusskabel
(**101328**)

Empfohlenes Zubehör:

(nicht im Lieferumfang enthalten)

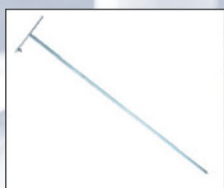

Erdstab mit Rund-Profil
Art. Nr. **101334**



Untergrundkabel, ø 2,5 mm
(**77058, 94032**)



Metall- Akkukasten
(**101356**)



12 Volt, 88 Ah AGM Akku
Art. Nr. **101171**

Untergrundkabel,
ø 1,6 mm (**77057,**
94033, 101377)

Erd-/ Tragestab

- ideal für DUO- und Hobby-Geräte (als Zubehör erhältlich)

Art. Nr. €

101357 ~~-13,50~~ **21,30 €**





Corral Super NA 200 DUO

- 12 / 230 Volt DUO Gerät mit hoher Ausgangsleistung
- für normale Zaunanlagen mit wenig Bewuchs
- Solarunterstützung möglich
- mit Ein/Aus-Schalter

empfohlenes Solarmodul: Art. Nr. **94024** (15 Watt)



Corral Super NA 100 DUO

- 12 / 230 Volt DUO Gerät mit effektiver Ausgangsleistung
- für kurze Zaunanlagen ohne Bewuchs
- Solarunterstützung möglich

empfohlenes Solarmodul: Art. Nr. **94024** (15 Watt)



Zaunkontroll-LED und separater Batteriewarnanzeige

Funktionsskontroll-LED und optischer Batteriewarnanzeige

Lieferumfang: 1 x Weidezaungerät, 1 x 230 Volt Netzteil (**103267**), 1 x 12 Volt Anschlusskabel, 1 x Zaunanschlusskabel, 1 x Erdanschlusskabel

Lieferumfang: 1 x Weidezaungerät, 1 x 230 Volt Netzteil (**103267**), 1 x 12 Volt Anschlusskabel, 1 x Zaunanschlusskabel, 1 x Erdanschlusskabel



Art. Nr. **101014** 1 ~~189,90~~ **158,30 €**

Art. Nr. **101013** 1 ~~145,90~~ **121,60 €**

Art. Nr.	Beschreibung	Breite	Tiefe	Höhe		€
94024	Solarmodul mit Halterung für Akkukasten oder Gerät	37,5 cm	2 cm	37 cm	1	144,90 137,40 €

Modell	Art. Nr.																
Super NA 100 DUO	101013	1,5 J	1 J	12.000 V	9.000 V	4.100 V	35 km	10 km	1,5 km	0,8 km	2	1	85 mA				
Super NA 200 DUO	101014	3 J	2 J	9.600 V	8.300 V	6.100 V	70 km	18 km	4 km	1,7 km	6	2	90 - 188 mA				



12 Volt Akkugeräte

12 Volt Akkugeräte sind die optimale Lösung für sehr robuste Tiere, lange Zäune bzw. Zäune mit Bewuchs, wenn ein 230 Volt Anschluss nicht zur Verfügung steht. Die Entladeenergie ist vergleichbar mit Netzgeräten (ca. 0,5 Joule bis ca. 5 Joule Output). Als Stromquelle werden wiederaufladbare 12 Volt Akkus verwendet, die je nach Gerätetyp, Leistungsbedarf und Akkutyp nach ca. 2-4 Wochen nachgeladen werden müssen. Eine gute Ergänzung sind Solarmodule, welche Sonnenenergie in Strom umwandeln und damit den 12 Volt Akku permanent nachladen.

Alle unsere 12 Volt Geräte verfügen über einen Tiefentladeschutz, der Ihnen hilft die Leistung des 12 Volt Akkus zu erhalten.



Empfohlenes Zubehör:

(nicht im Lieferumfang enthalten)

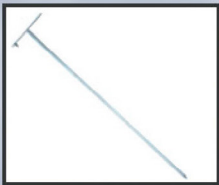

Erdstab mit Rund-Profil
Art. Nr. **101334**



Untergrundkabel, \varnothing 1,6 mm (**77057, 94033, 101377**)

Untergrundkabel, \varnothing 2,5 mm (**77058, 94032**)



12 Volt, 88 Ah AGM Akku
Art. Nr. **101171**



Akkuladegerät Art.
Nr. **100999**



Corral Warnschild
Art. Nr. **103265**

230 Volt Netzteil

- zum Anschluss an 230 Volt Versorgung (kann damit sowohl mit oder ohne 12 Volt Akku betrieben werden)
- für Corral Super AB Geräte



Nicht als Batterieladegerät geeignet!

Art. Nr.		€
77084	1	29,90 24,90 €

Corral Super AB



- mit 12 Volt Tiefentladeschutz
- Solaranschluss möglich
- Betrieb über 230 Volt Netzteil möglich (**77084**)
- optional Betrieb mit 9 Volt Trockenbatterie Alkaline (175 Ah) möglich
- empfohlener 12 Volt AGM-Akku: 88 Ah, Art-Nr. **101171**

AB 450
DIGITAL



Zaunausgangsspannung: Anzeige der Ausgangsspannung in Kilovolt. Kleinste Veränderungen des Zaunzustands können somit erkannt werden.



Variable Leistungsregulierung:
Normaler Weidebetrieb 1 - 15
Extreme Bedingungen 16 - 20



Batteriespannung: Zeigt die aktuelle Batteriespannung in Volt an. Die 12 Volt Batterie soll bei min. 12 Volt Spannung liegen - ideal wären größer 12,5 Volt.





5,40
Joule Input

2,30
Joule Input

Corral Super AB 450 digital

- extrem schlagstarkes 12 Volt Akkugerät für den mobilen, extremen Einsatzbereich auch mit Bewuchs am Zaun und für robuste Tiere wie Schafe, Rinder, o.ä.
- digitales Display zur Anzeige der Ausgangsspannung und Batteriespannung
- durch manuellen Regler (1 - 20) ist die Schlagstärke stufenlos einstellbar
- eingebauter Solar-Laderegler
- optional Betrieb mit 9 Volt Alkaline Trockenbatterie möglich, Betrieb über 230 Volt Netzteil möglich (**77084**), Solarunterstützung möglich
- mit Drehschalter

empfohlenes Solarmodul:
Art. Nr. **77083** (25 Watt)

Corral Super AB 250

- universelles, sehr schlagstarkes 12 Volt Akkugerät für den mobilen Einsatz, ideal für Pferde und Rinder
- zwei separate Leuchtdioden für Zaunspannungs- und Batteriekontrolle
- durch manuellen Regler (1 - 10) ist die Schlagstärke stufenlos einstellbar
- Betrieb über 230 Volt Netzteil möglich (**77084**), optional Betrieb mit 9 Volt Alkaline Trockenbatterie möglich, Solarunterstützung möglich
- mit Drehschalter

empfohlenes Solarmodul:
Art. Nr. **77082** (15 Watt)

Digitale Displayanzeige und LED-Leuchten für Zaun- und Akkuspannung

Zaunkontroll-LED und separate Akkuwarnanzeige

Lieferumfang: 1 x Weidezaungerät, 1 x Zaunanschlusskabel, 1 x Erdanschlusskabel

Lieferumfang: 1 x Weidezaungerät, 1 x Zaunanschlusskabel, 1 x Erdanschlusskabel



Art. Nr.		€
77076	1	449,00 374,20 €

Art. Nr.		€
77075	1	299,90 249,90 €

Modell	Art. Nr.														
Super AB 250	77075	2,3 J	1,5 J	10.500 V	9.000 V	4.600 V	40 km	10 km	4 km	1,5 km	4	2	15 - 150 mA		
Super AB 450 digital	77076	5,4 J	3 J	10.500 V	9.800 V	6.000 V	80 km	30 km	10 km	2,5 km	9	3	17 - 290 mA		



Corral Super A 500

Äußerst schlagstarkes Weidezaungerät für den 12 Volt Akkubetrieb Allroundgerät für den anspruchsvollen Einsatz

- äußerst schlagstarkes 12 Volt Akkugerät (5 Joule Outputenergie) für wiederaufladbare 12 Volt Akkus
- einsetzbar bei mittlerem bis starkem Bewuchs
- ideal für Pferde, Rinder, Schafe, Ziegen und zur Wildabwehr
- mit High/Low/AUS Schalter für 2 verschieden starke Ausgangsleistungen

empfohlenes Solarmodul: Art. Nr. **94026** (45 Watt)



Corral Super A 300

- sehr schlagstarkes 12 Volt Akkugerät für den mobilen Einsatz
- auch für längere Zäune mit normalem Grasbewuchs
- ideal auch für Pferde, Rinder und Schafe
- Solarunterstützung möglich
- mit Ein/Aus-Schalter

empfohlenes Solarmodul: Art. Nr. **94025** (25 Watt)



Corral Super A 100 M

- schlagstarkes 12 Volt Gerät für kurze Zaunanlagen mit wenig Bewuchs für Pferde, Rinder, aber auch für Kleintiere wie Hund, Katze und Geflügel
- Solarunterstützung möglich
- mit Ein/Aus-Schalter

empfohlenes Solarmodul: Art. Nr. **94024** (15 Watt)

Mehrfarbige LED Bargraphanzeige (10 LED's) zur Überwachung des Zaunzustands – inkl. Akku-Warn-LED



Zaunkontroll-LED und separate Akkuwarnanzeige

Zaunkontroll-LED und separate Akkuwarnanzeige

Lieferumfang: 1 x Weidezaungerät, 1 x Zaunanschlusskabel, 1 x Erdanschlusskabel

Lieferumfang: 1 x Weidezaungerät, 1 x Zaunanschlusskabel, 1 x Erdanschlusskabel

Lieferumfang: 1 x Weidezaungerät inkl. verzinkter Metallbox (Innenmaß ca. 295 x 200 x 250 mm - passend für Batterien mit max. 88 Ah), 1 x Zaunanschlusskabel, 1 x Erdanschlusskabel



Art. Nr.		€
77067	1	278,90 232,40 €

Art. Nr.		€
77081	1	228,90 190,80 €

Art. Nr.		€
77080	1	179,90 149,90 €

Art. Nr.	Beschreibung	Breite	Tiefe	Höhe		€
94024	Solarmodul mit Halterung für Akkukasten oder Gerät	37,5 cm	2 cm	37 cm	1	144,90 137,40 €

Modell	Art. Nr.													
Super A 100 M	77080	1,4 J	1 J	9.000 V	9.000 V	5.000 V	25 km	10 km	4 km	1,5 km	4	2	70 - 130 mA	
Super A 300	77081	4,8 J	3 J	9.600 V	8.300 V	6.300 V	85 km	25 km	6 km	3 km	12	3	77 - 300 mA	
Super A 500	77067	7,5 J	5 J	12.000 V	10.400 V	9.000 V	130 km	38 km	15 km	6 km	18	3	65 - 400 mA	



Solarmodul

- selbstregulierend - bei korrekter Dimensionierung
- verzinkte Halterung für Metall-Akkukasten Art. Nr. 44656 bzw. Gerät (Metall-Akkukasten und Gerät nicht im Lieferumfang enthalten)

- 77082** 15 Watt Solarmodul für AB 250
- 94024** 15 Watt Solarmodul für NA 100, NA 200 und A 100M
- 94025** 25 Watt Solarmodul für NA 200
- 77083** 25 Watt Solarmodul für AB 450 digital
- 94026** 45 Watt Solarmodul inkl. Laderegler für A 500

Als ökologiebewusster und fortschrittlicher Anwender können Sie entscheidend mehr tun: Werden Sie Ihr eigener Energieversorger im Weidezaunbereich - mit der umweltfreundlichsten Art Strom zu erzeugen...



Art. Nr.	Leistung Solarmodul	Beschreibung	Breite	Höhe	Tiefe		€
77082	15 W	mit Halterung für Akkukasten oder Gerät	37,5 cm	37 cm	2 cm	1	148,90 166,60 €
94024	15 W	mit Halterung für Akkukasten oder Gerät	37,5 cm	37 cm	2 cm	1	144,90 137,40 €
94025	25 W	mit Halterung für Akkukasten oder Gerät	37,5 cm	56 cm	2 cm	1	198,90 232,50 €
77083	25 W	mit Halterung für Akkukasten oder Gerät	37,5 cm	56 cm	2 cm	1	199,90 166,60 €
94026	45 W	mit Halterung für Akkukasten oder Gerät	37,5 cm	106 cm	2,5 cm	1	298,90 290,80 €

Solarmodul 4 Watt

- 1 x 4 Watt Solarmodul mit Halterung
- geeignet für alle 9 Volt Geräte
- Das Solarmodul unterstützt bzw. entlastet bei Tageslicht die 9 Volt Batterie. Das Batteriegerät zieht sich bei Tageslicht den Strom aus dem Solarmodul. Das Solarmodul kann nicht zum Laden der 9 oder 12 Volt Batterie verwendet werden.



Art. Nr.	Leistung Solarmodul	Breite	Höhe	Tiefe		€
101006	4 W	21 cm	20 cm	2 cm	1	72,30 60,30 €

Achtung: Gerät ist nicht im Lieferumfang enthalten!

Solar-Set 5 Watt

Das Solarmodul lädt den Akku während der Hauptweideperiode permanent auf. Mittels dem 230 Volt Netzteil kann der Akku jederzeit nachgeladen werden.

- verwendbar für 12 Volt-fähige 9 Volt Trockenbatteriegeräte

Empfehlung: Akku während der Lagerung im Winter ca. alle 2 Monate für 24 Stunden an das Netzteil anschließen.



Set bestehend aus: 1 x Solarmodul 5 Watt mit Halterung, 1 x AGM-Akku, 12 Volt, 15 Ah inkl. Laderegler, 1 x 230 Volt Netzteil

Art. Nr.	Leistung Solarmodul		€
101007	5 W	1	188,00 156,70 €

Achtung: Gerät ist nicht im Lieferumfang enthalten!

Anti-Diebstahlkasten

- elektrifizierbarer Metall-Akkukasten aus verzinktem Stahl
- Platz für ein Akkugerät max. 36,5 x 11 x 37 cm bzw. alle 12 Volt-Geräte für die Wandmontage
- Platz für eine 12 Volt Batterie max. 36,5 x 21,5 x 21 cm
- abschließbar, Schloss im Lieferumfang enthalten (inkl. Ersatzschlüssel)
- mit Metall-Tragebügel



inkl. massivem 80 cm langem Montage-/Erdpfahl

Art. Nr.	Breite	Tiefe	Höhe		€
101340	37,5 cm	33,5 cm	37,5 cm	1	169,00 140,80 €

Achtung: Gerät ist nicht im Lieferumfang enthalten!

Metall-Akkukasten

- bietet Platz für Akkus bis 130 Ah
- optimal für die Anwendung mit Solarmodulen
- Innenabmessungen Batteriefach B x T x H: 36 x 21 x 32 cm
- Platz für ein Akkugerät max. 36,5 x 11 x 37 cm bzw. alle 12 Volt-Geräte für die Wandmontage
- Material: Metall verzinkt
- mit Tragegriff



• empfohlene Solarmodule: **94024, 94025, 94026**

Art. Nr.	Breite	Tiefe	Höhe		€
101356	37,5 cm	33,5 cm	37,5 cm	1	58,90 49,10 €

Art. Nr.	Beschreibung	BE	Stück / VE		€
101354	Anti-Diebstahlset für Metall-Akkukasten	1 Blister	1 / Blister	1	17,90 14,90 €



101354

Achtung: Gerät ist nicht im Lieferumfang enthalten!



9 Volt Batteriegeräte

Mobil, kompakt - Technik die überzeugt!

Die 9 Volt Trockenbatteriegeräte zeichnen sich durch höchste Mobilität, verbunden mit einer langen Batterielaufzeit aus. Sie sind bestens geeignet für kürzere Zäune mit leichtem Bewuchs, wenn ein Netzanschluss nicht zur Verfügung steht. Alternativ kann auch mit 12 Volt Akkus gearbeitet werden.



Empfohlenes Zubehör:

(nicht im Lieferumfang enthalten)



Alkaline 9 Volt, 75 Ah,
Art. Nr. **77064**

Alkaline 9 Volt, 175
Ah, Art. Nr. **77066**



AGM-Akku 12 Volt, 15
Ah, Art. Nr. **101037**
inkl. Ladeteil



a) Art. Nr. **101006**
zur Entlastung der 9
Volt Trockenbatterie

b) Art. Nr. **101007**
– 12V Solar-Set
(Solarmodul 5 Watt +
12V, 15Ah Akku)



Digital Voltmeter
Art. Nr. **101044**



Corral Warnschild
Art. Nr. **103265**

Adapterkabel

- zum Anschließen eines 12 Volt Nass-Akkus
- zum Anschließen an alle unsere 9 Volt Elektrozaungeräte
- mit 2 Krokodilklemmen
- Kabellänge: 80 cm

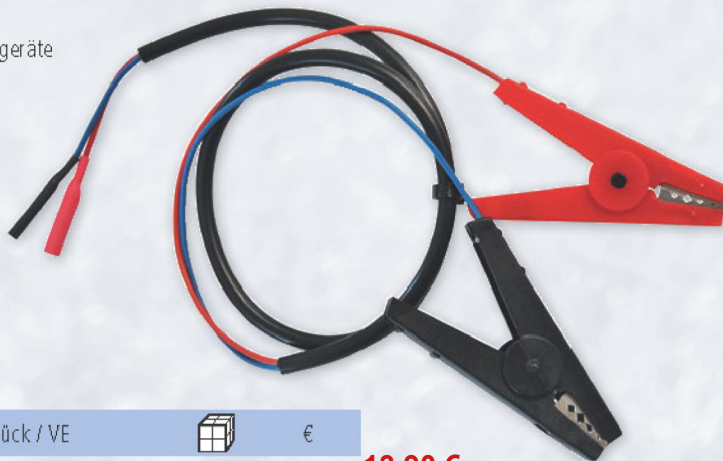

Art. Nr.	Farbe	Stück / VE		€
101339	schwarz / rot	1 / Blister		16,70 13,90 €



0,54
Joule Input

0,40
Joule Input

0,25
Joule Input

Corral Super B 340

- schlagstarkes 9 Volt Batteriegerät
- für mittlere Zauanlagen und wenig Bewuchs
- optional Betrieb mit 12 Volt Batterie möglich

Corral Multi B 280

- sehr effektives 9/12/230 Volt Universalgerät für Zäune mit geringem Bewuchs
- optional Betrieb mit 12 Volt Batterie möglich

Corral Super B 170

- kompaktes, mobiles 9 Volt Batteriegerät für kurze Zäune ohne Bewuchs
- optional Betrieb mit 12 Volt Batterie möglich

Taghelle SMD-Kontrollleuchte zur Geräte- und Batteriekontrolle

Taghelle SMD-Kontrollleuchte zur Geräte- und Batteriekontrolle

Taghelle SMD-Kontrollleuchte zur Geräte- und Batteriekontrolle

Lieferumfang: 1 x Weidezaungerät, 1 x Aufstell-Erdpfahl, 1 x Zaunanschlusskabel, 1 x Erdanschlusskabel

Lieferumfang: 1 x Weidezaungerät, 1 x 230 Volt Netzteil, 1 x 12 Volt Anschlusskabel, 1 x Aufstell-Erdpfahl, 1 x Zaunanschlusskabel, 1 x Erdanschlusskabel

Lieferumfang: 1 x Weidezaungerät, 1 x Aufstell-Erdpfahl, 1 x Zaunanschlusskabel, 1 x Erdanschlusskabel



Art. Nr. €
77078 1 ~~219,00~~
182,50 €

Art. Nr. €
101010 1 ~~179,00~~
149,20 €

Art. Nr. €
77077 1 ~~129,90~~
108,30 €

Modell	Art. Nr.													
Super B 170	77077	0,25 J	0,17 J	9.400 V	9.400 V	2.600 V	7 km	3 km	1 km	0,3 km	1	13 - 19 mA		
Multi B 280	101010	0,4 J	0,28 J	10.000 V	10.000 V	3.200 V	9 km	4 km	1,5 km	0,4 km	1	18 - 28 mA		
Super B 340	77078	0,54 J	0,34 J	9.600 V	9.600 V	3.100 V	12 km	4 km	2 km	0,5 km	1	24 - 36 mA		



- grüne LED zur Funktionskontrolle
- rote LED zur Akkukontrolle



0,40
Joule Input

Lieferumfang: 1 x Solargerät, 1 x AGM-Akku, 12 Volt, 4 Ah, 1 x Solarmodul, 12 Volt, 3 Watt, 1 x 230 Volt Netzteil zum Nachladen des Gel-Akkus bzw. zur Erhaltungsladung während den Wintermonaten, 1 x Anschlusskabel für Zaun- und Erdverbindung, 1 x Erdspieß



Art. Nr.		€
101008	1	239,00 199,20 €

Art. Nr.	Beschreibung		€
101038	AGM Ersatzakku 12 Volt, 4 Ah	1	33,90 27,50 €

Modell	Art. Nr.																			
Sun Power S 2	101008	0,4 J	0,25 J	10.500 V	10.500 V	2.800 V	6 km	3 km	0,7 km	1	10 - 22 mA									



- optimiert für wartungsfreien Dauerbetrieb über die Weidesaison an Zäunen mit geringem Bewuchs
- High-/Low-/Ausschalter
- Mikrocontroller gesteuert
- integrierter Blitzschutz
- intelligentes, modernes Akkumanagement mit Tiefentladeschutz – Gerät funktioniert auch bei längeren Schlechtwetterperioden
- exzellenter Wirkungsgrad – damit längere Akkulaufzeit
- sehr robustes, witterungsbeständiges, wasserdichtes Gehäuse mit Tragegriff
- schnell und einfach zu installieren



Spiral-Erd-/Halteanker

- Gesamthöhe Erdanker (inkl. Gewinde) 120 cm
- inkl. Montageschrauben-Eindrehhilfe
- Material: Metall



Art. Nr.	Beschreibung	Höhe		€
103269	für Sun Power Solargeräte	120 cm	1	44,90 37,40 €

Holzpfahlhalterung



Art. Nr.	Beschreibung	Material		€
103270	inkl. Holzschrauben	Edelstahl	1	19,90 16,60 €



Neuheit

NEW



4,20
Joule Input

Corral Sun Power S30

Unser leistungsstärkstes Solargerät. Allroundgerät bis mittlerem Bewuchs. Ideal für Pferde- und Rinderweiden, Ziegen, Schafe.

Neuheit

NEW



2,30
Joule Input

Corral Sun Power S15

Leistungsstarkes Solargerät für normale Zaunanlagen mit wenig Bewuchs Ideal für Pferde- und Rinderweiden, Ziegen, Hühner, Hausschweine.

Neuheit

NEW



1,20
Joule Input

Corral Sun Power S8

Effektives Solargerät für normale Zaunanlagen mit geringem Bewuchs. Ideal für Pferde- und Rinderweiden.

Zaunkontroll-LED
und optische Akkuwarnanzeige

Zaunkontroll-LED
und optische Akkuwarnanzeige

Funktionskontroll-LED
und optische Akkuwarnanzeige

Lieferumfang: 1 x High-Power Kompaktso-largerät Corral S30 komplett montiert, 1 x AGM-Akku, 12 Volt, 18 Ah, 1 x fest montiertes, monokristallines Solarmodul 12 Volt, 25 Watt, 1 x Zaunanschlusskabel, 1 x Erdanschlusskabel, 1 x Erd-/Montagespieß zweiteilig, 1 x 230 Volt Akku-Netzladeteil

Lieferumfang: 1 x High-Power Kompaktso-largerät Corral S15 komplett montiert, 1 x AGM-Akku, 12 Volt, 18 Ah, 1 x fest montiertes, monokristallines Solarmodul 12 Volt, 15 Watt, 1 x Zaunanschlusskabel, 1 x Erdanschlusskabel, 1 x Erd-/Montagespieß zweiteilig, 1 x 230 Volt Akku-Netzladeteil

Lieferumfang: 1 x High-Power Kompaktso-largerät Corral S8 komplett montiert, 1 x AGM-Akku, 12 Volt, 12 Ah, 1 x fest montiertes, monokristallines Solarmodul 12 Volt, 8 Watt, 1 x Zaunanschlusskabel, 1 x Erdanschlusskabel, 1 x Erd-/Montagespieß zweiteilig, 1 x 230 Volt Akku-Netzladeteil



Art. Nr. €
103271 1 ~~-549,00~~
457,50 €

Art. Nr. €
103272 1 ~~-469,00~~
374,20 €

Art. Nr. €
103273 1 ~~-299,00~~
249,20 €

Modell	Art. Nr.														
Sun Power S30	103271	4,2 J	3 J	10.500 V	9.600 V	6.200 V	95 km	35 km	6 km	3 km	10	3	85 - 260 mA		
Sun Power S15	103272	2,3 J	1,5 J	10.000 V	10.000 V	4.800 V	45 km	15 km	3 km	1,5 km	5	2	25 - 130 mA		
Sun Power S8	103273	1,2 J	0,8 J	11.800 V	11.800 V	4.300 V	25 km	10 km	3 km	0,8 km	2	1	30 - 70 mA		

Wanderreiterset

- kann schnell und unkompliziert auf- und abgebaut werden
- Gewicht: ca. 3 kg

Set bestehend aus: 1 x Batteriegerät 3 Volt (inkl. 2 x 1,5 Volt Batterien), 2 x Handgriff mit je 50 m Band, 4 x teilbare Aluminiumstäbe (je 1,15 m), 5 x Spanngummis mit Heringen, 8 x Anschraubisolatoren, 1 x Packtasche



Art. Nr.		€
101059	1	249,00 207,50 €

Hobbyset

Der optimale Elektrozaun zum Schutz Ihres Gartens und zur Einzäunung von Hunden und Katzen. Hervorragend geeignet zum Einzäunen von Gartenteichen, um z. B. ein Fischen der Katze zu vermeiden!

Set bestehend aus: 1 x Elektrozaungerät + Erd-/Zaunanschlusskabel, 10 x Fiberglaspfahl grün 70 cm, 30 x Drahtclips, 100 m Kunststofflitze grün, 1 x Erdstab, 1 x Warnschild, 6 x Ringisolator mit Holzgewinde



Art. Nr.	Beschreibung	Stück / VE		€
101021	mit Netzgerät N700	1 / Blister	1	199,00 165,80 €
101022	mit Batteriegerät B40	1 / Blister	1	209,00 174,20 €

Art. Nr.	Beschreibung	Farbe	Material	Länge	BE	€
101138	Ersatzpfahl	grün				2,00 1,70 €
101368	Litze	grün		100 m	1 Stück	5,60 4,70 €
101278	Metallclip		Edelstahl		1 Beutel	15,60 13,00 €

Turnier-/Paddock Set 7 x 7 m

- neues Turnier-/Paddock Set für ca. 7 x 7 m
- Metallpfähle sind auch hervorragend geeignet für trockene und steinige Böden
- kein Einklemmen von Mähnen- oder Schweifhaaren
- alles komplett in einer Packtasche
- Auf- und Abbau in wenigen Minuten möglich
- Gewicht mit Gerät: 13,5 kg, ohne Gerät: 12,5 kg

Set beinhaltet: 4 x Metallpfahl verzinkt mit 153 cm Gesamthöhe, jeweils bestückt mit 4 x FlexiRope inkl. Torgriff mit verzinktem Haken und passenden Torisolatoren

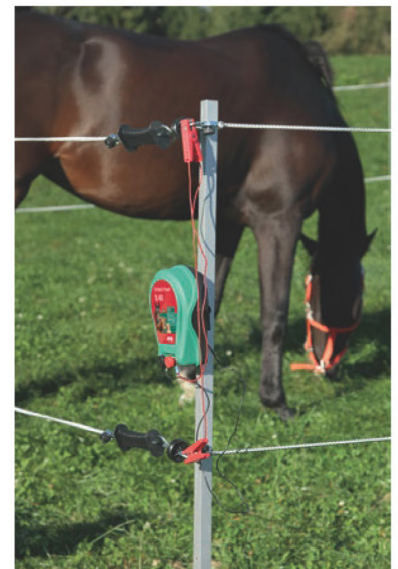

Art. Nr.	Beschreibung		€
101341	ohne Weidezaungerät	1	216,90 182,40 €
101342	mit Weidezaungerät Compact Power B 40 (inkl. 2 x 1,5 Volt Batterien)	1	389,00 324,20 €

Spezial Nass-Akku 12 Volt

- extrem niedrige Selbstentladung
- besonders geeignet für 12 Volt Akkugeräte mit oder ohne Solarpanel
- speziell für den Einsatz von Weidezaungeräten, durch langsame Lade- und Entladezyklen
- saure Schwerkraft: 37 % = Dichte 1,28
- Lieferung erfolgt ohne Säure
- bei Aklebetriebsleistung muss die Batterie monatlich nachgeladen werden
- Batterie „trocken vorgeladen“
- nach der Befüllung mit Säure vollständig aufladen
- Kapazitätsangaben bei einer 100-stündigen Normentladung (C100)
- 1 Jahr Garantie (Achtung: bei Tiefentladung kein Garantieanspruch)

Achtung: Aus Sicherheitsgründen erfolgt die Lieferung der Batterien ohne Batterie-säure. Wir empfehlen diese vom Fachmann vor Ort befüllen zu lassen!



- 80 Ah und 100 Ah – passend für 12 Volt Geräte mit integriertem Kunststoff-Batteriebehälter
- 130 Ah – passend für Geräte mit Metall-Akkuzubehör **101356** und **101340**

Art. Nr.	Spannung	Kapazität	L x B x H	Gewicht	Batteriesäure		€
101167	12 V	80 Ah	242 x 175 x 190 mm	10,6 kg	3,1 l	1	185,50 112,90 €
101168	12 V	100 Ah	278 x 175 x 190 mm	12,7 kg	3,7 l	1	184,50 154,10 €
101169	12 V	130 Ah	353 x 175 x 190 mm	15,0 kg	5,1 l	1	189,00 165,80 €

Was bedeutet C100 bei der Kapazitätsangabe eines Akkus?

Die nutzbare Kapazität eines Akkus hängt sehr stark von der Höhe des Entladestromes ab. Neben einer Messung der Ahh, wird darum erhoben wieh, ist bei einer Entladung über eine längere Zeit (z.B. 100 Stunden bei C100) die Entladeschluss erreicht, niedriger als bei einer schnelleren Entladung (z.B. in 20 Stunden bei C20, C20 gibt immer einen kleine werteten Angaben, jedoch trotzdem). Demzufolge hat ein Akku in einem Anwendungsfall mit sehr geringen Entladeströmen eine höhere nutzbare Kapazität als wenn es sollte Akku mehrmals eines kürzeren Zeitspanne, und somit bei einem höheren Entladestrom, genutzt wird.

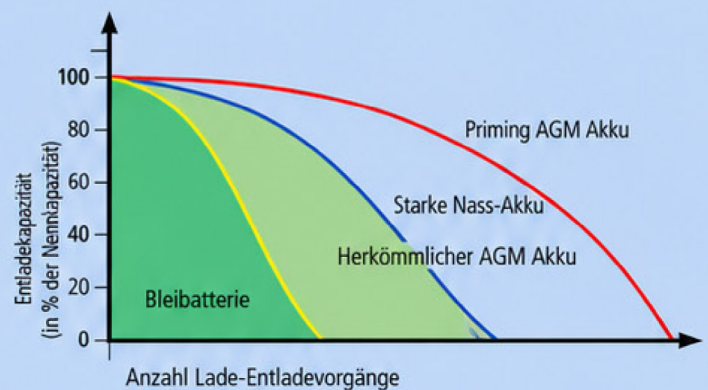

Expertentipp:

So berechnen Sie die Laufzeit Ihres 12 Volt Akkus:

1. Nutzbare Kapazität = Nennkapazität x 0,65
2. Stromverbrauch des Gerätes (Ampere) = Stromverbrauch in mA (siehe Geräteeigenschaft) : 1000
3. Betriebsdauer (Stunden) = Nutzkapazität : Stromverbrauch

Beispiel:

1. 86 Ah x 0,65 = 55,9 Ah
2. 120 mA : 1000 = 0,120 A
3. 55,9 Ah : 0,120 A = 465 Stunden (19 Tage)



Die neue Alternative zu gänigen Blei-Säure Akkus. Durch die AGM-Fließ-Technik wird der Umgang mit Akkusäure überflüssig. Fließakkus sind absolut auslaufsicher, wartungsfrei und zyklusfest!

- keine Säure erforderlich
- absolut auslaufsicher
- wartungsfrei - anwenderfreundlich

Premium AGM Akku

- wiederaufladbarer AGM-Fließakku
- sofort einsatzbereit
- gefüllt und geladen, sofort einbaubereit
- Kapazitätsangaben bei einer 100-stündigen Normentladung (C100)
- geringe Selbstentladung im Vergleich zu Standardbatterien
- in Erstausrüsterqualität (OEM)
- besseres Auflade-Verhalten als herkömmliche Blei-Säure und AGM-Akkus (z.B. beim Laden über Solarpanels)
- verträgt kurze Lade-/Entlade-Zyklen besser als herkömmliche Blei-Säure oder AGM-Akkus (mikrozyklusfest)
- mindestens 9 Monate lagerfähig
- auslaufsicher: Doppeldeckel mit Sicherheitsventil, Gasrekombination und Rückzündschutz
- 1 Jahr Garantie (Achtung: bei Tiefentladung kein Garantieanspruch)
- ACHTUNG: AGM Batterien sind ein geschlossenes System. Bei geöffnetem Akku kein Garantieanspruch!



Art. Nr.	Spannung	Kapazität	L x B x H	Gewicht		€
101171	12 V	88 Ah	275 x 175 x 190 mm	20,7 kg	1	268,90 232,40 €

Premium AGM 15 Ah Komplettsset

- für alle 9 Volt Geräte, die auch für den 12 Volt Betrieb ausgelegt sind
- der wiederaufladbare 12 Volt, 15 Ah (C100) AGM-Akku kann mittels Netzteil wieder aufgeladen werden
- der integrierte Laderegler verhindert eine Überladung und schützt vor Tiefentladung
- optional kann ein 5 Watt Solarmodul (Art. Nr. **101004**) für einen Dauerbetrieb während der Weideperiode angeschlossen werden
- gefüllt und geladen, sofort einbaubereit
- Kapazitätsangaben bei einer 100-stündigen Normentladung (C100)
- geringe Selbstentladung im Vergleich zu Standardbatterien
- in Erstausrüsterqualität (OEM)
- besseres Auflade-Verhalten als herkömmliche Blei-Säure und AGM-Akkus (z.B. beim Laden über Solarpanels)
- verträgt kurze Lade-/Entlade-Zyklen besser als herkömmliche Blei-Säure oder AGM-Akkus (mikrozyklusfest)
- mindestens 9 Monate lagerfähig
- auslaufsicher: Doppeldeckel mit Sicherheitsventil, Gasrekombination und Rückzündschutz



ideal für 9 Volt Geräte

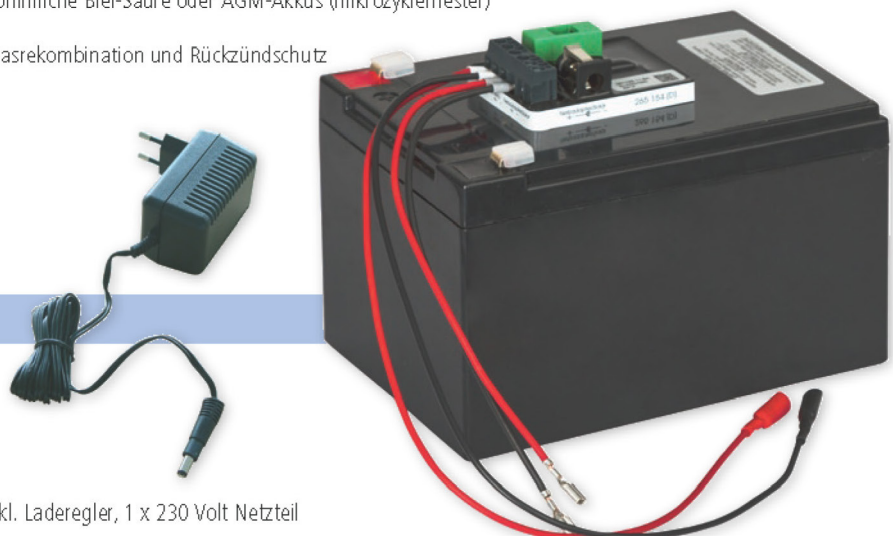

Lieferumfang: 1 x AGM-Akku 12 Volt, 15 Ah (C100) inkl. Laderegler, 1 x 230 Volt Netzteil

Art. Nr.	Spannung	Kapazität	L x B x H		€
101037	12 V	15 Ah	150 x 100 x 115 mm	1	89,90 74,90 €

Batterietester

- Testbereich von 6 - 20 Volt
- Es wird die Leerlaufspannung (am Anfang) sowie die Spannung unter Last (nach dem "--" Zeichen) angezeigt.
- keine Batterien erforderlich



Art. Nr.	Farbe	Spannungsstufen		€
60191	schwarz	6 - 20 V	1	31,90 26,60 €

Batterieladegerät

für 12 Volt Nass-Akkus und Premium AGM Akkus

- Ladespannung: 14,4 oder 28,8 Volt, Ladestrom: 1,5 A – 10,0 A (Aufladeenergie)
- ausgestattet mit zwei abnehmbaren, farbcodierten Anschlussleitungen (1 x Krokodil-Polklemme und 1 x Ringöse)
- elektronisch sicher gegen Fehlbedienung und Kurzschlüsse
- Schutzschaltung gegen Überhitzung mit Mini-Lüfter im Inneren
- auch als Stromgenerator (13,6 V / 5,0 A) nutzbar!
- vollautomatischer Ladevorgang mit elektronischem Überladeschutz



Art. Nr.		€
100999	1	82,80 69,00 €

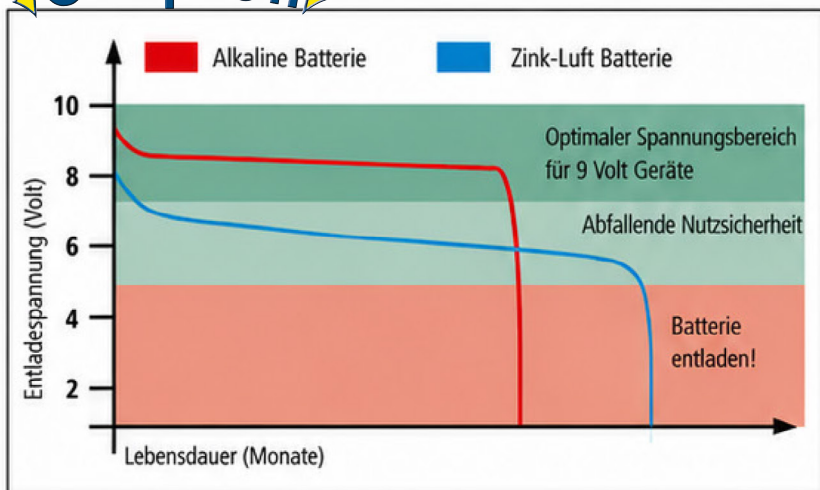

Alkaline Trockenbatterie Power Block

- 9 Volt Alkaline Batterien haben über die gesamte Lebensdauer einen konstant hohen Spannungsverlauf. Damit gibt auch das Weidezaungerät während dieser Zeit immer eine konstante Leistung ab.
- quecksilber- und kadmiumfrei

Preise jeweils inklusive Entsorgungsgebühr!

Art. Nr.	Spannung	Kapazität	L x B x H	€
77064	9 V	75 Ah	165 x 110 x 110 mm	29,90 24,90 €
77065	9 V	100 Ah	165 x 110 x 110 mm	32,90 31,80 €
77066	9 V	175 Ah	185 x 130 x 160 mm	38,90 39,10 €

Zink-Luft Trockenbatterie

- Standard Trockenbatterien zur Anwendung in Elektrozaungeräten, die nicht für Hochleistung ausgelegt sind
- Nennspannung 8,4 V



Art. Nr.	Spannung	Kapazität	L x B x H	Nennspannung	€
19017	9 V	55 Ah	165 x 110 x 113 mm	8,4 V	16,90 14,80 €
19016	9 V	90 Ah	190 x 130 x 160 mm	8,4 V	26,10 21,80 €
19384	9 V	130 Ah	190 x 130 x 160 mm	8,4 V	31,80 26,60 €
101175	7,5 V	90 Ah	220 mm	8,4 V	38,80 32,30 €

Signal Light

- blinkt bei jedem Zaunimpuls auf
- unter 3000 Volt erfolgt kein Blinken mehr und man kann auf einen Blick erkennen, dass der Zaun nicht mehr hütensicher ist
- durch den Einsatz an mehreren Stellen Ihres Weidezauns haben Sie auch am Tage eine bequeme optische Kontrolle über den Zaunzustand „vor Ort“
- ideal auch als zusätzliche Abwehr von Wildschweinen!
- keine Batterien erforderlich

Platzieren Sie das Signal Light am Ende Ihrer Zaunanlage. Auf einen Blick können Sie somit feststellen, ob am Ende Ihres Zaunes und damit auf Ihrer kompletten Anlage die Mindesthütenspannung von 2.500 V fließt.

Art. Nr.	Farbe	€
103274	gelb	23,20 19,30 €

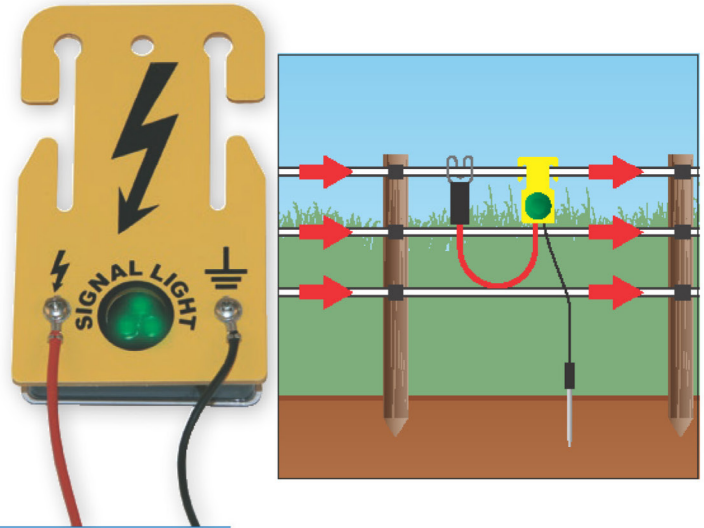

Fence Controller

Zur exakten Fehlersuche in Ihrem Elektrozaun

Dieses Gerät hat eine DUO Funktion: Digitaler Zaunspannungsprüfer und Amperemeter. Somit können mögliche Fehlerquellen im Zaun spielend leicht gefunden werden.

- mit beleuchteten Richtungsanzeigen
- komfortable und sichere Anwendung durch ergonomisches Gehäuse
- universeller Messkontakt für alle Leitermaterialien geeignet
- bequemes Messen durch automatische Erdung
- zu betreiben mit: 1 x 9 V - Blockbatterie
- Batterie im Lieferumfang enthalten



Art. Nr.	Farbe	€
101193	schwarz	106,00 88,30 €

Digital-Voltmeter

- zur exakten Messung der Spannung am Zaun von 0 bis 9900 Volt
- inkl. Gürteltasche
- inkl. Erdspeiß
- zu betreiben mit: 1 x 9 V - Blockbatterie
- Batterie im Lieferumfang enthalten



Art. Nr.	Farbe	€
101044	schwarz	36,90 38,30 €

Zaunprüfer ohne Erdspeiß

- bequemes Messen ohne Erdspeiß
- messen im Abstand zum Zaun von max. 0 - 5 cm
- zeigt die Spannung durch vier leuchtstarke grüne Dioden in vier Stufen an: 2500 - 8000 Volt
- rote Leuchtdiode für Unterspannung
- LED-Anzeige für Batteriezustand (9 Volt Block)
- zu betreiben mit: 1 x 9 V - Blockbatterie
- Batterie im Lieferumfang enthalten

Made in Germany



Art. Nr.	Farbe	Messstufen	Spannungsstufen	€
96459	rot	4	2.500 - 8.000 V	23,90 19,90 €

Zaunprüfer

- zeigt die Spannung in 6 Stufen an
- zur exakten Messung der Spannung am Zaun
- inkl. Erdspeiß
- keine Batterien erforderlich



Art. Nr.	Farbe	Messstufen	Spannungsstufen		€
19386	schwarz	6	1.000 - 10.000 V	1	14,60 12,20 €
101359	schwarz	6	1.000 - 6.000 V	1	10,90 12,30 €

Fence-Checker

Optischer und akustischer Zaunprüfer

- handliches Anzeigergerät für Elektrozaune im MiniFormat
- informiert akustisch und optisch, ob Spannung am Zaun anliegt
- inkl. Batterietest-Funktion
- bequemes Messen ohne Erdspeiß
- zu betreiben mit: 1 x 12 V Alkaline
- Batterie im Lieferumfang enthalten



Idealer Begleiter für Radfahrer und Wanderer

Art. Nr.	Farbe		€
96460	schwarz	1	9,50 7,90 €



Tipp: Untergrundkabel unbedingt in einem Kunststoffleerrohr verlegen, um Beschädigungen am Kabel zu verhindern!

Expertentipp:

- Schlagen Sie die Erdstäbe immer in feuchtes Erdreich ein!
- Halten Sie einen Abstand von 3 m zwischen den einzelnen Erdstäben ein!
- Verwenden Sie verzinkte Erdstäbe – Rost wirkt isolierend und behindert den Spannungsrücklauf zum Gerät!

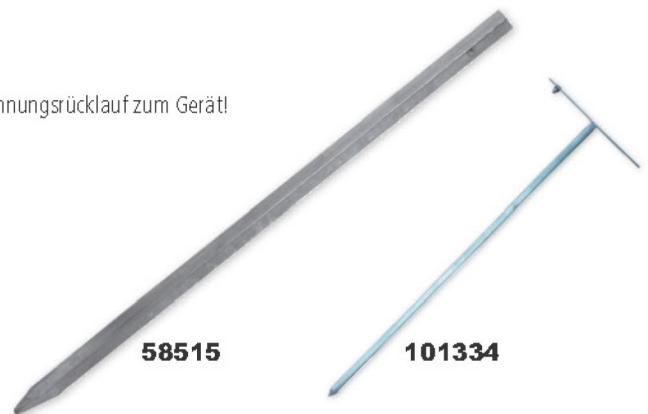

Spezial-Erdstab

- aus feuerverzinktem T-Stahl
- mit M8-Edelstahlschraube zum Anschluss für Erdanschlusskabel
- Material: Stahl feuerverzinkt

Art. Nr.	Höhe		€
58515	1 m	1	11,40 9,50 €
101079	2 m	1	21,00 17,50 €

Spezial-Erdstab für den mobilen Einsatz

- mit Querstrebe für leichtes Herausziehen
- mit M8-Edelstahlschraube zum Anschluss für Erdanschlusskabel
- Material: Stahl verzinkt

Art. Nr.	Höhe		€
101334	75 cm	1	10,90 9,10 €

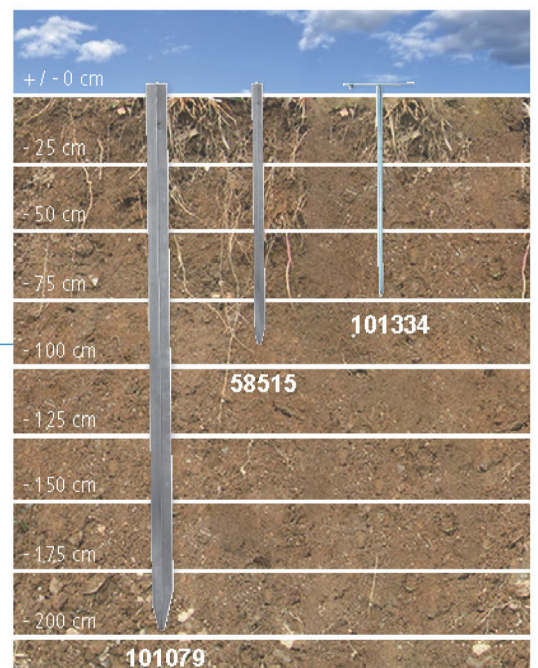



Zaunleitungs-/Erdanschlusskabel

- mit M8-Anschlussösen
- verbindet das Gerät mit dem Erdstab
- eignet sich hervorragend für Zuleitung vom Gerät im Gebäudeinneren zum Erdstab oder Zaun im Freien
- auch zum Verbinden mehrerer Erdstäbe miteinander geeignet



Art. Nr.	Länge	Farbe	Leiterdurchmesser	Leiterquerschnitt	Außendurchmesser	Widerstand Ω/m	€
77055	3 m	schwarz	1,32 mm	1 mm ²	7 mm	0,025 Ω/m	8,90 7,40 €
101338	8 m	schwarz	1,32 mm	1 mm ²	7 mm	0,025 Ω/m	14,90 12,40 €

Hochspannungs-Untergrundkabel Premium

- doppelt isoliert mit verzinnter Kupferader (gebündelte Kupferlitzen)
- für Zaun- und Erdzuleitungen
- hochspannungsfest bis 20.000 Volt



Art. Nr.	Länge	Lieferung	Farbe	Leiterdurchmesser	Leiterquerschnitt	Außendurchmesser	Widerstand Ω/m		€
101016	50 m	auf Spule	grün	1,6 mm	1,5 mm ²	7,6 mm	0,014 Ω/m	1	62,96 52,40 €
101017	100 m	auf Spule	grün	1,6 mm	1,5 mm ²	7,6 mm	0,014 Ω/m	1	109,96 91,60 €



Hochspannungs-Untergrundkabel

- einfach isoliert mit verzinnter Kupferader (gebündelte Kupferlitzen)
- für Zaun- und Erdzuleitungen

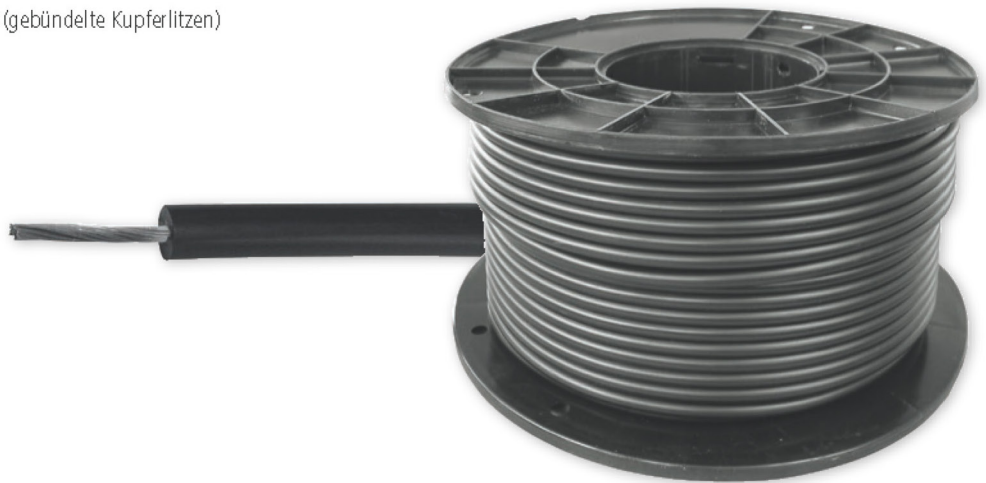

Art. Nr.	Länge	Lieferung	Farbe	Leiterdurchmesser	Leiterquerschnitt	Außendurchmesser	Widerstand Ω/m		€
101337	25 m	auf Spule	schwarz	1,32 mm	1 mm ²	7 mm	0,025 Ω/m	1	24,00 20,00 €
58516	50 m	auf Spule	schwarz	1,32 mm	1 mm ²	7 mm	0,025 Ω/m	1	44,40 37,00 €

Hochspannungs-Untergrundkabel

- doppelt isoliert mit verzinktem Stahldrahtkern
- für Zaun- und Erdzuleitungen
- optimal für Festzaunanlagen



Art. Nr.	Länge	Lieferung	Farbe	Leiterdurchmesser	Leiterquerschnitt	Außendurchmesser	Widerstand Ω/m		€
77057	25 m	auf Spule	schwarz	1,6 mm	2 mm ²	6 mm	0,07 Ω/m	1	20,90 17,40 €
94033	50 m	auf Spule	schwarz	1,6 mm	2 mm ²	6 mm	0,07 Ω/m	1	44,90 37,40 €
101377	100 m	auf Spule	schwarz	1,6 mm	2 mm ²	6 mm	0,07 Ω/m	1	75,90 63,30 €
77058	50 m	auf Spule	schwarz	2,5 mm	4,9 mm ²	7,2 mm	0,03 Ω/m	1	60,90 50,80 €
94032	100 m	ohne Spule	schwarz	2,5 mm	4,9 mm ²	7,2 mm	0,03 Ω/m	1	114,90 95,80 €

Hochspannungskabel-Verbinder

- zur hochspannungsfesten, wasserdichten Verbindung von Hochspannungskabeln mit Außendurchmesser 5,0 – 8,0 mm



Art. Nr.	Farbe	€
96462	schwarz	21,10 17,60 €

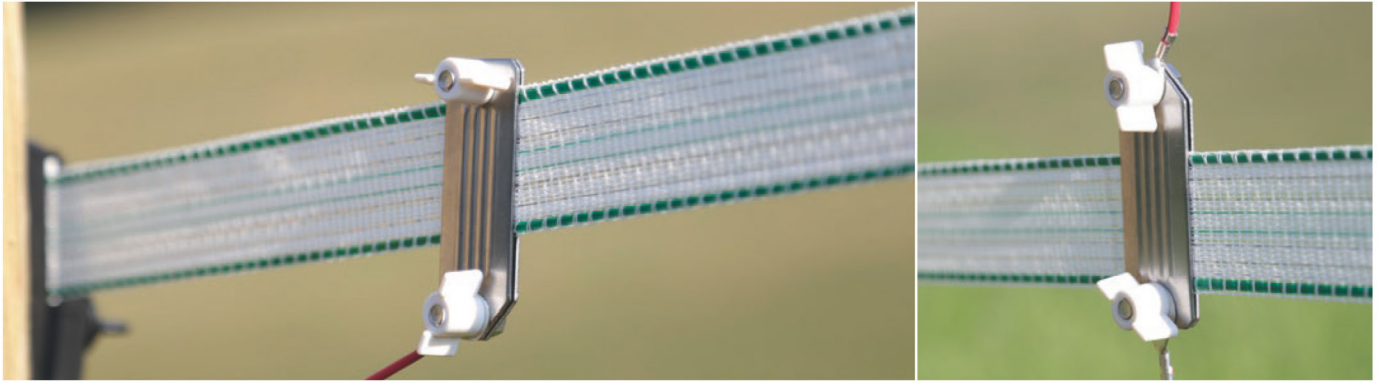

Bandkupplung

- 3 Klemmplatten aus Edelstahl
- Kabellänge: 2 x 60 cm

Neuheit

NEW

Klemmplatten aus Edelstahl

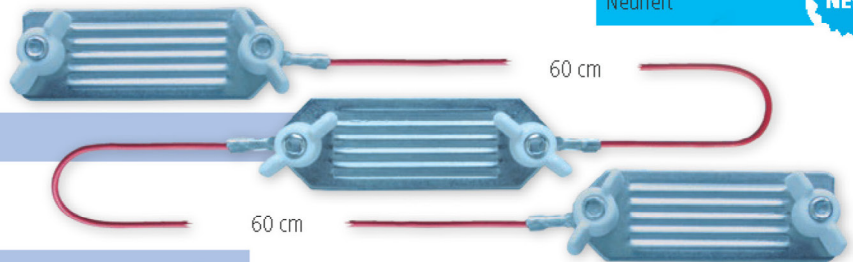

Art. Nr.	verwendbar für	€
103275	Band bis 40 mm	9,50 7,90 €

Bandkupplung

- die mechanisch und elektrisch perfekte Verbindung zwischen zwei Elektrozaunbändern
- Klemmplatte aus Edelstahl
- Kabellänge: 80 cm

Klemmplatten aus Edelstahl

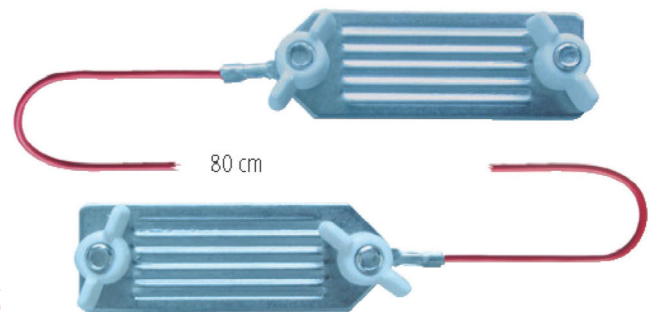

Art. Nr.	verwendbar für	€
101332	Band bis 40 mm	6,90 5,80 €

Bandanschlusskabel

- der mechanisch und elektrisch perfekte Anschluss vom Elektrozaungerät zum Band
- Klemmplatte aus Edelstahl
- mit M8-Metallöse
- Kabellänge: 130 cm

Klemmplatte aus Edelstahl

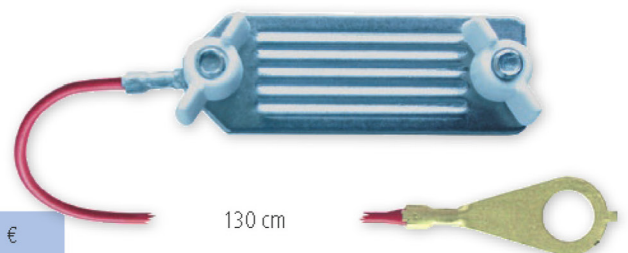

Art. Nr.	Farbe	verwendbar für	€
58520	rot	Band bis 40 mm	6,20 5,20 €

Seil / Bandkupplung

- die mechanisch und elektrisch perfekte Verbindung zwischen Weidezaunseil und Weidezaunband
- Klemmplatte aus Edelstahl
- Kabellänge: 80 cm

Klemmplatte aus Edelstahl



Art. Nr.	Farbe	verwendbar für	€
101104	rot	Seil bis Ø 6,5 mm, Band bis 40 mm	6,50 5,40 €

Erd- und Zaunanschlusskabel

- Anschlusssteile aus Edelstahl
- mit M8-Metallöse, mit Krokodilklemme
- Kabellänge: 100 cm

Anschlusssteile aus Edelstahl

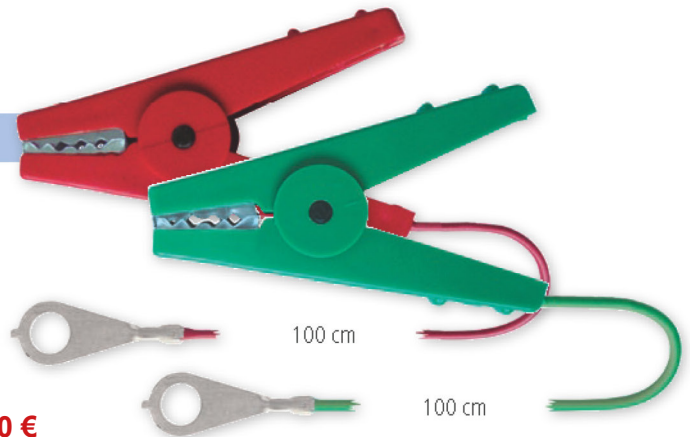

Art. Nr.	Farbe	€
58496	rot	5,40 4,50 €
58518	grün	2,90 4,50 €

Zaunverbindungskabel

- Anschlusssteile aus Edelstahl
- mit 2 Krokodilklemmen
- Kabellänge: 60 cm

Anschlusssteile aus Edelstahl

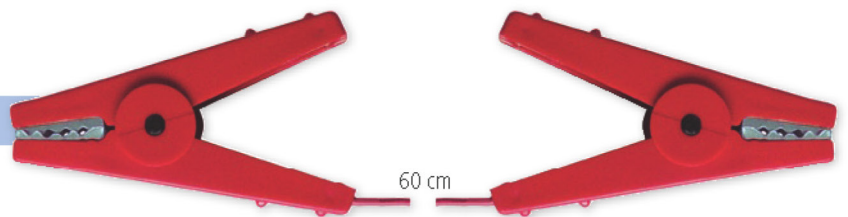

Art. Nr.	Farbe	€
101124	rot	5,90 4,90 €

Zaunverbindungskabel 3-fach

- Kabellänge: 2 x 60 cm
- Anschlusssteile aus Edelstahl
- mit 3 Krokodilklemmen

Anschlusssteile aus Edelstahl

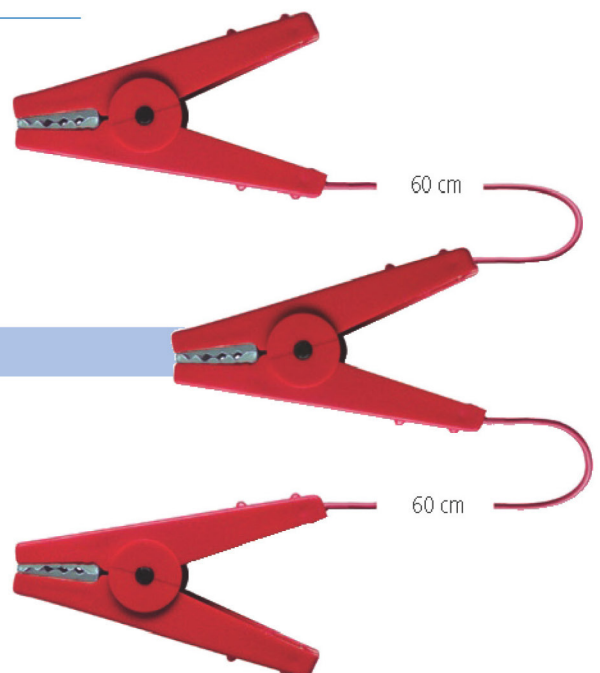

Art. Nr.	Farbe	1	€
103276	rot	1	8,40 7,00 €

Erdanschlusskabel

- verbindet das Gerät mit dem Erdstab
- mit zwei M8-Metallösen
- Kabellänge: 50 cm



Art. Nr.	Farbe		€
58517	grün	1	6,90 5,80 €

Zaunanschlusskabel Herzklemme

- verbindet das Weidezaungerät mit dem Weidezaunband oder der Weidezaunlitze
- Anschlussklemme aus Edelstahl
- mit Herzklemme, mit M8-Metallöse
- Kabellänge: 125 cm



Anschlusskabel am Gehäuseteil



125 cm

Art. Nr.	Farbe	€
101123	rot	4,00 3,30 €

Seilanschlusskabel

- der mechanisch und elektrisch perfekte Anschluss von Elektrozaungerät zum Weidezaunseil
- mit M8-Metallöse
- Kabellänge: 150 cm



150 cm

Art. Nr.	Farbe	verwendbar für	€
101335	rot	Seil bis Ø 6,5 mm	5,50 4,60 €

Seilkupplung

- die mechanisch und elektrisch perfekte Verbindung zwischen zwei Elektrozaunseilen
- Kabellänge: 80 cm



80 cm

Art. Nr.	Farbe	verwendbar für	€
58522	rot	Seil bis Ø 6,5 mm	4,90 5,40 €



Blitzschutz

- schützen sie ihr Elektrozaungerät vor Überspannung, verursacht durch Blitzschlag an der Zaunanlage
- zur Montage am Zaunpfahl
- durch eine feste Funkenstrecke leitet der „Blitzschutz“ die von der Zaunanlage kommende Überspannung direkt in die Erde

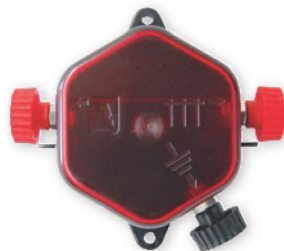

Art. Nr.	€
94031	18,90 15,80 €

Zaunschalter

- praktischer Ein/Aus- und Umschalter für Ihre Zaunanlage
- ideal auch beim Betrieb mit Netzgeräten
- zwei separate Zaunsysteme können geschaltet werden



4 Positionen möglich	
I	nur Zaun 1
II	nur Zaun 2
I + II	Zaun 1 + 2 gemeinsam
0	Aus

Art. Nr.	€
58527	9,80 8,20 €

Blitzschutzdrossel

- schützen Sie Ihr Elektrozaungerät vor Überspannung, die durch Blitzschlag an der Zaunanlage verursacht werden kann



Zur Verhütung von Blitzschäden muss die Zaunleitung am Gebäude vor Anschluss an das Elektrozaungerät über eine Überspannungsschutzvorrichtung mit Drossel und Funkenstrecke geführt werden, welche auf unbrennbarem Material an der Gebäudeaußenwand angebracht wird.

Art. Nr.	€
19347	16,10 13,40 €

Hochleistungs-Ein/Ausschalter

- äußerst robuster Ein/Aus-Schalter für Ihre Zaunanlage
- leichte Montage an Zaunpfählen



Art. Nr.	€
77059	13,90 11,60 €



Auszug aus der Sicherheitsnorm: Jeder Teil eines Elektrozauns, der entlang einer öffentlichen Straße oder eines öffentlichen Weges installiert ist, muss in häufigen Intervallen durch Warnschilder gekennzeichnet sein. Diese müssen sicher an den Zaunpfosten befestigt oder fest an den Zaundrähten verklemt sein.

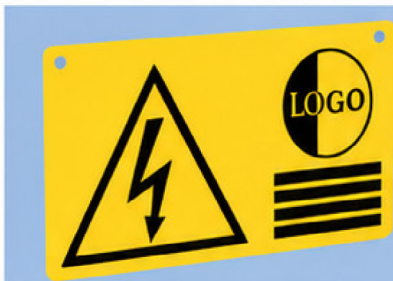

Warnschilder in Kundenaufmachung

Schon ab einer Abnahmemenge von 500 Stück bieten wir Ihnen die Möglichkeit, Warnschilder nach Ihren Wünschen zu bedrucken. Fragen Sie bei uns nach und lassen Sie uns Ihr Motiv sowie den gewünschten Text zukommen. Wir erstellen einen Entwurf und fertigen Ihre individuellen Schilder innerhalb kurzer Zeit nach Ihrer Freigabe.



Warnschild

- Material: Kunststoff
- einseitig bedruckt



Art. Nr.	Aufdruck	Farbe	Länge	Breite	€
96467	„Füttern verboten!“	gelb	20 cm	12 cm	2,40 2,00 €
96466	„Weide betreten verboten!“	gelb	20 cm	12 cm	2,50 2,10 €
101348	„Vorsicht freilaufender Bulle!“	gelb	20 cm	12 cm	2,50 2,10 €

Warnschild Vorsicht Elektrozaun!

- Material: Kunststoff
- beidseitig bedruckt



Art. Nr.	Aufdruck	Farbe	Länge	Breite	€
18973	„Vorsicht Elektrozaun!“	gelb	20 cm	17 cm	1,50 1,30 €

Haspel DUO

Praktische Doppelhaspel ermöglicht das Ziehen von 2 Litzenleiter gleichzeitig

- vorbestückt mit 2 x 250 m hochwertigen 3 x 0,25 mm TriCond Litzenmaterial
- Feststellbremse verhindert ein unbeabsichtigtes Nachlaufen der Trommel
- schlagfester Kunststoff garantiert langjährigen Einsatz
- spezielle Ösen zur gezielten Litzenführung
- Trommelbefestigung mit Federstecker



3 x 0,25 mm TriCond

Art. Nr.	Beschreibung	Farbe	Material		€
101216	Aufrolladapter Easy-Duo	rot	Kunststoff	1	10,50 8,80 €

Kunststoffhaspel Super

- nahezustabile Kunststofftrommel (austauschbar)
- Feststellbremse verhindert ein unbeabsichtigtes Nachlaufen der Trommel
- der ideale Helfer beim Zaunbau
- Trommelbefestigung mit Federstecker



19354

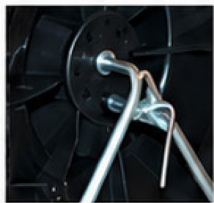

Feststellbremse

Art. Nr.	Farbe	verwendbar für		€
19354	schwarz	600 m Band (10 mm), 500 m Seil (6 mm), 1.000 m Litze (3 mm)	1	24,80 20,80 €

Art. Nr.	Beschreibung	Farbe	Material		€
58532	Ersatztrommel	schwarz		1	15,90 13,30 €
101309	Ersatztrommel	blau		1	15,90 13,30 €
101217	Gestell allein		Metall	1	16,90 14,10 €
101216	Aufrolladapter Easy-Duo	rot	Kunststoff	1	10,50 8,80 €

Haspel Super Big

- extra breite Ausführung
- Feststellbremse verhindert ein unbeabsichtigtes Nachlaufen der Trommel
- Trommelbefestigung mit Federstecker



Feststellbremse

Art. Nr.	Farbe	verwendbar für		€
101060	schwarz	1.300 m Band (10 mm), 1.000 m Seil (6 mm), 3.000 m Litze (3 mm)	1	33,80 28,20 €

Art. Nr.	Beschreibung	Farbe	Material		€
101062	Gestell für Haspel Super Big		Metall	1	16,90 14,10 €
101216	Aufrolladapter Easy-Duo	rot	Kunststoff	1	10,50 8,80 €
101061	Ersatztrommel Super Big	schwarz		1	22,50 18,60 €



Euro Haspel

- Metallhaken ermöglicht schnelle Elektrifizierung des Leitermaterials auf der Haspel!
- mit Metallhaken
- Trommelbefestigung: mit Klappsplint

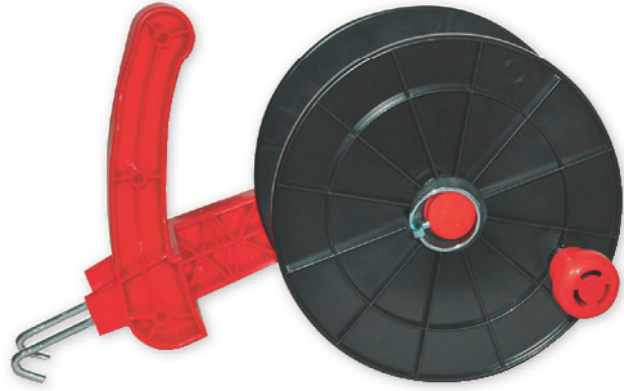
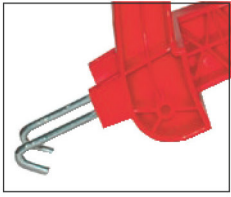

Art. Nr.	Farbe	Ø Trommel	verwendbar für		€
101018	schwarz / rot	18 cm	200 m Band (10 mm), 200 m Seil (6 mm), 500 m Litze (3 mm)	1	14,90 12,40 €

Art. Nr.	Beschreibung	Farbe		€
58533	Ersatztrommel für Euro Haspel	schwarz	1	8,40 7,00 €

Euro Haspel Eco

- mit Kunststoffhaken
- Trommelbefestigung: mit Klappsplint



Art. Nr.	Farbe	Ø Trommel	verwendbar für		€
18971	schwarz	18 cm	200 m Band (10 mm), 200 m Seil (6 mm), 500 m Litze (3 mm)	1	12,90 10,80 €

Art. Nr.	Beschreibung	Farbe		€
58533	Ersatztrommel für Euro Haspel	schwarz	1	8,40 7,00 €

Euro Haspel Big

- Metallhaken ermöglicht schnelle Elektrifizierung des Leitermaterials auf der Haspel!
- mit Metallhaken
- Trommelbefestigung: mit Klappsplint

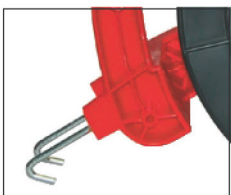

Art. Nr.	Farbe	Ø Trommel	verwendbar für		€
101019	schwarz / rot	24 cm	400 m Band (10 mm), 400 m Seil (6 mm), 800 m Litze (3 mm)	1	17,90 14,90 €

Art. Nr.	Beschreibung	Farbe		€
101033	Ersatztrommel für Euro Haspel Big	schwarz	1	11,00 9,20 €



Getriebehaspel 3:1

- Zeitersparnis durch 3-fach Übersetzung
- spezielle Öse zur gezielten Drahtführung
- schlagfester Kunststoff garantiert langjährigen Einsatz
- robuste Stahlkurbel
- zum Einhängen in das Pfahlhaspelsystem



Mit zuverlässig fixierender Sicherungsmutter!

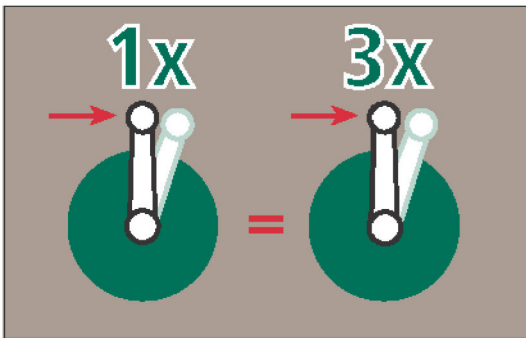

Art. Nr.	Farbe	verwendbar für		€
94041	weiß	200 m Band (40 mm), 600 m Litze (3 mm)	1	59,90 49,90 €

Kompakthaspel

- schlagfester Kunststoff garantiert langjährigen Einsatz
- spezielle Öse zur gezielten Drahtführung
- robuste Stahlkurbel
- verzinkter Halter für Handbetrieb oder zum Einhängen in das Pfahlhaspel-System
- mit Feststellbremse
- zum Einhängen in das Pfahlhaspelsystem
- Trommelbefestigung: mit Sicherungsmutter



Art. Nr.	Farbe	verwendbar für		€
94042	schwarz	200 m Band (40 mm), 600 m Litze (3 mm)	1	43,90 36,60 €

Multipfahl

- die ideale Lösung für Eck- und Torsysteme bei mobilen Zaunanlagen (Kunststoff, Metall)
- Halter für Haspeln (**94043**) nicht im Lieferumfang enthalten

Ein perfektes, professionelles Haspelsystem für mobile Zaunsysteme, die schnell auf- und abgebaut werden sollen und für den langjährigen Einsatz verwendet werden. Der unersetzbare „Helfer“ im modernen Zaunbau.

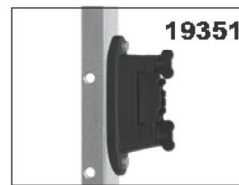
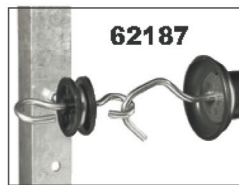
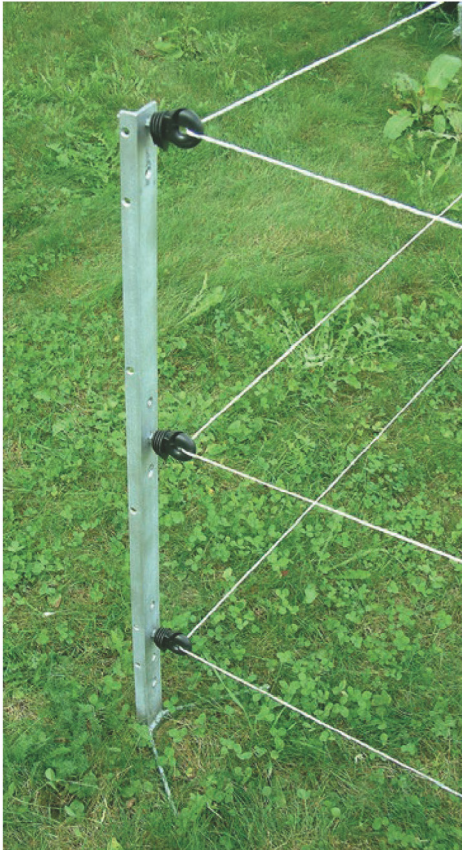

Art. Nr.	Beschreibung	Gesamthöhe	Materialstärke		€
101229	für max. 3 Haspeln	120 cm	4 mm	1	22,90 19,10 €
101230	für max. 4 Haspeln	165 cm	4 mm	1	35,50 29,60 €

Art. Nr.	Beschreibung	Farbe	Material	€
18969	Ringisolator für Metallpfahl	schwarz	Kunststoff	0,50 0,40 €
101077	Eckisolator Super	schwarz	Polyamid	11,90 9,90 €
62187	Torisolator mit metrischem Gewinde	schwarz	Kunststoff	10,90 9,10 €
94043	Haspelhalter		Metall verzinkt	6,80 5,70 €
19351	Eck-/Streckenisolator Profi	schwarz	Kunststoff	2,00 1,70 €

Haspelhalter

- zum Einhängen der Weidehaspel
- mit Klemmschraube aus Kunststoff
- Material: Metall verzinkt

Art. Nr.	€
94043	6,80 5,70 €

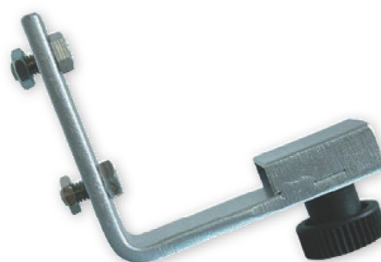

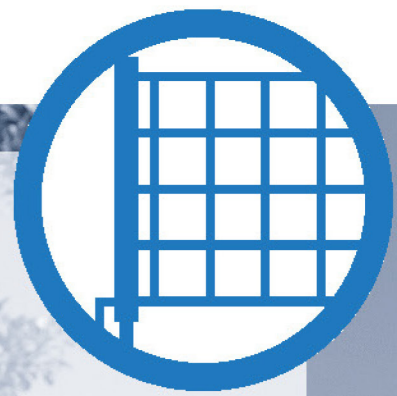

Weidenetze

Weidezaunnetze erfreuen sich immer größerer Beliebtheit, wenn es darum geht schnell und einfach Flächen zur Haltung von Tieren einzugrenzen oder auch Hab und Gut vor Wildtieren zu schützen. Besonders hohe Anforderungen stellen Schafe und Ziegen an einen Weidezaun: Schafe sind robuste Tiere und zudem noch durch ihre dichte Wolle vor Stromschlägen geschützt, deshalb sollte bei allen Netzen darauf geachtet werden ein schlagstarkes Weidezaungerät (12 Volt oder 230 Volt) auszuwählen, um die maximale Hütesicherheit zu erreichen.

Unsere Weidezaunnetze sind in verschiedensten Ausführungen erhältlich und dadurch für alle Arten von Bodenverhältnissen und Einsatzgebieten geeignet. Die Kombination von robusten Kunststoff- und Fiberglaspfählen und hochwertigen Leitermaterialien sorgt für höchste Hütesicherheit, sowohl für den professionellen Schafzüchter als auch für die Kleintierhaltung im Hobbybereich.

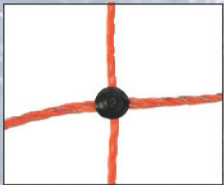

extrem fest verschweißte Knotenpunkte



farblich abgesetzter Kopfsolator am Anfangspfehl erleichtert den Aufbau des Netzes



Alle unsere Netze verfügen über einen Edelstahl-Verbindungsclip zum schnellen Verbinden von mehreren Netzen!

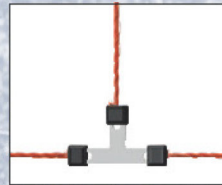

einfaches und schnelles Reparieren durch unsere Litzclip® Reparatursets

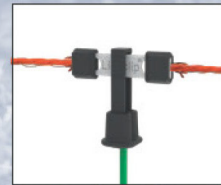



Unterstützungspfahl für Weidenetze

- ideal geeignet als unterstützender Anfangs- und Endpfahl bzw. zum Stabilisieren der Ecken bei Weidenetzen
- Pfahl wird einfach in die Ecken gesteckt und damit das Netz auf Zug gespannt
- massiver Pfahl aus verzinktem Rundstahl (ø 14 mm) mit Fußtritt
- Pfahl unten abgeschrägt für leichteres Einbringen ins Erdreich
- Ummantelung mit robustem Kunststoffrohr (ø 20 mm) verhindert Ableitung (bei Einsatz von elektrifizierbaren Netzen)

Neuheit

NEW

Gebrauchsmuster eingetragen!

Art. Nr.	Beschreibung	Gesamthöhe	ø Pfahl	Länge Bodennagel	€
103278	bis zu einer Höhe von 90 cm	120 cm	14 mm	25 cm	12,90 10,80 €
103279	ab einer Höhe von 90 cm	145 cm	14 mm	25 cm	16,90 14,10 €



TitanNet mit Vertikalstreben



3 Jahre Garantie auf
UV-Stabilität



Das TitanNet Schafnetz wurde speziell für unebenes Gelände entwickelt. In der Vertikale wurden anstelle des weißen Übertrickes stabile Kunststoffstreben verwendet. Diese sind im Abstand von 30 cm mit den horizontalen Litzen dauerhaft verbunden und sorgen so für einen besonders festen Stand auch im hügeligen und unebenen Gelände.

- Stromführung waagrecht mit 3 x 0,20 mm Edelstahlröhre |≠ Ute
- erhöhte Leitfähigkeit durch die Verwendung von 5 Edelstahllitzen und einer verzinneten Kupferlitze in der obersten Litze
- verschweißte Knotenpunkte
- verstärkte Bodenspitze am Kunststoffpfahl
- Kopfisolator und Bodenstopper machen ein selbständiges Lösen der Litze fast unmöglich
- auf die Kunststofflitzen gewähren wir 3 Jahre Garantie gegen UV-Schäden

Art. Nr.	Boderränge	Länge	Höhe	Farbe	Anzahl Pfähle	passender Ersatzpfahl		€
102435	Einzelspitze	50 m	90 cm	orange / schwarz	14	102436	1	88,90 75,00 €
102436	Doppelspitze	50 m	90 cm	orange / schwarz	14	102280	1	111,10 92,60 €
102438	Doppelspitze	50 m	108 cm	orange / schwarz	14	102607	1	106,80 89,00 €



Verbesserter Stand und optimale Geländeanpassung durch stabile Vertikalstreben alle 30 cm.

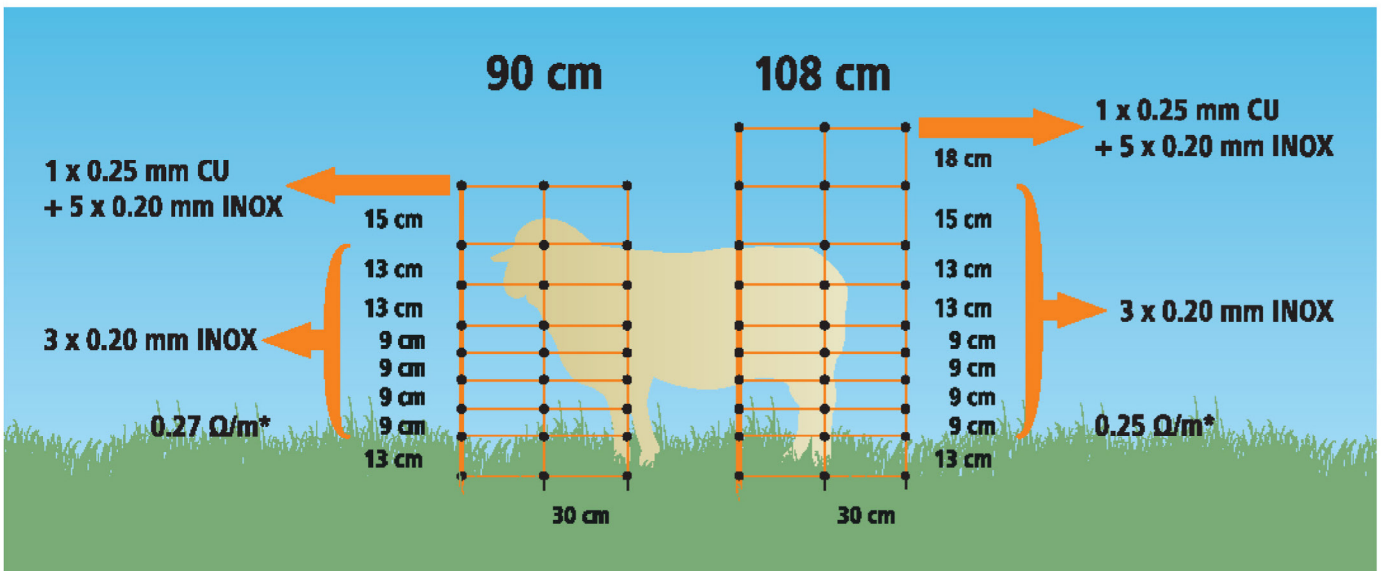

* Bezogen auf den Gesamtleiterquerschnitt aller stromführenden Litzen im Weidenetz

Art. Nr.	Beschreibung	Bodenspitze	Farbe	Material	Pfahlhöhe	€
60453	Kopfisolator für Weidenetz		schwarz	Kunststoff		0,40 0,30 €
60454	Bodenstopper für Weidenetz		schwarz	Kunststoff		0,60 0,40 €
102426	Ersatzpfahl	Einzelspitze	schwarz	Kunststoff	90 cm	3,60 3,00 €
103280	Ersatzpfahl	Doppelspitze	schwarz	Kunststoff	90 cm	5,90 4,90 €
102428	Ersatzpfahl	Einzelspitze	schwarz	Kunststoff	108 cm	3,90 3,30 €
100957	Ersatzpfahl	Doppelspitze	schwarz	Kunststoff	108 cm	5,90 4,90 €
60452	Schafnetz-Reparaturset		orange			5,90 4,10 €
60417	Bodenanker		schwarz	Kunststoff		1,90 1,60 €





Unser OviNet Profi besticht durch geringes Gewicht und Volumen, sowie durch die unglaubliche Langlebigkeit, Stabilität und Handlichkeit der Fiberglaspfähle!

OviNet Profi

Die extra robusten Fiberglaspfähle mit geringem Pfahldurchmesser sorgen für eine spürbare Gewichtsreduzierung und ermöglichen dadurch ein einfaches Handtieren.

- 14 standfeste Fiberglaspfähle
- Stromführung waagrecht mit 3 x 0,20 mm Edelstahlleiter je Litze
- erhöhte Leitfähigkeit durch die Verwendung von 5 Edelstahlleitern und eines verzinnnten Kupferleiters in der obersten Litze = 20-fach höhere Leitfähigkeit zu Standardnetzen. Besonders geeignet für die Anwendung mehrerer Netze hintereinander.
- verzinkte Bodenspitze am Fiberglaspfahl mit Kunststofftritt
- auf die Kunststoffflitzen gewähren wir 3 Jahre Garantie gegen UV-Schäden

3 Jahre Garantie auf UV-Stabilität

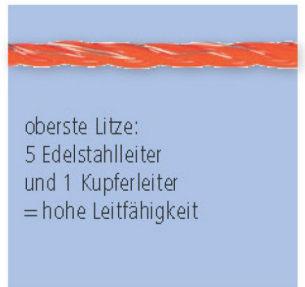

oberste Litze:
5 Edelstahlleiter
und 1 Kupferleiter
= hohe Leitfähigkeit

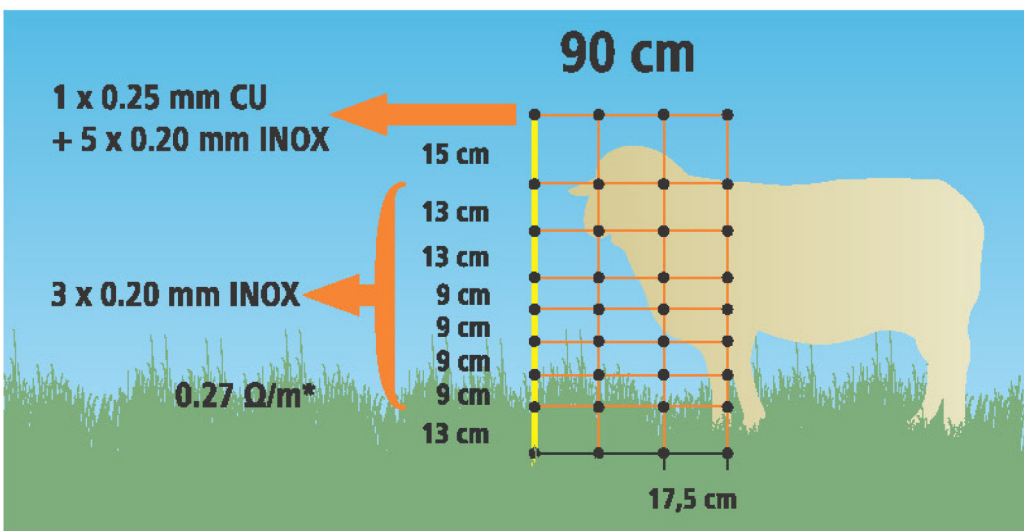

102406

* Bezogen auf den Gesamtleiterquerschnitt aller stromführenden Litzen im Weidenetz

Art. Nr.	Bodenspitze	Länge	Höhe	Farbe	Anzahl Pfähle	passender Ersatzpfahl	€
102408	Einzelspitze	50 m	90 cm	orange	14	102406	94,99 79,20 €

Art. Nr.	Beschreibung	Bodenspitze	Farbe	Material	Höhe	€
102406	Ersatzpfahl	Einzelspitze	gelb	Fiberglas	90 cm	5,10 4,30 €





mit verstärkten schwarzen Vertikalstreben im Abstand von 90 cm

EasyNet

Schafnetz mit Bodenabstand - perfekte Leitfähigkeit auch bei starkem Bewuchs!

Die extra robusten Fiberglaspfähle mit geringem Pfahldurchmesser sorgen für eine spürbare Gewichtsreduzierung und ermöglichen dadurch ein einfaches Hantieren.

- 15 standfeste und sehr robuste Fiberglaspfähle
- Stromführung waagrecht mit 3 x 0,30 mm TriCOND Leitermaterial je Litze - sehr gute Leitfähigkeit und lange Haltbarkeit
- verzinkte Bodenspitze am Fiberglaspfahl mit Kunststofftritt
- mit zusätzlichen schwarzen Vertikalstreben alle 90 cm
- Bodenabstand erleichtert das Ausmähen und verringert Stromableitung durch Bewuchs
- besonders schneller Auf- und Abbau durch große Maschenweiten möglich
- auf die Kunststoffflitzen gewähren wir 3 Jahre Garantie gegen UV-Schäden

3 Jahre Garantie auf UV-Stabilität



alle Leiter: TriCond = 5 x höhere Leitfähigkeit als Edelstahlleiter

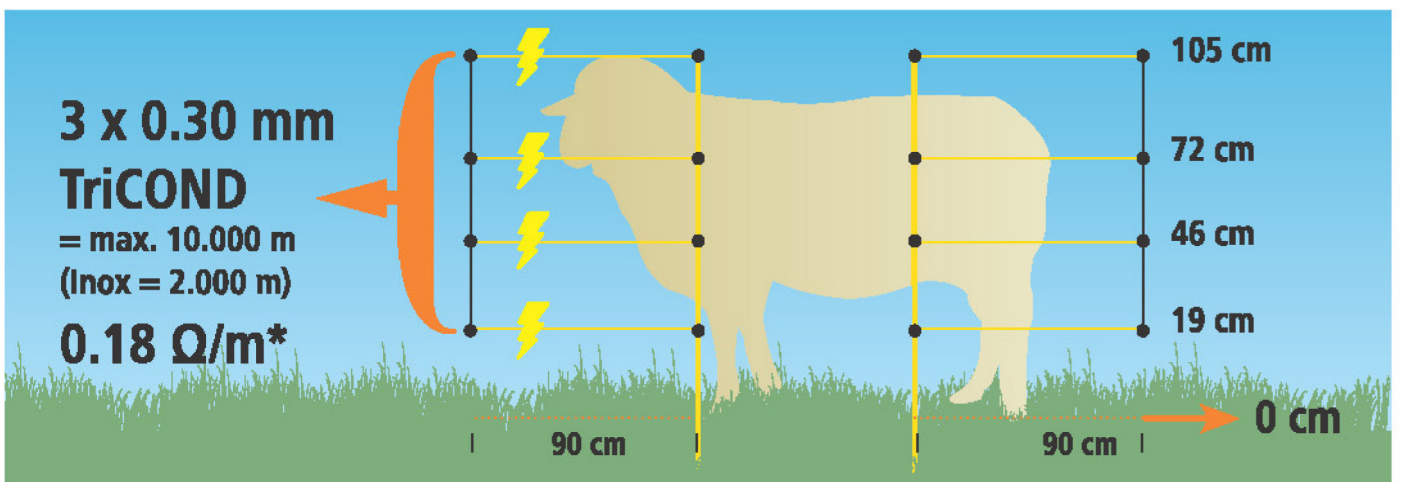

* Bezogen auf den Gesamtleiterquerschnitt aller stromführenden Litzen im Weidenetz

Art. Nr.	Bodenspitze	Länge	Höhe	Farbe	Anzahl Pfähle	passender Ersatzpfahl	€
87861	Einzelspitze	50 m	105 cm	gelb / schwarz	15	100916	110,90 92,40 €

Art. Nr.	Beschreibung	Bodenspitze	Farbe	Material	Höhe	€
100916	Ersatzpfahl	Einzelspitze	gelb	Fiberglas	105 cm	5,50 4,60 €
101280	Zusatzisolator		schwarz	Kunststoff		14,70 12,30 €



OviNet orange

- Höhe 90 cm (9 horizontale Litzen) oder 108 cm (10 horizontale Litzen)
- standfeste Kunststoffpfähle mit verzinkter Bodenspitze
- Stromführung waagrecht mit 3 x 0,20 mm Edelstahlleiter je Litze
- verstärkte, stromführende Oberlitze - erhöhte Leitfähigkeit durch die Verwendung von 5 Edelstahlleitern und eines verzinnnten Kupferleiters
- extrem fest verschweißte Knotenpunkte
- Kopfisolator und Bodenstopper machen ein selbständiges Lösen der Litze fast unmöglich
- auf die Kunststofflitzen gewähren wir 3 Jahre Garantie gegen UV-Schäden

3 Jahre Garantie auf UV-Stabilität

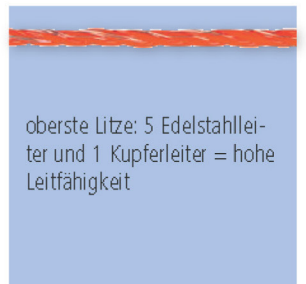

oberste Litze: 5 Edelstahlleiter und 1 Kupferleiter = hohe Leitfähigkeit

Besonders geeignet für die Anwendung mehrerer Netze hintereinander. Optimale Stromführung bis zum entferntesten Schafnetz durch verzinnnten Kupferleiter in der obersten Litze! 20-fach höhere Leitfähigkeit zu Standardnetzen!

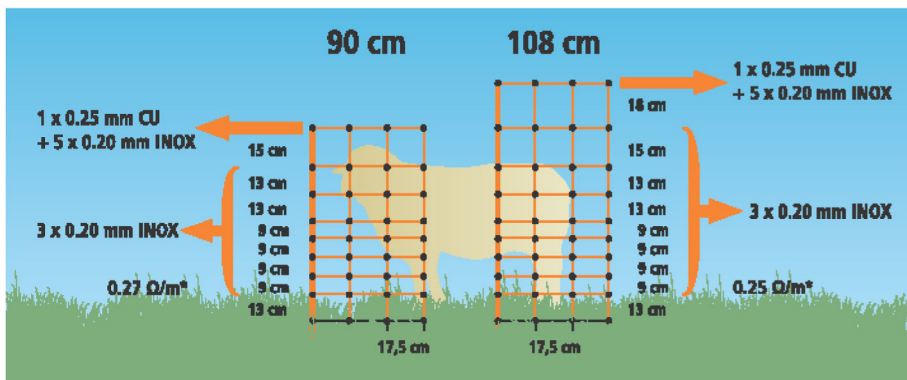

* Bezogen auf den Gesamtleiterquerschnitt aller stromführenden Litzen im Weidenetz

Art. Nr.	Bodenspitze	Länge	Höhe	Farbe	Anzahl Pfähle	passender Ersatzpfahl	€
103282	Doppelspitze	25 m	90 cm	orange	14	60449	66,90 55,80 €
58503	Einzelspitze	50 m	90 cm	orange	14	60448	79,90 69,10 €
102418	Doppelspitze	50 m	90 cm	orange	14	60449	93,90 79,90 €
102419	Einzelspitze	50 m	108 cm	orange	14	60450	93,90 79,90 €
27085	Doppelspitze	50 m	108 cm	orange	14	60451	88,90 78,90 €

Art. Nr.	Beschreibung	Bodenspitze	Farbe	Material	Pfahlhöhe	€
60448	Ersatzpfahl	Einzelspitze	orange	Kunststoff	90 cm	3,80 3,20 €
60449	Ersatzpfahl	Doppelspitze	orange	Kunststoff	90 cm	4,20 3,50 €
60450	Ersatzpfahl	Einzelspitze	orange	Kunststoff	108 cm	4,20 3,50 €
60451	Ersatzpfahl	Doppelspitze	orange	Kunststoff	108 cm	4,90 3,80 €
60453	Kopfisolator für Weidenetz		schwarz	Kunststoff		0,40 0,30 €
60454	Bodenstopper für Weidenetz		schwarz	Kunststoff		0,60 0,40 €
60452	Schafnetz-Reparaturset		orange			5,90 4,10 €
60417	Bodenanker		schwarz	Kunststoff		1,90 1,60 €



OviNet grün

- Höhe 90 cm (9 horizontale Litzen) oder 108 cm (10 horizontale Litzen)
- stabilster Kunststoffpfahl mit verzinkter Bodenspitze
- Stromführung waagrecht mit 3 x 0,20 mm Edelstahlleiter je Litze
- verstärkte, zinnverzinnte Oberlitze – erhöhte Leitfähigkeit durch die Verwendung von 5 Edelstahllitzen und einer verzinnnten Kupferlitze
- extrem fest verschweißte Knotenpunkte
- Kopfisolator und Bodenstopper machen ein selbständiges Lösen der Litze fast unmöglich
- auf die Kunststofflitzen gewähren wir 3 Jahre Garantie gegen UV-Schäden

3 Jahre Garantie auf UV-Stabilität



oberste Litze: 5 Edelstahllitze und 1 Kupferlitze = hohe Leitfähigkeit

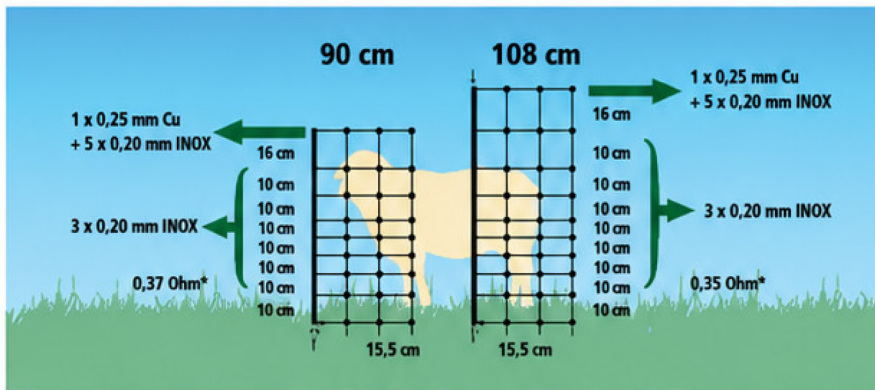

* Bezogen auf den Gesamtleitungswiderstand aller stromführenden Litzen im Weidezaun



Art. Nr.	Bodenspitze	Länge	Höhe	Farbe	Anzahl Pfähle	passender Ersatzpfahl	€
102423	Einzelspitze	50 m	90 cm	grün	14	103260	95,90 79,90 €
100952	Einzelspitze	50 m	108 cm	grün	14	102428	94,90 79,10 €
102425	Doppelspitze	50 m	108 cm	grün	14	100957	88,90 83,30 €

Art. Nr.	Beschreibung	Bodenspitze	Farbe	Material	Pfahlhöhe	€
102428	Ersatzpfahl	Einzelspitze	schwarz	Kunststoff	90 cm	3,60 3,00 €
103260	Ersatzpfahl	Doppelspitze	schwarz	Kunststoff	90 cm	5,90 4,90 €
102429	Ersatzpfahl	Einzelspitze	schwarz	Kunststoff	108 cm	3,80 3,30 €
100957	Ersatzpfahl	Doppelspitze	schwarz	Kunststoff	108 cm	5,90 4,90 €
102430	Stabilisierungsstrebe		grün			4,90 4,10 €
60453	Kopfisolator für Weidenetz		schwarz	Kunststoff		0,40 0,30 €
60454	Bodenstopper für Weidenetz		schwarz	Kunststoff		0,60 0,40 €
60417	Bodennägel		schwarz	Kunststoff		1,90 1,60 €



Neuheit

NEW

3 Jahre Garantie auf UV-Stabilität



TitanLight Net

Unser „Leichtgewicht“ aus der TitanNet Serie!

Die vergrößerten Maschenabstände erlauben ein sicheres Passieren von Niederwild (z. B. Hasen und Kaninchen) sowie Igel und sorgen für eine deutliche Gewichtsersparnis. Dadurch ist dieses Netz extrem mobil und besonders für häufiges Versetzen geeignet. In der Vertikale werden anstelle des weichen Litzenmaterials steife Kunststoffstreben verwendet. Diese sind im Abstand von 30 cm mit den horizontalen Litzen dauerhaft verbunden und sorgen so für einen kompakten Stand auch im hügeligen und unebenen Gelände.

- Höhe 90 cm (5 horizontale Litzen) oder 108 cm (6 horizontale Litzen), jeweils mit Einzel- oder Doppelspitze erhältlich
- extrem fest verschweißte Knotenpunkte
- 14 standfeste Kunststoffpfähle mit verzinkter Bodenspitze
- verstärkte, stromführende Oberlitze - erhöhte Leitfähigkeit durch die Verwendung von 5 Edelstahlleitern und eines verzinnnten Kupferleiters
- auf die Kunststofflitzen gewähren wir 3 Jahre Garantie gegen UV-Schäden

- vergrößerte Maschenabstände - weniger Ableitung bei starkem Bewuchs
- einfaches Hantieren durch geringes Gewicht
- stabile Kunststoffstreben für optimalen Stand - auch in hügeligem Gelände
- Niederwild und Igel können gefahrlos „durchschlüpfen“

Art. Nr.	Bodenspitze	Länge	Höhe	Farbe	Anzahl Pfähle	passender Ersatzpfahl	€	
61381	Einzelspitze	50 m	90 cm	orange / schwarz	14	103283	82,00	68,30 €
61382	Doppelspitze	50 m	90 cm	orange / schwarz	14	103283	94,90	79,10 €
61383	Einzelspitze	50 m	108 cm	orange / schwarz	14	100931	89,90	74,90 €
61384	Doppelspitze	50 m	108 cm	orange / schwarz	14	100933	99,90	83,30 €

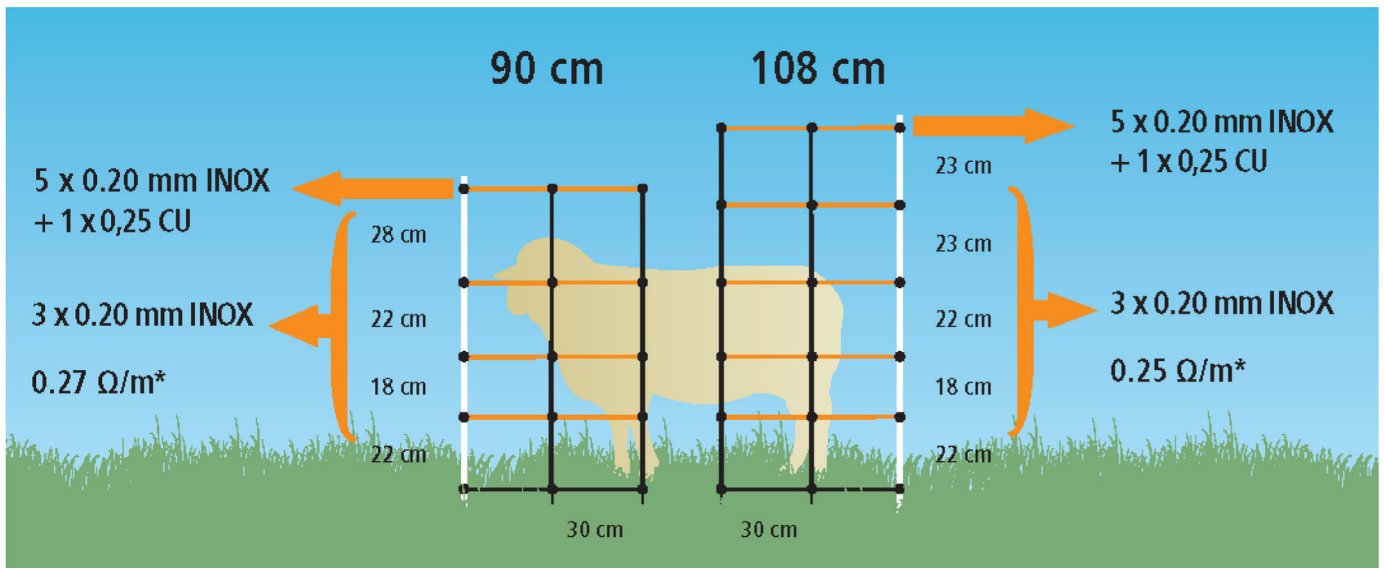

* Bezogen auf den Gesamtleiterquerschnitt aller stromführenden Litzen im Weidenetz

Art. Nr.	Beschreibung	Bodenspitze	Farbe	Material	Pfahlhöhe	€
103283	Ersatzpfahl	Einzelspitze	weiß		90 cm	4,90 4,10 €
103284	Ersatzpfahl	Doppelspitze	weiß		90 cm	5,90 4,90 €
100931	Ersatzpfahl	Einzelspitze	weiß	Kunststoff	108 cm	5,90 4,90 €
100933	Ersatzpfahl	Doppelspitze	weiß	Kunststoff	108 cm	4,50 3,80 €
60452	Schafnetz-Reparaturset		orange			5,90 4,10 €
60453	Kopfisolator für Weidenetz		schwarz	Kunststoff		0,40 0,30 €
60454	Bodenstopper für Weidenetz		schwarz	Kunststoff		0,50 0,40 €
60417	Bodenanker		schwarz	Kunststoff		1,90 1,60 €





WolfNet Vario

Unser vielseitiges Wolfsabwehrnetz aus der TitanNet Serie!

Zusammen mit Experten auf dem Gebiet der Wolfsabwehr haben wir unser Wolfsnetz komplett überarbeitet, um für Sie den perfekten Kompromiss zwischen Anwenderfreundlichkeit und wirkungsvollem Herdenschutz zu finden. Die seit Jahren bewährten Vertikalstreben sorgen für stabilen Stand auch in hügeligem Gelände. Durch das spezielle +/- Prinzip ist das WolfNet Vario unser vielseitigstes Netz und kann von Ihnen auf Ihre individuelle Praxisituation angepasst werden.

- 14 integrierte weiße Kunststoffpfähle mit verzinkter Bodenspitze
- 7 x TriCond Reihen à 3 x 0,30 mm mit +/- Anschlüssen bieten optimale Leitfähigkeit
- optional anschließbare, verstärkte Bodenlitze zur Erdung über die gesamte Netzlänge bei schwierigen Bodenverhältnissen (z. B. sehr sandige oder trockene Böden)
- verbesserter Stand und optimale Geländeanpassung durch stabile Vertikalstreben alle 30 cm
- auf die Kunststofflitzen gewähren wir 3 Jahre Garantie gegen UV-Schäden

3 Jahre Garantie auf UV-Stabilität



TriCOND-Leiterdrähte sind 5 x leitfähiger als herkömmliche Edelstahldrähte gleicher Stärke und bieten somit höchsten Hütenschutz – auch über lange Strecken hinweg. Die spezielle Beschichtung dieser Drähte verleiht dem Material Robustheit und sorgt für lange Haltbarkeit.

Art. Nr.	Bodenspitze	Länge	Höhe	Farbe	Anzahl Pfähle	passender Ersatzpfahl	€
100927	Einzelspitze	50 m	108 cm	weiß / blau	14	100931	129,90
100929	Doppelspitze	50 m	108 cm	weiß / blau	14	100933	136,90

108,30 €
114,10 €

Anschlussmöglichkeiten:

- PLUS Netz
- PLUS Netz mit Erdung über die Bodenlitze
 - verbesserte Erdung bei trockenen Böden
 - starker Stromschlag bei gleichzeitiger Berührung der Bodenlitze und der darüber liegenden, stromführenden Litze beim Versuch des Untergrabens
- PLUS/MINUS Netz
-

+/- Prinzip – maximale Hütesicherheit durch intensivere Stromimpulse.

Bei Plus-Minus- Weidezaunnetzen werden die Leiterbahnen mit Hilfe der Leiterbündelungsclips abwechselnd mit dem Zaunanschluss (+) und dem Erdanschluss (-) Ihres Weidezaungeräts verbunden. Die dabei entstehenden Erdungslitzen intensivieren den Stromschlag am Tier selbst bei schwierigen Bodenverhältnissen, wie trockenen, sandigen oder mit Schnee bedeckten Böden.



Scannen Sie den QR-Code für weitere Informationen

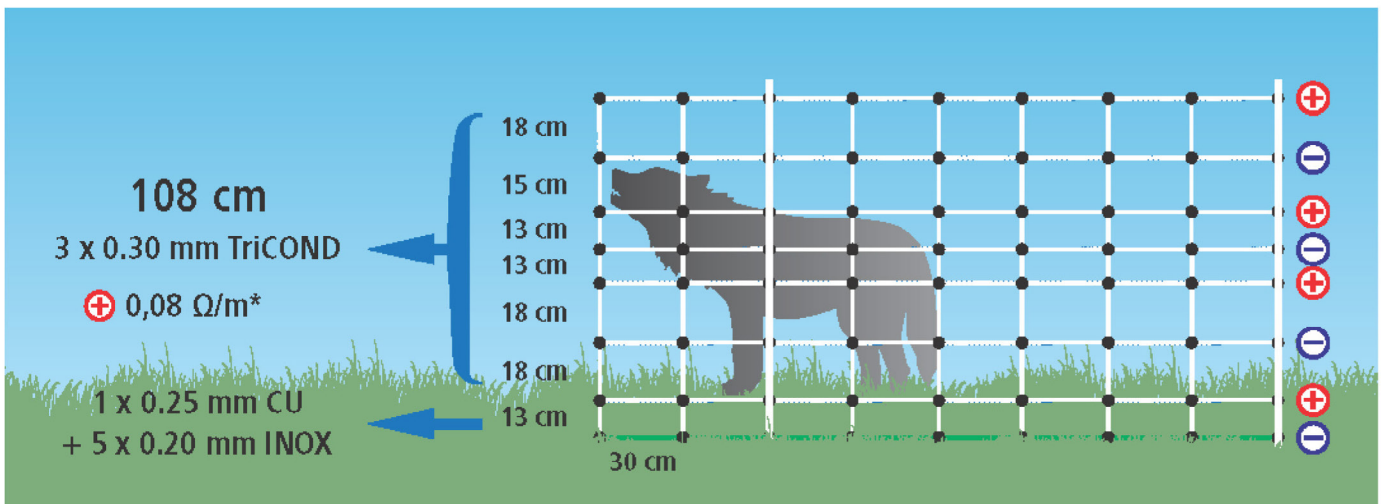

* Bezogen auf den Gesamtleiterquerschnitt aller stromführenden Litzen im Weidenetz



Art. Nr.	Beschreibung	Bodenspitze	Farbe	Material	Pfahlhöhe	Länge	Breite	€
100931	Ersatzpfahl	Einzelspitze	weiß	Kunststoff	108 cm			5,90
100933	Ersatzpfahl	Doppelspitze	weiß	Kunststoff	108 cm			4,50
100935	Herdenschutzband		blau / weiß	Kunststoff		100 m	80 mm	13,90
60453	Kopfisolator für Weidenetz		schwarz	Kunststoff				0,40
60454	Bodenstopper für Weidenetz		schwarz	Kunststoff				0,60

4,90 €
3,80 €
11,60 €
0,30 €
0,40 €





Gerne können Sie sich bei uns zur aktuellen Entwicklung von Fördermaßnahmen für die Wolfsabwehr bzw. Herdenschutz in Ihrer Region informieren.

MaxiNet

Das neue MaxiNet bietet durch den Einsatz von äußerst robuster Fiberglaspfähle und einer Höhe von 122 cm maximalen Schutz für Ihre Tiere bei gleichzeitig hoher Sichtbarkeit. Verstärkte Knotenpunkte am Fiberglaspfahl sorgen für perfekten Stand und Stabilität. Die in den letzten Jahren erlangten Erfahrungen aus bundesweiten und regionalen Forschungsprojekten zum Wolf fließen wir in die Entwicklung dieses Netzes einfließen.

- 14 waagrechte und äußerst robuste weiße Fiberglaspfähle mit Doppelspitze
- Stromführung waagrecht mit 3 x 0,20 mm Edelmetalleiter je Litze
- verstärkte stromführende Oberlitze mit 5 x 0,20 mm Edelmetalleiter für erhöhte Leitfähigkeit
- verstärkte Pfahlspitzen durch den Einsatz extra wider PE-Manschetten
- auf die Kunststofflitzen gewähren wir 3 Jahre Garantie gegen UV-Schäden

3 Jahre Garantie auf UV-Stabilität



Unser MaxiNet besteht durch geringes Gewicht und Volumen, sowie durch die ausgezeichnete Stabilität und Handlichkeit der Fiberglaspfähle.

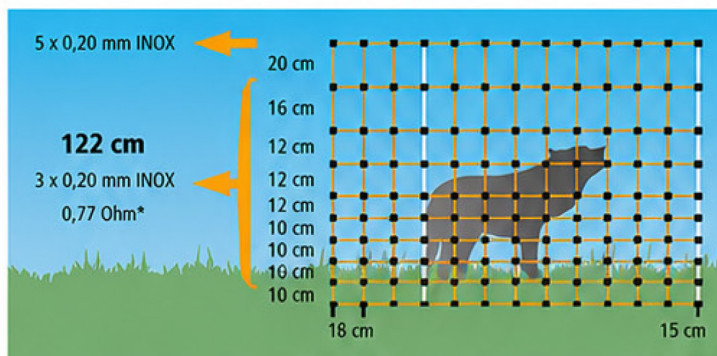

* Bezogen auf den Gesamtleitwiderstand aller stromführenden Litzen im Weidezaun

Herdenschutzband zur zusätzlichen optischen und akustischen Abschreckung

100935



Art. Nr.	Bodenspitze	Länge	Höhe	Farbe	Anzahl Pfähle	passender Ersatzpfahl		€
61398	Doppelspitze	50 m	122 cm	orange	14	100964	1	144,90 120,80 €

Art. Nr.	Beschreibung	Bodenspitze	Farbe	Material	Pfahlhöhe	Länge	Breite	€
100964	Ersatzpfahl	Doppelspitze	weiß	Fiberglas	120 cm	-	-	5,40 4,50 €
100935	Herdenschutzband	-	blau / weiß	Kunststoff	-	100 m	20 mm	15,90 11,60 €



Neuheit **NEW**

WolfNet 141 cm

Die Pfähle dieses Netzes sind mit 2 zusätzlichen Isolatoren ausgestattet, die es ermöglichen, das Netz in der Höhe in 2 Stufen zu erweitern auf bis zu 141 cm.

- Höhe oberste Litze 108 cm - um bis zu 33 cm erweiterbar durch das Anbringen von weiterem optionalem Leitermaterial (z. B. Litze) oder Signalband
- 15 integrierte weiße Kunststoffpfähle mit Einzelspitze
- 7 x stromführende TriCOND Reihen je 3 x 0,30 mm bieten optimale Leitfähigkeit
- verbesserter Stand und optimale Geländeanpassung durch stabile Vertikalstreben alle 30 cm
- extra vergrößerter Abstand zum Boden (erste stromführende Litze ab 18 cm Höhe)
- auf die Kunststofflitzen gewähren wir 3 Jahre Garantie gegen UV-Schäden

3 Jahre Garantie auf UV-Stabilität

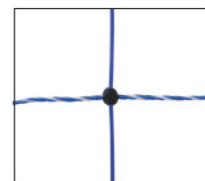
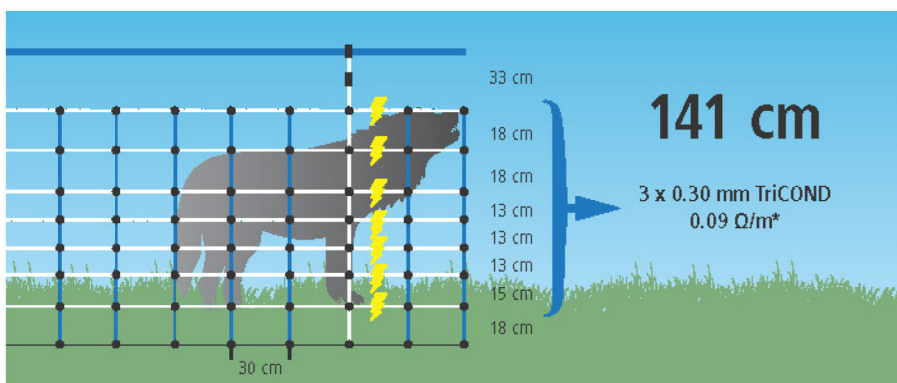

* Bezogen auf den Gesamtleiterquerschnitt aller stromführenden Litzen im Weidenetz

Art. Nr.	Bodenspitze	Länge	Höhe	Anzahl Pfähle	€
103285	Einzelspitze	50 m	108 - 141 cm	15	198,90 165,80 €

Art. Nr.	Beschreibung	Farbe	Länge	Breite	€
100937	Signalband	blau	250 m	25 mm	29,90 24,90 €

100937





WolfNet Maxi

Unser neues, extra hohes Wolfsabwehrnetz mit dem bewährten +/- Prinzip

- 14 integrierte weiße Kunststoffpfähle mit verzinkter Bodenspitze
- 9 x TriCond Reihen à 3 x 0,30 mm mit +/- Anschlüssen bieten optimale Leitfähigkeit
- extrem fest verschweißte Knotenpunkte
- optional anschließbare, verstärkte Bodenlitze zur Erdung über die gesamte Netzlänge bei schwierigen Bodenverhältnissen (z. B. sehr sandige oder trockene Böden)
- auf die Kunststofflitzen gewähren wir 3 Jahre Garantie gegen UV-Schäden

3 Jahre Garantie auf UV-Stabilität

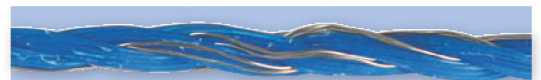

TriCOND-Leiterdrähte sind 5 x leitfähiger als herkömmliche Edelstahldrähte gleicher Stärke und bieten somit höchsten Hütenschutz – auch über lange Strecken hinweg. Die spezielle Beschichtung dieser Drähte verleiht dem Material Robustheit und sorgt für lange Haltbarkeit.

Art. Nr.	Bodenspitze	Länge	Höhe	Farbe	passender Ersatzpfahl	€
61397	Einzelspitze	50 m	122 cm	weiß / blau	103286	126,00 105,00 €
61398	Doppelspitze	50 m	122 cm	weiß / blau	103287	144,90 120,80 €

Anschlussmöglichkeiten:

- PLUS Netz
- PLUS Netz mit Erdung über die Bodenlitze
 - verbesserte Erdung bei trockenen Böden
 - starker Stromschlag bei gleichzeitiger Berührung der Bodenlitze und der darüber liegenden, stromführenden Litze beim Versuch des Untergrabens
- PLUS/MINUS Netz
-

+/- Prinzip – maximale Hütesicherheit durch intensivere Stromimpulse.
 Bei Plus-Minus- Weidezaunnetzen werden die Leiterbahnen mit Hilfe der Leiterbündelungsclips abwechselnd mit dem Zaunanschluss (+) und dem Erdanschluss (-) Ihres Weidezaungeräts verbunden. Die dabei entstehenden Erdungslitzen intensivieren den Stromschlag am Tier selbst bei schwierigen Bodenverhältnissen, wie trockenen, sandigen oder mit Schnee bedeckten Böden.

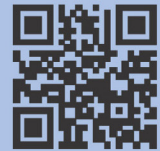

Scannen Sie den QR-Code für weitere Informationen

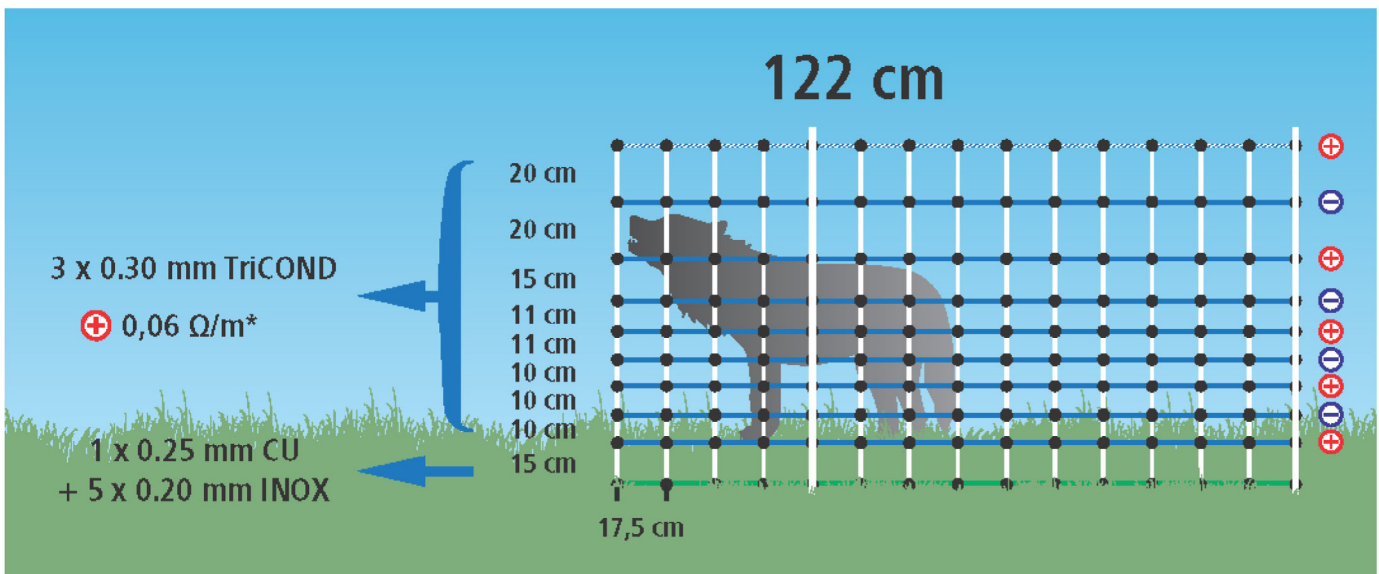

* Bezogen auf den Gesamtleiterquerschnitt aller stromführenden Litzen im Weidenetz

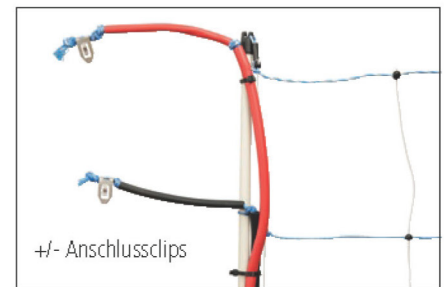

Art. Nr.	Beschreibung	Bodenspitze	Farbe	Material	Pfahlhöhe	Länge	Breite	€
103286	Ersatzpfahl	Einzelspitze	weiß	Kunststoff	122 cm			5,20 4,30 €
103287	Ersatzpfahl	Doppelspitze	weiß	Kunststoff	122 cm			6,30 5,30 €
100935	Herdenschutzband		blau / weiß	Kunststoff		100 m	80 mm	13,90 11,60 €
60453	Kopfisolator für Weidenetz		schwarz	Kunststoff				0,40 0,30 €
60454	Bodenstopper für Weidenetz		schwarz	Kunststoff				0,60 0,40 €

3 Jahre Garantie auf UV-Stabilität



In windintensiven Gebieten empfehlen wir Ihnen, das Signalband (**100937**) in mehrere Stücke (ca. 50 - 100 cm) zu schneiden und jeweils oben an den Pfählen zu befestigen. Durch das Flattern des Bandes im Wind können Sie die Wildschweine verstärkt abwehren.

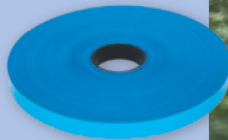

WildNet

Die unkomplizierte Lösung zur Wildabwehr!

- 3 x TriCOND-Reihen weiß/blau mit jew. 3 x 0,30 mm TriCOND-Drähten bieten optimale Leitfähigkeit (max. 10.000 m Zaunlänge)
- 12 x blaue Fiberglaspfähle mit ca. 4,5 m Pfahlabstand
- inkl. Zubehör: Verbinderhülsen (Art. Nr. 27321), 3 x Bodenanker (Art. Nr. **60417**) mit schwarzer Nylonschnur zum Abspannen, Reparaturlitze und Warnschild
- blaues 25 mm Signalband ist separates Zubehör (250 m), Art. Nr. **100937**
- auf die Kunststofflitzen gewähren wir 3 Jahre Garantie gegen UV-Schäden

- Vorteile WildNet:**
- schneller Auf- und Abbau im Vergleich zu herkömmlichen **E-Zäunen**
 - Bodenabstand (besser zum Ausmähen und deutlich weniger Ableitungen; d.h. mehr Leistung am Zaun)
 - Möglichkeit, blaues 25 mm Signalband (250 m, Art. Nr. **100937**) einzuziehen zur besseren optischen Unterstützung
 - Netze lassen sich einfach miteinander verbinden (Verbindungsteil ist im Netz integriert, separate Verbinder sind nicht notwendig)

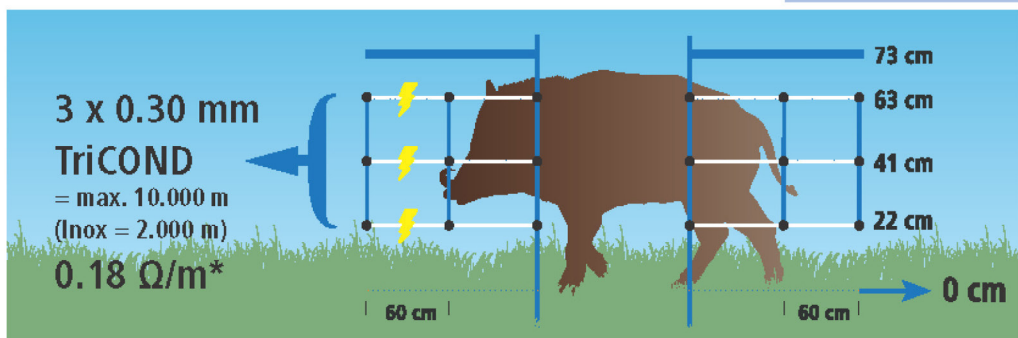

* Bezogen auf den Gesamtleiterquerschnitt aller stromführenden Litzen im Weidenetz

Art. Nr.	Bodenspitze	Länge	Farbe	Anzahl Pfähle	passender Ersatzpfahl	€
100921	Einzelspitze	50 m	weiß / blau	12	100923	81,90 68,30 €

Art. Nr.	Beschreibung	Bodenspitze	Farbe	Material	Pfahlhöhe	Länge	Breite	€
100923	Ersatzpfahl	Einzelspitze	blau	Fiberglas	90 cm			3,70 3,10 €
101280	Zusatzisolator		schwarz	Kunststoff				14,70 12,30 €
100937	Signalband		blau			250 m	25 mm	29,90 24,90 €





3 Jahre Garantie auf UV-Stabilität



PoultryNet

- für Hühner, Gänse, Puten
- verschweißte Knotenpunkte
- verstärkte Oberlitze
- besonders geringe Maschenweite im unteren Bereich des Netzes
- standfeste Kunststoffpfähle mit verzinkter Bodenspitze
- auch für Lämmer geeignet
- erhältlich als elektrifizierbare sowie nicht-elektrifizierbare Ausführung
- auf die Kunststofflitzen gewähren wir 3 Jahre Garantie gegen UV-Schäden

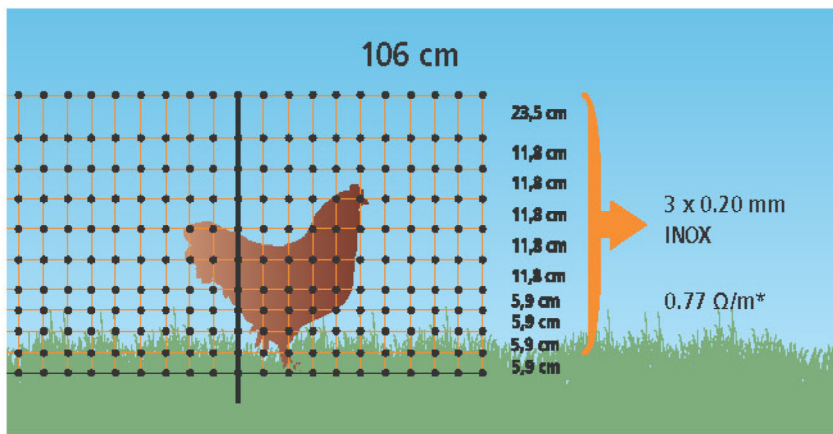

* Bezogen auf den Gesamtleiterquerschnitt aller stromführenden Litzen im Weidenetz

PoultryNet orange

elektrifizierbar

Art. Nr.	Bodenspitze	Länge	Höhe	Farbe	Anzahl Pfähle	passender Ersatzpfahl	€
100990	Doppelspitze	50 m	106 cm	orange	15	101627	157,80 131,50 €
Art. Nr.	Beschreibung	Bodenspitze	Farbe	Material	Pfahlhöhe	€	
101627	Ersatzpfahl	Doppelspitze	orange	Kunststoff	106 cm	5,90	4,90 €



PoultryNet grün

elektrifizierbar

Art. Nr.	Bodenspitze	Länge	Höhe	Farbe	Anzahl Pfähle	passender Ersatzpfahl	€
61401	Doppelspitze	15 m	106 cm	grün	6	101626	72,00 60,00 €
94070	Doppelspitze	25 m	106 cm	grün	9	101626	93,90 78,30 €
94071	Doppelspitze	50 m	106 cm	grün	15	101626	139,90 116,60 €

Art. Nr.	Beschreibung	Bodenspitze	Farbe	Material	Pfahlhöhe	€
101626	Ersatzpfahl	Doppelspitze	schwarz	Kunststoff	106 cm	5,20 4,30 €
60453	Kopfisolator für Weidenetz	-	schwarz	Kunststoff	-	0,40 0,30 €
60454	Bodenstopper für Weidenetz	-	schwarz	Kunststoff	-	0,60 0,40 €

PoultryNet grün

nicht elektrifizierbar

Für Huhn und Gänse empfohlen mit der Verwendung von elektrifizierbaren Netzen

Art. Nr.	Bodenspitze	Länge	Höhe	Farbe	Anzahl Pfähle	passender Ersatzpfahl	€
94072	Doppelspitze	25 m	106 cm	grün	8	101626	89,90 99,90 €
101623	Einzelspitze	50 m	106 cm	grün	15	101626	109,90 118,90 €
94073	Doppelspitze	50 m	106 cm	grün	15	101626	129,90 108,30 €

Art. Nr.	Beschreibung	Bodenspitze	Farbe	Material	Pfahlhöhe	€
101626	Ersatzpfahl	Einzelspitze	schwarz	Kunststoff	106 cm	5,90 4,90 €
101628	Ersatzpfahl	Doppelspitze	schwarz	Kunststoff	106 cm	5,20 4,30 €
60453	Kopfisolator für Weidenetz	-	schwarz	Kunststoff	-	0,40 0,30 €
60454	Bodenstopper für Weidenetz	-	schwarz	Kunststoff	-	0,60 0,40 €



Litzclip® Die neue Art, Netze schnell zu reparieren.

- werkzeuglose Anbringung
- durchgehende Elektrifizierung
- einfache Handhabung
- sichere Verbindung

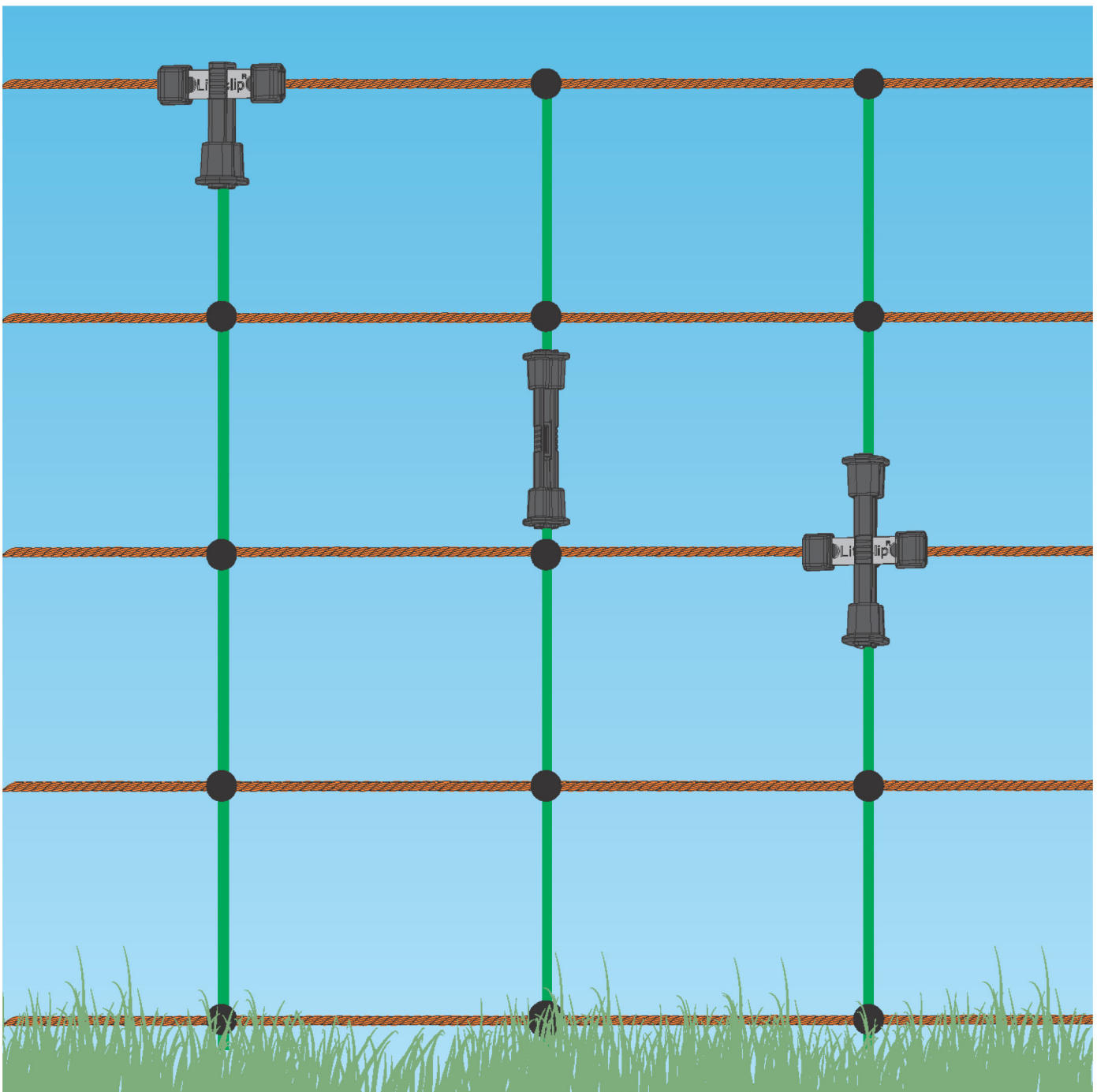
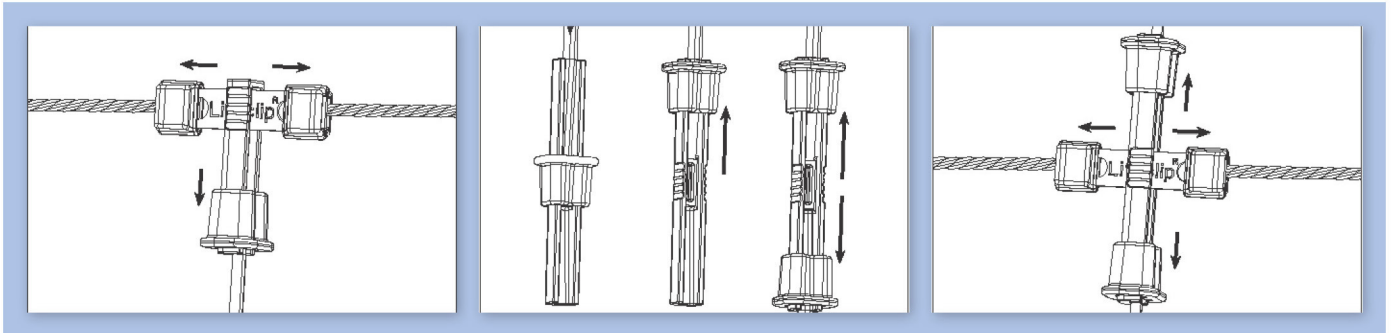

Litzclip® Vertikalstrebenverbinder für Weidenetze

- die unkomplizierte Lösung zur Reparatur von gebrochenen Vertikalstreben in Weidenetzen



patentiert

Geeignet für alle handelsüblichen Weidezaunnetze mit starren Vertikalstreben!

Made in Germany



Neuheit

NEW



Art. Nr.	Beschreibung	€
103289	gerade	10,90 9,10 €

Litzclip® Reparaturset für Vertikalstreben in Weidenetzen

- die unkomplizierte Lösung zur Reparatur von gebrochenen Vertikalstreben in Weidenetzen
- Verbinderplatte aus Edelstahl

Made in Germany



Neuheit

NEW

patentiert

Geeignet für alle handelsüblichen Weidezaunnetze mit starren Vertikalstreben!

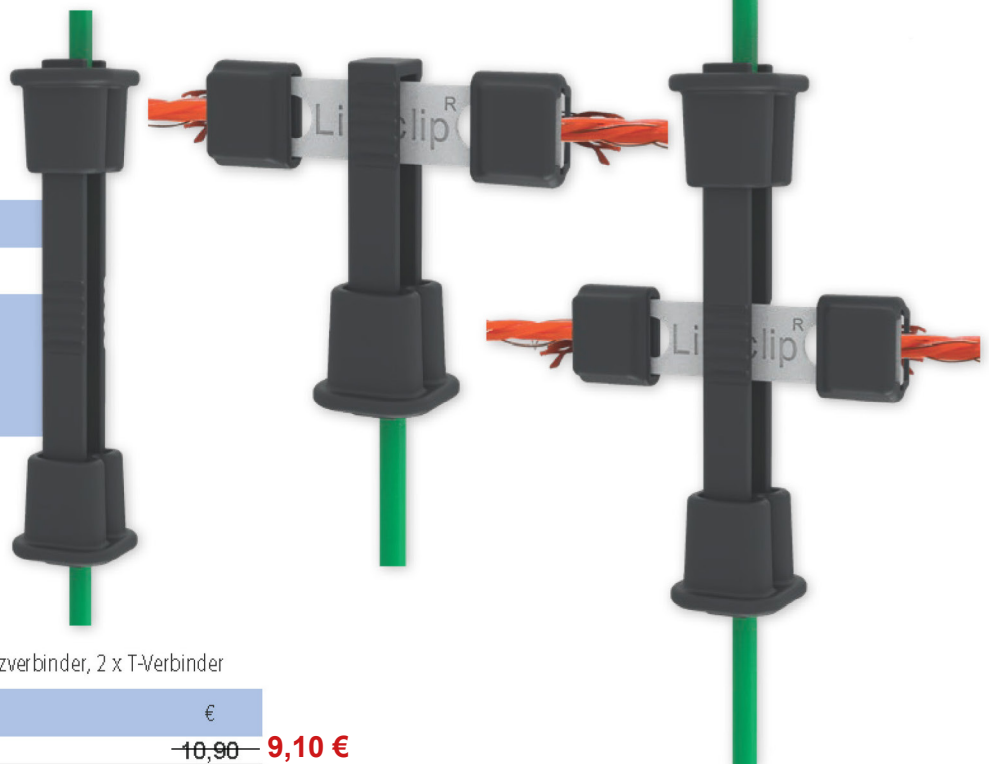

Set beinhaltet: 2 x Verbinder gerade, 2 x Kreuzverbinder, 2 x T-Verbinder

Art. Nr.	Material	€
103290	Edelstahl	10,90 9,10 €



Litzenverbinder Litzclip®

- die unkomplizierte Lösung auch zur Reparatur einer gerissenen Litze
- spezielle schlüsselförmige ausgestanzte Öffnung zum leichten Einführen und sicheren Fixieren der Litze

Made in Germany



patentiert



TV

Art. Nr.	Material	verwendbar für	Stück	€
101150	Edelstahl	Litze bis Ø 3 mm	10	11,90 9,90 €

Litzen-Kreuzverbinder Litzclip®

- verwendbar für alle Arten von Litzenetzen

Made in Germany

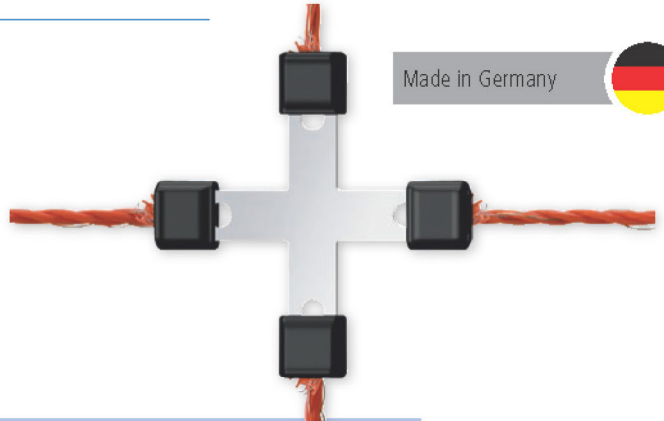

Art. Nr.	Material	verwendbar für	Stück	€
101157	Edelstahl	Litze bis Ø 3 mm	5	10,90 9,10 €

Litzen-T-Verbinder Litzclip®

- verwendbar für alle Arten von Litzenetzen

Made in Germany

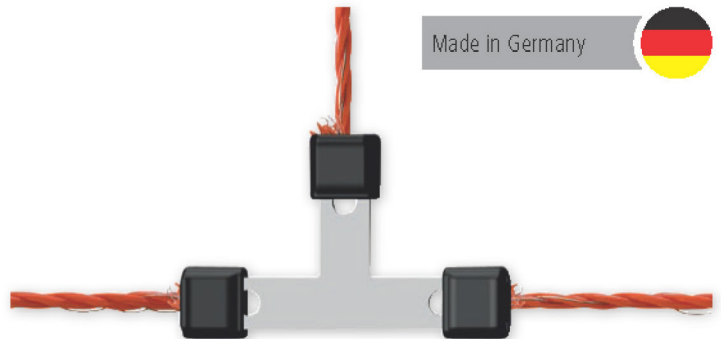

Art. Nr.	Material	verwendbar für	Stück	€
101159	Edelstahl	Litze bis Ø 3 mm	5	9,50 7,90 €

Reparaturset Litzclip®

- insbesondere zum Reparieren von Schaf-, Geflügel- und Kaninchennetzen

Made in Germany

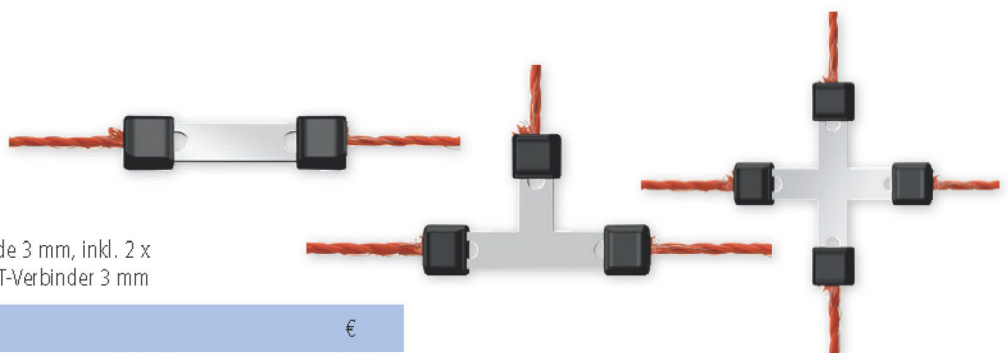

Set beinhaltet: inkl. 4 x Litzenverbinder gerade 3 mm, inkl. 2 x Litzen-Kreuzverbinder 3 mm, inkl. 2 x Litzen-T-Verbinder 3 mm

Art. Nr.	Material	Stück	€
101163	Edelstahl	8-teilig	11,60 9,70 €



inkl. Anschlusszubehör zur optionalen Elektrifizierung des grünen Netzes (der Rahmen ist isoliert und kann nach wie vor berührt werden)



inkl. Untergrundkabel



Tür für Elektrozaunnetze

elektrifizierbar

Einfach und schnell einen Durchgang in ein Weidezaunnetz ermöglichen. Praktische Tür für Ihr Elektronetz. Schnell und einfach montiert. Kann an jeder Stelle des Netzes montiert werden - auch nachträglich in den bereits aufgestellten Zaun. Das grüne Netz der Tür ist elektrifizierbar, der stabile Rahmen ist isoliert. Beim Öffnen der Tür muss der Strom nicht abgeschaltet werden.

- leicht und sicher zu öffnen und zu schließen
- geringes Gewicht, trotzdem standfest und robust
- Öffnungsbreite: 86 cm (ausreichend für die meisten Gartengeräte)
- inkl. 2 Jumbo Standpfählen, Doppelspitze
- elektrifizierbar, inkl. Kabel und Anschlüsse
- einfacher und schneller Einbau
- Lieferung inkl. Anschluss und Verbindungszubehör

101352: für alle Netze bis 90 cm Höhe geeignet

97669: extra hohe Ausführung, für eine Netzhöhe von über 95 cm bis zu 125 cm geeignet.

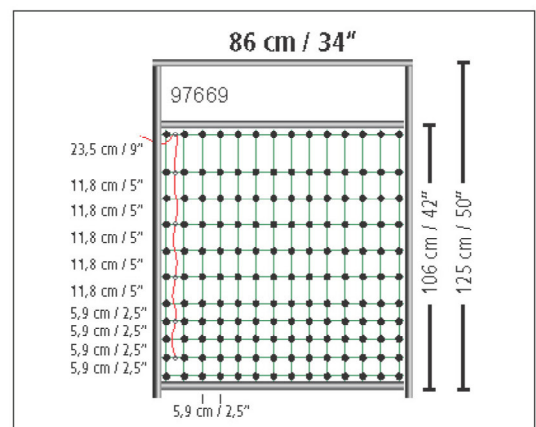
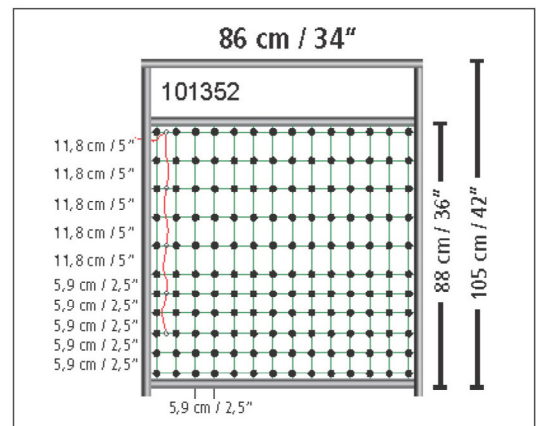

Art. Nr.	Beschreibung	Breite	Höhe		€
101352	für Netze bis 90 cm	86 cm	105 cm	1	79,90 66,60 €
97669	für Netze von 95 - 125 cm	86 cm	125 cm	1	84,90 70,80 €



Katzennetz

elektrifizierbar

- bestens geeignet zum Schutz und zur Hütung Ihres Heimtiers
- geeignet für Katzen, kleine Hunde, Hasen und auch zum Schutz vor Wildtieren wie Marder, Waschbär oder Fischotter
- extra enge Maschenweite im Bodenbereich 5 x (5,9 x 5,9 cm) und weitere Maschen im oberen Netzbereich 4 x (11,8 x 5,9 cm)
- robuste Kunststoffpfähle mit verzinkter Einzelspitze
- Stromführung waagrecht mit 3 x 0,20 mm Edelstahlleiter je Litze
- auf die Kunststofflitzen gewähren wir 3 Jahre Garantie gegen UV-Schäden

3 Jahre Garantie auf UV-Stabilität



alle Leiter = gute Leitfähigkeit durch 3 x 0,20 mm Edelstahlleiter

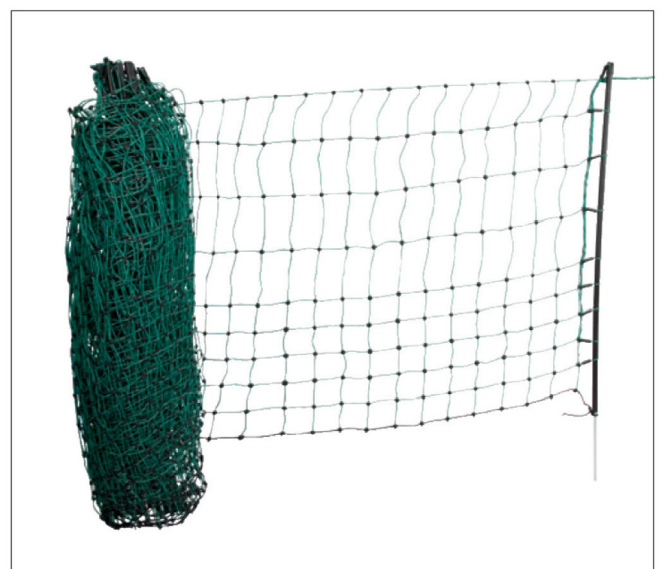
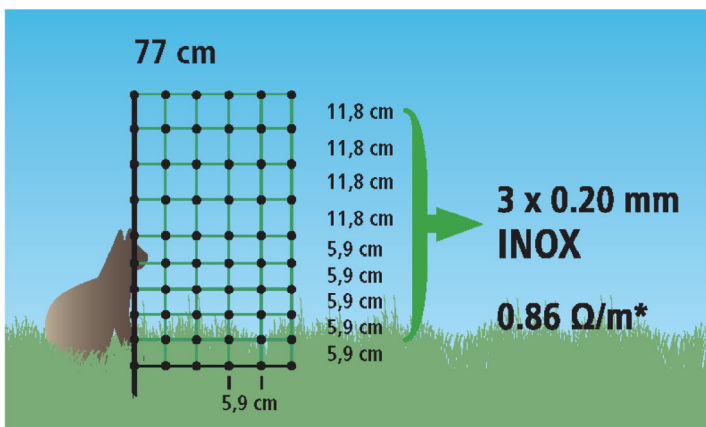
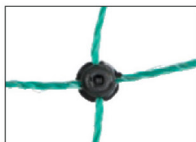

* Bezogen auf den Gesamtleiterquerschnitt aller stromführenden Litzen im Weidenetz

Art. Nr.	Bodenspitze	Länge	Höhe	Farbe	Anzahl Pfähle	passender Ersatzpfahl	€
100973	Einzelspitze	25 m	77 cm	grün	9	101608	149,90 99,90 €



Extra kleine Maschenweite 5,9 cm gewährleistet höchste Hütesicherheit!

Kaninchennetz

elektrifizierbar

- Stromführung waagrecht mit 3 x 0,20 mm Edelstahlleiter je Litze
- robuste Kunststoffpfähle mit verzinkter Bodenspitze
- auf die Kunststofflitzen gewähren wir 3 Jahre Garantie gegen UV-Schäden

3 Jahre Garantie auf UV-Stabilität

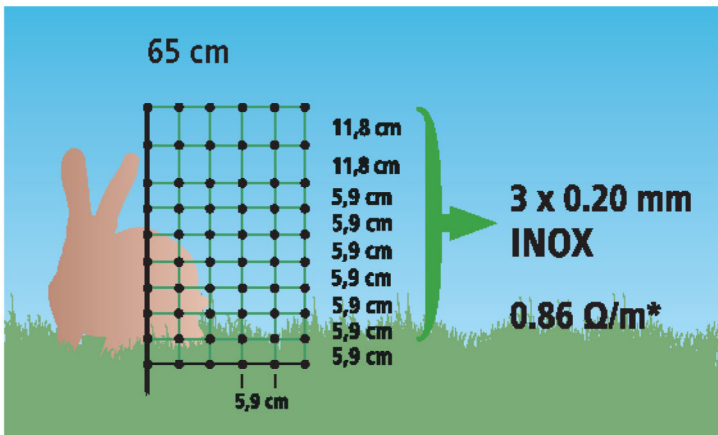

* Bezogen auf den Gesamtleiterquerschnitt aller stromführenden Litzen im Weidenetz

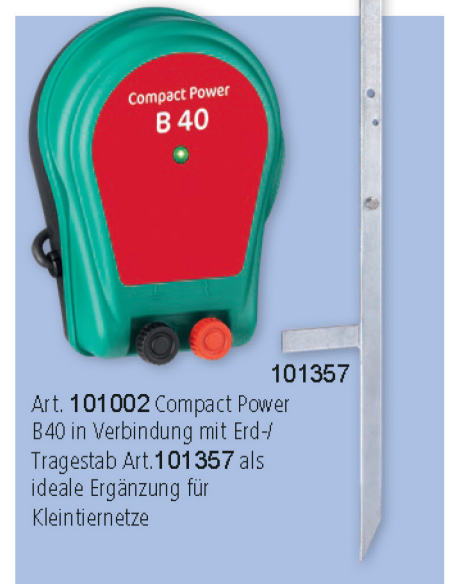

Art. 101002 Compact Power B40 in Verbindung mit Erd-/Tragestab Art.101357 als ideale Ergänzung für Kleintiernetze

Art. Nr.	Bodenspitze	Länge	Höhe	Farbe	Anzahl Pfähle	passender Ersatzpfahl		€
100985	Einzelspitze	25 m	65 cm	grün	9	101608	1	88,90 74,10 €
58501	Einzelspitze	50 m	65 cm	grün	15	101608	1	118,90 121,60 €
101619	Doppelspitze	50 m	65 cm	grün	15	100979	1	128,90 115,80 €
Art. Nr.	Beschreibung	Bodenspitze	Farbe	Material	Pfahlhöhe	€		€
100977	Ersatzpfahl	Einzelspitze	schwarz	Kunststoff	65 cm	3,90		3,30 €
101610	Ersatzpfahl	Doppelspitze	schwarz	Kunststoff	65 cm	4,10		3,40 €
101002	3 Volt Batteriegerät Compact Power B 40			grün / schwarz		125,00		104,20 €
101357	Erd-/ Tragestab					13,50		11,30 €
60453	Kopfisolator für Weidenetz		schwarz	Kunststoff		0,40		0,30 €
60454	Bodenstopper für Weidenetz		schwarz	Kunststoff		0,60		0,40 €



3,30 €
3,40 €
104,20 €
11,30 €
0,30 €
0,40 €

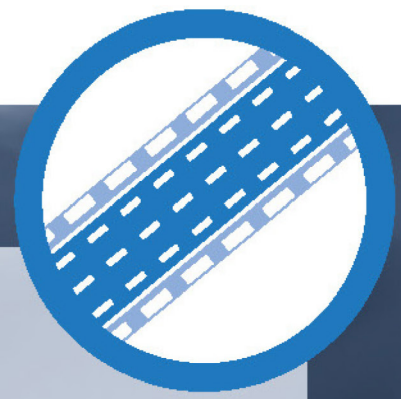

Leitermaterial

Bei der Auswahl des richtigen Leitermaterials gibt es verschiedene Punkte zu beachten. Grundsätzlich haben Sie die Wahl zwischen Leitermaterialien aus Kunststoff (Bänder, Litzen, Seile), bei denen die stromleitenden Drähte mit Kunststofffäden verwoben sind, und massiven Drähten aus Hartmetall, die besonders für den Festzaunbau geeignet sind. Achten Sie bei der Auswahl des richtigen Leitermaterials auf den Widerstand in Ohm/m. Je kleiner dieser Wert ist, desto besser kann das Material Strom leiten. Unser bewährtes TriCond Material steht hier für sehr hohe Leitfähigkeit verbunden mit langer Haltbarkeit.

Weidezaunbänder

Bänder bieten eine optimale Sichtbarkeit für Pferde - insbesondere 40 mm Breitbänder. Wichtig dafür ist, dass die Bänder immer optimal gespannt sind und nicht durchhängen. Je geringer der angegebene Widerstand in Ohm/m auf der Bandrolle ist, desto mehr Strom fließt durch den Zaun zum Tier.

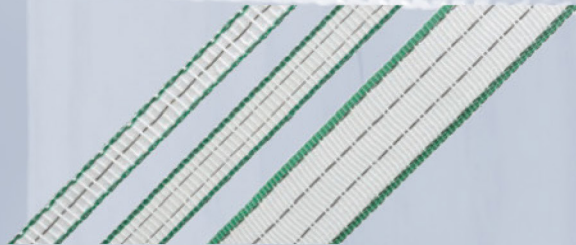

Weidezaunseile und -litzen

Seile und Litzen kommen dort zum Einsatz wo stärkere Witterungseinflüsse wie zum Beispiel Wind herrschen. Auch im Winter bei Schnee haben sich Seile als unempfindlicher gezeigt. Seile sind etwas einfacher zu installieren, bieten jedoch eine geringere Sichtbarkeit als Bänder. Je geringer der angegebene Widerstand in Ohm/m auf der Seilrolle ist, desto mehr Strom fließt durch den Zaun zum Tier.

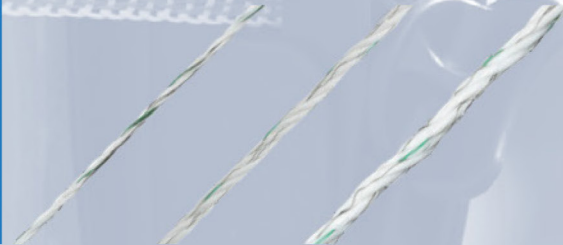

Expertentipp: Je geringer der Widerstand in Ω/m , desto besser ist die Leitfähigkeit.

Diese Informationen finden Sie auf unseren Verpackungen:



Widerstand in Ω/m



Bruchlast



maximale Zaunlänge



Anzahl und Material der Leiter

Fence Clip

- zum Erhöhen von Torgriffen bei geöffnetem Tor
- Vermeidung von gefährlichen Stolperfallen sowie Verschmutzung von Leitermaterial und Torgriff
- keine Ablöcher mehr durch auf dem Boden liegendes Leitermaterial
- geeignet für Weidenetzpfähle bis max. 40 mm Breite, Seile bis 8 mm Durchmesser und Litzen
- selbststehend aus 8 Clips
- Material: Kunststoff

Neuheit

NEW

Made in Germany

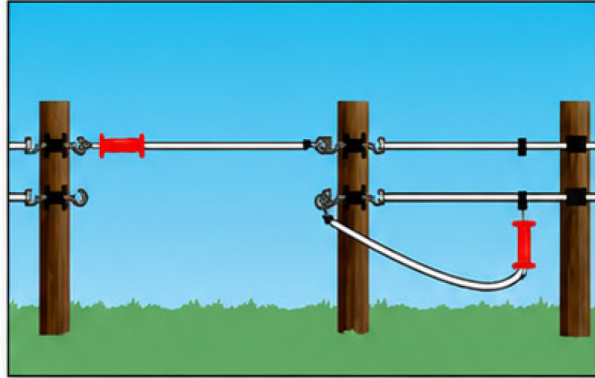

Art. Nr.	€
103291	4,50 3,80 €

Einhand-Abrollhilfe

- einhändiges Abrollen von Leitermaterial – ermöglicht gleichzeitiges Einhalten des Leitermaterials in die Isolierung
- für Spulen bis zu einer Höhe von 250 mm bzw. mit einem Gewicht bis zu 3 kg geeignet



Art. Nr.	Farbe	Material	€
60473	schwarz	Kunststoff	7,90 6,60 €

Leitermaterial im Lieferumfang nicht enthalten!



STAR

Die STAR Produktlinie wurde konzipiert für höchste Ansprüche in der modernen Tierhaltung. Hochwertigste Materialien versprechen ausgezeichnete Funktionalität und gleichbleibend hohe Hüttesicherheit!

Expertentipp: um Korrosion zu vermeiden, empfehlen wir unbedingt die Verwendung von Edelstahl-Zubehörteilen (Verbinder, Torisolatoren, Torgriffe und sonstiges Anschlussmaterial)

verstärkte Außenkanten = hohe Reißfestigkeit

Leiterbündelung = permanente Re-Elektrifizierung



Weidezaunband STAR

- dicke, verzinnzte Kupferleiter und starke Edelstahlleiter bringen eine bis zu 40 mal höhere Leitfähigkeit gegenüber herkömmlichen Leitermaterialien
- verstärkte Außenkanten - dicke Polyethylenfäden sorgen für sehr hohe Reißfestigkeit
- Leiterbündelung - jeweils mehrere, miteinander in Kontakt stehende Leiter sorgen für gleichbleibend hohe Spannung in Ihrer Anlage durch permanente Re-Elektrifizierung

5 Jahre Garantie auf UV-Stabilität



Art. Nr.	Länge	Breite	Farbe	max. empf. Zaunlänge	Widerstand	Anzahl Leiter	Edelstahl-leiter	Kupferleiter verzinkt	Bruchlast	€
101108	200 m	12 mm	weiß / grün	9 km	0,21 Ω/m	4	3 x 0,3 mm	1 x 0,3 mm	108 kg	22,90 19,10 €
101109	200 m	20 mm	weiß / grün	20 km	0,1 Ω/m	6	4 x 0,3 mm	2 x 0,3 mm	166 kg	34,80 29,00 €
101110	200 m	40 mm	weiß / grün	40 km	0,05 Ω/m	10	6 x 0,3 mm	4 x 0,3 mm	290 kg	58,90 49,10 €

Weidezaunseil STAR

- sehr viele, extra starke Polyethylenfäden sorgen für eine ausgezeichnete UV-Beständigkeit, Bruchlast und Lebensdauer
- dicke, verzinnte Kupferleiter - durch die Kupferleiter wird eine 40 x höhere Leitfähigkeit gegenüber herkömmlichen Leitermaterialien erreicht

5 Jahre Garantie auf UV-Stabilität



starke Monofilfäden = erhöhte Bruchlast



Art. Nr.	Länge	Ø	Farbe	max. empf. Zaunlänge	Widerstand	Anzahl Leiter	Edelstahlleiter	Kupferleiter verzinkt	Bruchlast	€
101317	200 m	6 mm	weiß / grün	28 km	0,07 Ω/m	6	3 x 0,3 mm	3 x 0,3 mm	400 kg	45,10 37,60 €
101316	500 m	6 mm	weiß / grün	28 km	0,07 Ω/m	6	3 x 0,3 mm	3 x 0,3 mm	400 kg	108,90 90,80 €

Weidezaunlitze STAR

- dicke PE-Fäden - sorgen für gleichbleibend hohe Reißfestigkeit in Ihrer Zaunanlage
- dicke, verzinnte Kupferleiter und starke Edelstahlleiter bringen eine bis zu 40 mal höhere Leitfähigkeit gegenüber herkömmlichen Leitermaterialien
- Leiterbündelung - jeweils zwei miteinander in Kontakt stehende Leiter sorgen für gleichbleibend hohe Spannung in Ihrer Anlage durch permanente Re-Elektrifizierung

5 Jahre Garantie auf UV-Stabilität



Leiterbündelung = permanente Re-Elektrifizierung

Dicke PE-Fäden = erhöhte Bruchlast

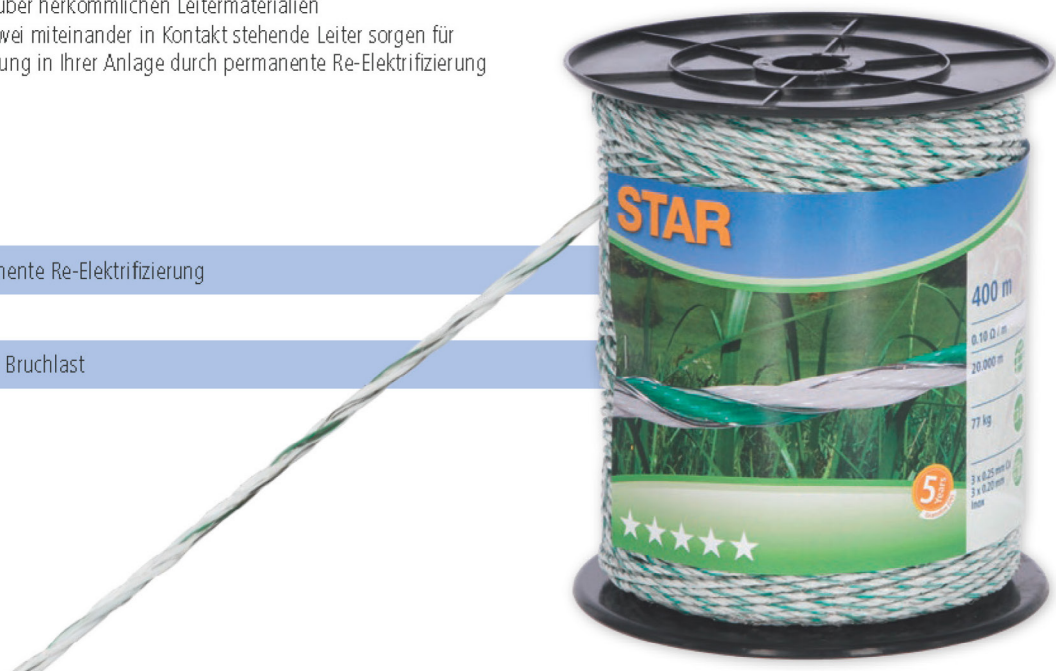

Art. Nr.	Länge	Farbe	max. empf. Zaunlänge	Widerstand	Anzahl Leiter	Edelstahlleiter	Kupferleiter verzinkt	Bruchlast	€
101314	400 m	weiß / grün	20 km	0,1 Ω/m	6	3 x 0,2 mm	3 x 0,25 mm	77 kg	40,20 33,50 €

Die PROFi Linie garantiert eine hervorragende Leitfähigkeit und eine sehr lange Haltbarkeit bei mittleren bis langen Zaunanlagen. Die Bänder, Seile und Litzen besitzen durch Verwendung des Leitermaterials TriCOND eine 5 x höhere Leitfähigkeit als herkömmliche Edelstahlleiter. Sie können somit 5 x längere Zäune betreiben!

TriCOND-Leiterdrähte wurden über die letzten Jahre intensiv getestet und zeigten eine lange Haltbarkeit. Der geringe Widerstand von TriCOND-Drähten und die damit verbundene hohe Hütewirkung resultieren in einem exzellenten Preis-/Leistungsverhältnis. Ein Vergleich lohnt sich (Widerstand in Ohm/Meter <-> Preis).

TriCOND = 5 x höhere Leitfähigkeit als herkömmliche Edelstahlleiter

starke Monofilfäden = erhöhte Bruchlast

neue Leiter TriCOND = sehr gute Leitfähigkeit und lange Haltbarkeit



Weidezaunband PROFi

- sehr gute Leitfähigkeit
- gute Sichtbarkeit
- hohe Verarbeitungsqualität
- exzellentes Preis-Leistungs-Verhältnis

4 Jahre Garantie auf UV-Stabilität



Art. Nr.	Länge	Breite	Farbe	max. empf. Zaunlänge	Widerstand	Anzahl Leiter	TriCond Leiter	Bruchlast	€
77060	200 m	12 mm	weiß / rot	4 km	0,47 Ω/m	4	4 x 0,3 mm	90 kg	17,90 14,90 €
77061	200 m	20 mm	weiß / rot	6 km	0,31 Ω/m	6	6 x 0,3 mm	120 kg	26,90 22,40 €
77062	200 m	40 mm	weiß / rot	10 km	0,17 Ω/m	11	11 x 0,3 mm	230 kg	47,90 39,90 €

Weidezaunseil PROFİ

- sehr gute Leitfähigkeit
- gute Sichtbarkeit
- hohe Verarbeitungsqualität
- exzellentes Preis-Leistungs-Verhältnis

4 Jahre Garantie auf UV-Stabilität



TriCORD Leiter = sehr gute Leitfähigkeit und lange Haltbarkeit



Art. Nr.	Länge	Ø	Farbe	max. empf. Zaunlänge	Widerstand	Anzahl Leiter	TriCORD Leiter	Bruchlast	€
94027	200 m	6 mm	weiß/rot	6 km	0,31 Ω/m	6	6 x 0,3 mm	350 kg	48,90 40,80 €
94028	500 m	6 mm	weiß/rot	6 km	0,31 Ω/m	6	6 x 0,3 mm	350 kg	98,90 82,40 €

Weidezaunlitze PROFİ

- sehr gute Leitfähigkeit
- sehr hohe Bruchlast
- hohe Verarbeitungsqualität
- exzellentes Preis-Leistungs-Verhältnis

4 Jahre Garantie auf UV-Stabilität



TriCORD Leiter = sehr gute Leitfähigkeit und lange Haltbarkeit



Art. Nr.	Länge	Farbe	max. empf. Zaunlänge	Widerstand	Anzahl Leiter	TriCORD Leiter	Bruchlast	€
101401	200 m	weiß/rot	6 km	0,31 Ω/m	6	6 x 0,3 mm	100 kg	17,90 14,90 €
94029	400 m	weiß/rot	6 km	0,31 Ω/m	6	6 x 0,3 mm	100 kg	38,99 33,30 €
94030	400 m	weiß/rot	9,5 km	0,21 Ω/m	9	9 x 0,3 mm	100 kg	43,90 36,60 €

CLASSIC

Leitermaterialien der CLASSIC Linie bieten durch den Einsatz von verstärkten Edelstahlleitern gute Leitfähigkeit und sehr lange Haltbarkeit. Besonders für mittlere Zaunanlagen geeignet!

starke Monofilfäden = erhöhte Bruchlast



Weidezaunband CLASSIC

- verstärkte Edelstahlleiter = gute Leitfähigkeit und sehr lange Haltbarkeit
- starke Monofilfäden = erhöhte Bruchlast
- hohe Verarbeitungsqualität
- gut sichtbar für Pferde

3 Jahre Garantie auf UV-Stabilität



Art. Nr.	Länge	Breite	Farbe	max. empf. Zaunlänge	Widerstand	Anzahl Leiter	Edelstahl-leiter	Edelstahl-leiter	Bruchlast	€
101372	200 m	10 mm	weiß	0,6 km	3,58 Ω/m	4	2 x 0,2 mm	2 x 0,3 mm	90 kg	14,70 12,30 €
101370	200 m	20 mm	weiß	0,8 km	2,56 Ω/m	6	4 x 0,2 mm	2 x 0,3 mm	120 kg	19,90 15,80 €
101371	200 m	40 mm	weiß	1,6 km	1,21 Ω/m	13	9 x 0,2 mm	4 x 0,3 mm	230 kg	40,90 34,10 €

Weidezaunseil CLASSIC

- verstärkte Edelstahlleiter = gute Leitfähigkeit und sehr lange Haltbarkeit
- starke Monofilfäden = erhöhte Bruchlast
- hohe Verarbeitungsqualität
- gut sichtbar für Pferde
- gutes Preis-Leistungs-Verhältnis

3 Jahre Garantie auf UV-Stabilität



verstärkte Edelstahlleiter = gute Leitfähigkeit und sehr lange Haltbarkeit

Art. Nr.	Länge	Ø	Farbe	max. empf. Zaunlänge	Widerstand	Anzahl Leiter	Edelstahlleiter	Bruchlast	€
101373	200 m	6 mm	weiß	2 km	0,97 Ω/m	6	6 x 0,4 mm	400 kg	44,80 37,30 €

Weidezaunlitze CLASSIC

- starke Monofilfäden = erhöhte Bruchlast
- hohe Verarbeitungsqualität
- gutes Preis-Leistungs-Verhältnis

3 Jahre Garantie auf UV-Stabilität



starke Monofilfäden = erhöhte Bruchlast

Art. Nr.	Länge	Farbe	max. empf. Zaunlänge	Widerstand	Anzahl Leiter	Edelstahlleiter	Bruchlast	€
101376	250 m	weiß	0,5 km	3,87 Ω/m	6	6 x 0,2 mm	80 kg	13,40 11,20 €
101374	500 m	weiß	0,5 km	3,87 Ω/m	6	6 x 0,2 mm	80 kg	25,50 21,30 €
101375	400 m	weiß	0,8 km	2,58 Ω/m	9	9 x 0,2 mm	100 kg	28,00 23,30 €

Die BASIC Linie besteht durch sehr haltbare und bewährte Edelstahlleiter. Besonders attraktive Preise für kürzere Zäune.



Weidezaunband BASIC

- bewährte Edelstahlleiter
- für kürzere Zaunanlagen und Portionsweiden

3 Jahre Garantie auf UV-Stabilität



Art. Nr.	Länge	Breite	Farbe	max. empf. Zaunlänge	Widerstand	Anzahl Leiter	Edelstahlleiter	Bruchlast	€
18974	200 m	10 mm	weiß	0,2 km	11 Ω/m	4	4 x 0,16 mm	60 kg	9,90 11,30 €
18975	200 m	20 mm	weiß	0,2 km	11 Ω/m	4	4 x 0,16 mm	90 kg	10,90 11,80 €
18976	200 m	40 mm	weiß	0,4 km	5,5 Ω/m	8	8 x 0,16 mm	130 kg	16,90 19,90 €
101112	250 m	10 mm	gelb / orange	0,2 km	11 Ω/m	4	4 x 0,16 mm	60 kg	13,40 11,20 €
101113	200 m	20 mm	gelb / orange	0,2 km	11 Ω/m	4	4 x 0,16 mm	90 kg	13,90 11,60 €
101114	200 m	10 mm	orange	0,2 km	11 Ω/m	4	4 x 0,16 mm	60 kg	12,90 10,80 €
101115	200 m	20 mm	orange	0,3 km	7,34 Ω/m	6	6 x 0,16 mm	90 kg	15,90 13,30 €
101116	200 m	40 mm	orange	0,55 km	3,67 Ω/m	12	12 x 0,16 mm	130 kg	26,90 22,40 €

Weidezaunseil BASIC

• für kürzere Zaunanlagen und Portionsweiden

101107: aus witterungsbeständigen Polyethylen-Monofilfäden

101111: aus robusten Polypropylenfasern



3 Jahre Garantie auf UV-Stabilität



Art. Nr.	Länge	Ø	Farbe	max. empf. Zaunlänge	Widerstand	Anzahl Leiter	Edelstahlleiter	Eisendraht verzinkt	Bruchlast	€
101107	200 m	6 mm	weiß	0,5 km	3,87 Ω/m	6	6 x 0,2 mm		350 kg	22,90 19,10 €
101111	200 m	6 mm	weiß	6 km	0,35 Ω/m	2		2 x 0,5 mm	350 kg	26,20 21,80 €

Weidezaunlitze BASIC

• bewährte Edelstahlleiter
• für kürzere Zaunanlagen



3 Jahre Garantie auf UV-Stabilität



Art. Nr.	Länge	Farbe	max. empf. Zaunlänge	Widerstand	Anzahl Leiter	Edelstahlleiter	Bruchlast	€
101313	250 m	gelb / orange	250 m	7,74 Ω/m	3	3 x 0,2 mm	120 kg	10,90 12,30 €
101366	1.000 m	gelb / orange	250 m	7,74 Ω/m	3	3 x 0,2 mm	120 kg	33,90 40,60 €
101119	250 m	orange	150 m	13,78 Ω/m	3	3 x 0,16 mm	60 kg	8,90 7,40 €
101120	500 m	orange	150 m	13,78 Ω/m	3	3 x 0,16 mm	60 kg	17,30 14,40 €
101121	250 m	weiß	150 m	13,78 Ω/m	3	3 x 0,16 mm	60 kg	9,40 7,80 €
101122	500 m	weiß	150 m	13,78 Ω/m	3	3 x 0,16 mm	60 kg	16,80 14,00 €



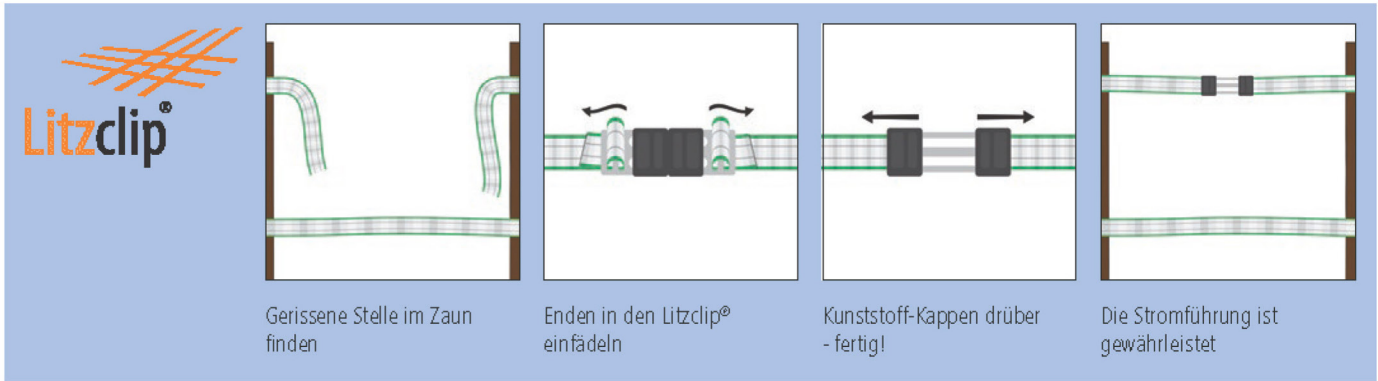

Bandverbinder Litzclip®

- leichtes Verbinden von 2 Bandenden
- die schnelle Lösung zur Reparatur von einem gerissenen Weidezaunband
- spezielle schmale ausgestanzte rechteckige Öffnungen zum leichten Einführen und Fixieren des Bandes



101156:

- Solange der Vorrat reicht!

patentiert



Art. Nr.	Material	verwendbar für	BE	Stück / VE	Stück	€	
101146	Edelstahl	Band bis 12,5 mm	1 Blister	5 / Blister	5	9,90	8,30 €
101147	Edelstahl	Band bis 20 mm	1 Blister	5 / Blister	5	11,50	9,60 €
101148	Edelstahl	Band bis 40 mm	1 Blister	5 / Blister	5	12,20	10,20 €

Bandverbinder

Edelstahl

Art. Nr.	Material	verwendbar für	Stück	€	
101323	Edelstahl	Band bis 13 mm	10	8,90	7,40 €
101324	Edelstahl	Band bis 20 mm	10	10,00	8,30 €
101326	Edelstahl	Band bis 40 mm	10	11,50	9,60 €

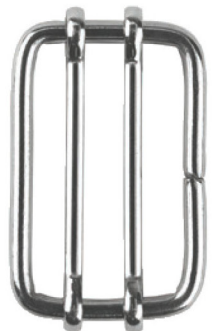

Bandverbinder

verzinkt

Art. Nr.	Material	verwendbar für	Stück	€	
58526	Stahl verzinkt	Band bis 13 mm		0,50	0,40 €
60410	Stahl verzinkt	Band bis 20 mm	10	7,30	6,10 €
60411	Stahl verzinkt	Band bis 40 mm	10	8,40	7,00 €



Bandverbinderplatte

- mit der neuen Bandverbinderplatte erreichen Sie eine durchgehende Elektrifizierung bei der Verbindung von zwei Bandenden

Edelstahl
Auch zum Einhängen am Torgriff geeignet

Art. Nr.	Material	verwendbar für	Stück	€	
60425	Edelstahl	Band bis 20 mm	5	6,60	5,50 €
60426	Edelstahl	Band bis 40 mm	5	7,30	6,10 €



Seilverbinder Litzclip®

Made in Germany



- ideal zum Verbinden von 2 Seilenden bis ca. 6 mm Durchmesser
- die schnelle Lösung zur Reparatur eines gerissenen Weidezaunseils
- spezielle schlüsselförmige ausgestanzte Öffnung zum leichten Einführen und sicheren Fixieren des Seils

101161:

- Solange der Vorrat reicht!

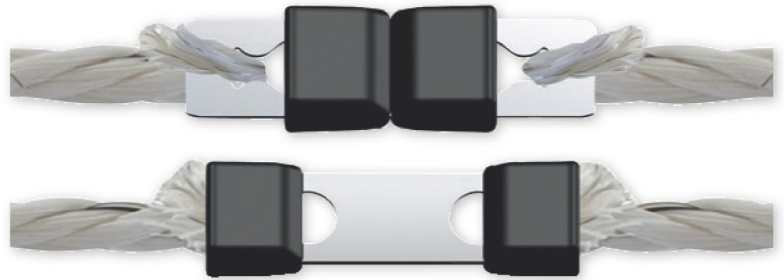

patentiert

Art. Nr.	Material	verwendbar für	Stück	€
101151	Edelstahl	Seil bis Ø 6 mm	5	11,90 9,90 €
101161	Stahl verzinkt	Seil bis Ø 5 mm	10	11,90 9,90 €

Litzenverbinder Litzclip®

Made in Germany



- die unkomplizierte Lösung auch zur Reparatur einer gerissenen Litze
- spezielle schlüsselförmige ausgestanzte Öffnung zum leichten Einführen und sicheren Fixieren der Litze

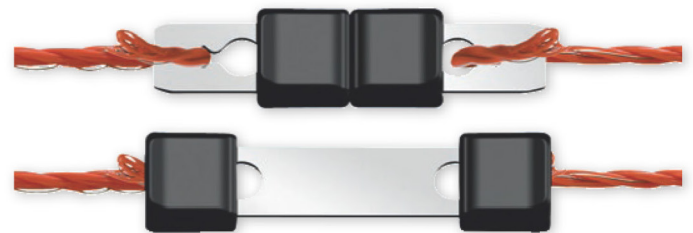

patentiert

Art. Nr.	Material	verwendbar für	Stück	€
101150	Edelstahl	Litze bis Ø 3 mm	10	11,90 9,90 €

Safety Link für Seil – Litzclip®

Made in Germany



Seil öffnet sich in Paniksituationen an der Seil-Sollbruchstelle und vermindert somit die Verletzungsgefahr für Ihr Pferd!



ACHTUNG: Verringerte Verletzungsgefahr für Ihr Pferd, jedoch auch reduzierte Zugkraft des Seils!

Lieferumfang: 6 x Safety Link, 6 x Ersatz-Sicherheitsknöpfe

Art. Nr.	Material	verwendbar für	Stück	€	
101154	Edelstahl	Seil bis Ø 6 mm	6	20,60 17,20 €	
Art. Nr.	Beschreibung	Farbe	Material	Stück	€
101155	Ersatz-Sicherheitsknöpfe	schwarz	Kunststoff	12	5,10 4,30 €



Seil-/Litzen-Schnellverbinder Premium

- ermöglicht schnelle, unkomplizierte und elektrisch optimal leitfähige Verbindung von Seilen, Litzen und Bändern bis 10 mm an Torisolatoren und Torgriffen
- aus Edelstahl, sorgt für ausgezeichnete Korrosionsbeständigkeit
- werkzeuglos

Neuheit

NEW



Edelstahl

patentiert

Vorteil: Man benötigt kein Werkzeug und kann mittels Fixierschraube mühelos eine optimale elektrische Verbindung herstellen. Auch zum Nachspannen hervorragend geeignet.

Art. Nr.	Material	verwendbar für	Stück	€
103292	Edelstahl	Litze, Seil bis Ø 8 mm, Band bis 10 mm	4	8,50 7,10 €

Seil-/Litzen-Schnellverbinder

- ermöglicht schnelle, unkomplizierte und elektrisch optimal leitfähige Verbindung von Seilen, Litzen und Bändern bis 10 mm an Torisolatoren und Torgriffen
- werkzeuglos

patentiert



Vorteil: Man benötigt kein Werkzeug und kann mittels Fixierschraube mühelos eine optimale elektrische Verbindung herstellen. Auch zum Nachspannen hervorragend geeignet.



Art. Nr.	Material	verwendbar für	Stück	€
101034	Metall verzinkt	Litze, Seil bis Ø 8 mm	4	8,00 6,70 €

Winkelklemme

- bestens geeignet zum Anschluss und zur elektrischen Querverbindung von Seilen



Art. Nr.	Material	verwendbar für	Stück	€
101181	Metall verzinkt	Seil bis Ø 8 mm	10	-11,90 9,90 €

Seil- und Litzenverbinder

- sichere mechanische und elektrische Verbindung
- leichtes Montieren mit einem Schlitzschraubendreher



Art. Nr.	Material	verwendbar für	Stück	€
94036	Metall verzinkt	Litze bis Ø 2,5 mm	10	-9,90 8,30 €
94035	Metall verzinkt	Seil bis Ø 6,5 mm	10	-16,50 13,80 €

Seilverbinder

Edelstahl



Art. Nr.	Material	verwendbar für	Stück	€
60438	Edelstahl	Seil bis Ø 8 mm	10	-22,90 19,10 €

Seilverbinder

verzinkt

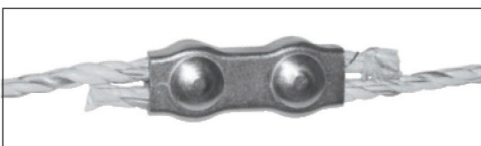

Art. Nr.	Material	verwendbar für	€
58523	Metall verzinkt	Seil bis Ø 8 mm	-0,90 0,80 €



Weidezaunlitze Steuer

Das Original

- hohe Reißfestigkeit
- sehr gute Leitfähigkeit durch 2 x 0,5 mm feuerverzinkte Eisendrähte
- sichere Spannungsübertragung zum Tier aufgrund durchgehend außenliegender Metalldrähte



Art. Nr.	Länge	Farbe	max. empf. Zaunlänge	Widerstand	Anzahl Leiter	Eisendraht verzinkt	Bruchlast	€
101303	500 m	transparent	6 km	0,36 Ω/m	2	0,5 mm	45 kg	29,90 24,80 €
101305	1.000 m	transparent	6 km	0,36 Ω/m	2	0,5 mm	45 kg	50,90 42,10 €

Monolitze EconomyLine

- 1 Nylonkern 1,40 mm umwickelt mit 2 feuerverzinkten Eisendrähten 0,50 mm
- sehr gute Leitfähigkeit

3 Jahre Garantie auf UV-Stabilität



Art. Nr.	Länge	Farbe	max. empf. Zaunlänge	Widerstand	Anzahl Leiter	Eisendraht verzinkt	Bruchlast	€
101301	500 m	transparent	6 km	0,35 Ω/m	2	0,5 mm	45 kg	25,90 21,60 €
101304	1.000 m	transparent	6 km	0,35 Ω/m	2	0,5 mm	45 kg	49,90 41,60 €

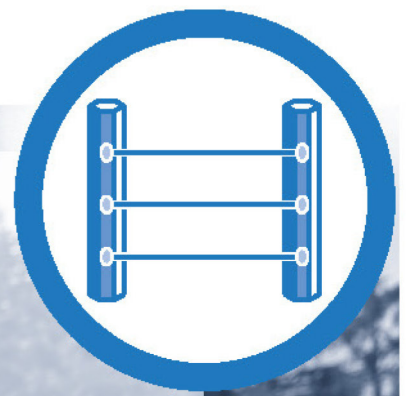

Der Festzaun

Stationäre Zäune werden auch als Festzaun bezeichnet und dienen über viele Jahre als sichere Hütteinrichtung für Ihre Tiere. Durch die langlebigen und robusten Materialien, die im Festzaunbau verwendet werden ist dieser Typ Weidezaun besonders wartungsarm.

Häufig wird mit Recyclingpfählen, Metall T-Pfosten und massiven Holzpfehlen, die tief im Erdreich verankert sind, gebaut. Gerade in Ecken und Abzweigungen ist eine stabile Konstruktion notwendig, da hier hohe Zugkräfte das Material belasten. Auch das Leitermaterial unterscheidet sich von mobilen Zaunvarianten, hier empfehlen wir unser Premium Horse Wire (**101367**) oder Spezial-Stahldraht für Festzäune (**101309**) zu verwenden. Wir haben auch praktische Abspann- und Ecklösungssets entwickelt, die den Bau eines stationären Zauns wesentlich erleichtert.



Eisendraht

- sehr gute Leitfähigkeit
- seit Jahrzehnten im Zaunbau bewährt
- optimale Stromabgabe bei Tierberührung



Art. Nr.	Länge	Beschreibung	Ø	Widerstand	Bruchlast	€
101306	322 m	ohne Spule	1,6 mm	0,07 Ω/m	95 kg	20,90 17,40 €
60299	250 m	ohne Spule	1,8 mm	0,05 Ω/m	110 kg	20,90 17,40 €
101307	200 m	ohne Spule	2 mm	0,04 Ω/m	140 kg	20,90 17,40 €

Spezial-Stahldraht für Festzaun

- Zink/Alu-Legierung als Langzeitschutz
- neunfach höherer Schutz gegen Korrosion im Vergleich zu normal verzinktem Draht
- extrem gute Leitfähigkeit
- ideal für Festzauninstallationen
- optimale Stromabgabe bei Tierberührung

10 Jahre Garantie

10



Art. Nr.	Länge	Beschreibung	Ø	Widerstand	Bruchlast	€
101309	1.000 m	ohne Spule	2 mm	0,06 Ω/m	345 kg	158,90 132,40 €
101308	625 m	ohne Spule	2,5 mm	0,035 Ω/m	650 kg	138,90 115,80 €

Drahtabroller Vario

- zum sicheren Abrollen des Festzaundrahtes
- robuste Konstruktion aus Vierkanthrohren
- passend für alle Drahtspulen bzw. -gebünde mit Innendurchmesser von 30 - 85 cm
- stufenlos verstellbar
- leichter und werkzeugloser Auf- und Abbau, für Transport zusammenklappbar
- zusätzliche Grundplatte verhindert Einsinken des Drahtabrollers bei weichem Boden
- Material: Metall verzinkt

Neuheit

NEW



Art. Nr.	€
101218	118,90 99,10 €

Drahtabroller

- zum sicheren Abrollen des Festzaundrahtes
- auch für Premium Horse Wire geeignet
- zur Bodenmontage
- Material: Metall verzinkt

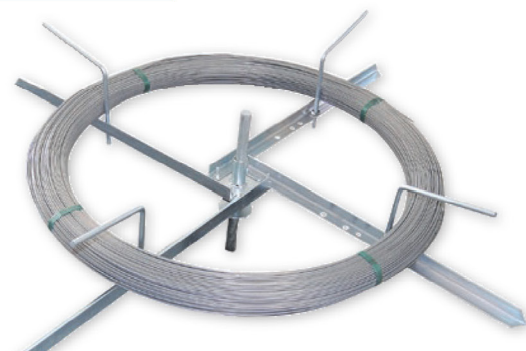

Art. Nr.	€
101145	62,90 52,40 €

Drahtlitze

- 7 Litzen gebündelt
- sehr flexibel, leicht zu verlegen
- vielseitig einsetzbar u. a. auch zur Wildabwehr

Weidezaundrahte



Art. Nr.	Länge	Beschreibung	Ø	Widerstand	Bruchlast	€
19352	200 m	ohne Spule	1,5 mm	0,12 Ω/m	200 kg	12,90 10,80 €
101300	1.000 m	auf Spule	1,5 mm	0,12 Ω/m	200 kg	59,90 59,10 €

Weidezaundraht ALU GUARD

- sehr hohe Leitfähigkeit, bis zu 4 x besser als herkömmlicher Eisendraht
- leicht zu verarbeiten bei der Montage
- geringes Gewicht (um bis zu 2/3 weniger als Eisendraht)
- erhöhte Bruchlast durch die Beigabe von Magnesium



Art. Nr.	Länge	Beschreibung	Ø	Widerstand	Bruchlast	€
101298	400 m	auf Spule	1,6 mm	0,03 Ω/m	70 kg	32,90 27,40 €
58970	400 m	auf Spule	1,8 mm	0,023 Ω/m	90 kg	37,90 31,60 €
101299	400 m	auf Spule	2 mm	0,02 Ω/m	110 kg	48,90 40,80 €





Drahtverbinder Wire Link

Stabiler Drahtverbinder ermöglicht die Verbindung von zwei Drähten ohne Werkzeug. Der Draht wird einfach in die Öffnung geschoben und kann sich von selbst nicht mehr lösen.



Expertentipp: keine Verletzungsgefahr durch überstehende Drahtenden - ideal für Pferdeweiden mit Premium Horse Wire bzw. TopLine Horse Wire



Art. Nr.	Material	verwendbar für	Stück	€
101183	Aluminium	Stahldraht 1,8 - 2,5 mm, Premium Horse Wire, TopLine Horse Wire	2	6,60 5,50 €

Drahtverbindungsklemme

• zum sicheren, vertikalen Verbinden der Festzaundrahtreihen bzw. des Untergrundkabels mit dem Zaundraht



Art. Nr.	Material	verwendbar für	Stück	€
101042	Metall verzinkt	Stahldraht bis 2,5 mm, Premium Horse Wire, TopLine Horse Wire	10	10,60 8,80 €

Drahtverbindungsklemme

• zur elektrischen Querverbindung mehrerer Drähte geeignet

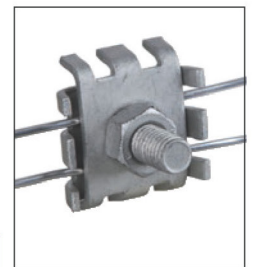

Art. Nr.	Material	verwendbar für	Stück	€
101180	Metall verzinkt	Stahldraht bis 2,5 mm	10	11,90 9,90 €

Gripple Drahtverbinder

• mit dem Gripple-System können Zäune 6 x schneller in stand gesetzt werden als mit herkömmlichen Verbindern

101364



Art. Nr.	verwendbar für	Betriebslast	Stück	€
101364	Stahldraht 1,4 - 2,2 mm	220 kg	20	35,90 29,90 €
101362	Stahldraht 2,0 - 3,25 mm	400 kg	20	36,60 30,50 €
101363	Stahldraht 2,0 - 3,25 mm	400 kg	6	10,90 9,10 €

Art. Nr.	Beschreibung	€
101360	Spannzange mit Spannungsmesser	136,90 114,10 €



101360



Polyethylen-Polymer
Der Bereich zwischen dem leitfähigen Material wird umgeben von einer Hülle aus weißem UV stabilisiertem Polyethylen.

Elektrisch leitender Kunststoff
Der Stahldraht ist umschlossen von einer Schicht aus elektrisch leitendem Kohlefaserver-Kunststoff-Gemisch, das durch drei Linien bis an die Oberfläche reicht.

Stahldraht
innen befindet sich ein 2,5 mm starker Spezial-Stahldraht

Premium Horse Wire

Unser langlebigstes elektrifizierbares Pferdezaunsystem! Das Premium Horse Wire bietet eine sehr hohe mechanische Barriere durch den 2,5 mm starken Stahldraht. Der elektrisch leitende weiß/schwarze Kunststoff schützt den innenliegenden Stahldraht vor Witterungseinflüssen und hält einer Bruchlast von bis zu 800 kg stand. Durch die runde Form und die glatte Oberfläche werden Schnittverletzungen durch das Leitermaterial vermieden.

- sehr hohe Leitfähigkeit 0,035 Ohm/m
- hohe mechanische Barriere durch Stahldraht (Bruchlast 800 kg)
- elektrifizierbar und extrem hütessicher
- außerordentlich witterungsbeständig (Kälte, Wärme, Feuchtigkeit)
- sehr gute Sichtbarkeit durch hohen Weißanteil
- UV-stabilisierte PE-Hülle
- keine Verletzungsfahr für Pferde durch runde und glatte Oberfläche

10 Jahre Garantie

Tipp: Verwenden Sie zum Verbinden unseren Drahtverbinder „Wire Link“ (101183)

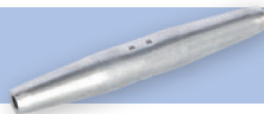

Art. Nr.	Länge	Ø	Widerstand	Bruchlast	€
101367	250 m	8 mm	0,035 Ω/m	800 kg	239,00 232,50 €

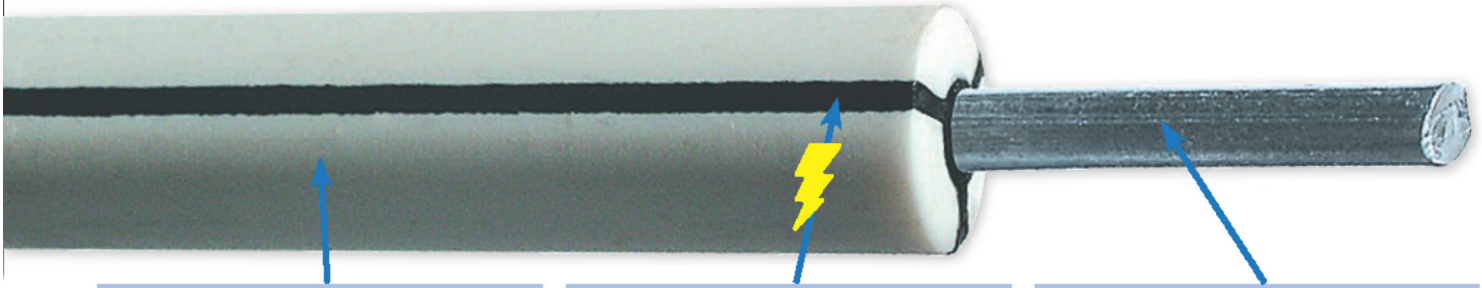

Polyethylen-Polymer
Der Bereich zwischen dem leitfähigen Material wird umgeben von einer Hülle aus weißem UV stabilisiertem Polyethylen.

Elektrisch leitender Kunststoff
Der Eisendraht ist umschlossen von einer Schicht aus elektrisch leitendem Kohlefaser-Kunststoff-Gemisch, das durch drei Linien bis an die Oberfläche reicht.

Eisendraht
innen befindet sich ein 2 mm starker verzinkter Eisendraht

Neuheit **NEW**

5 Jahre Garantie **5**

TopLine Horse Wire

Unser bewährtes elektrifizierbares Pferdezaunsystem jetzt auch als Variante mit reduziertem Durchmesser erhältlich. Dabei wurde bei der konsequenten Weiterentwicklung unseres Premium Horse Wire der Fokus auf die leichte Anwendbarkeit des Zaunsystems gelegt, jedoch unter Beibehaltung der hochwertigen Materialien und Verarbeitungsqualität.

- geringer Widerstand von 0,055 Ohm/m und damit sehr hohe Leitfähigkeit durch 2 mm verzinkten Eisendraht
- reduzierter Durchmesser von Hülle und Draht macht das Produkt weicher und flexibler und damit leichter zu verarbeiten
- äußerst witterunbeständig und langlebig
- keine Verletzungsgefahr für Pferde durch runde und glatte Oberfläche

Die Innovation im Festzaunbereich - ideal für Pferdeweiden

Tipp: Verwenden Sie zum Verbinden unseren Drahtverbinder „Wire Link“ (101183)



Art. Nr.	Länge	Ø	Widerstand	Bruchlast	€
103293	200 m	6 mm	0,055 Ω/m	400 kg	135,00

112,50 €





1 Abspannset „horizontal“

• für Zugpfähle mit einem Durchmesser bis maximal 160 mm

Set beinhaltet: 1 x Isolierei (Polyamid), 1 x Edelstahl-Temperaturausgleichsfeder, 1 x Zahnraddrahtspanner (ohne Spannhebel), 1 x Edelstahl-Drahtseilschleife zum einfachen und schnellen Montieren am Zugpfahl

Art. Nr.	verwendbar für	€
101347	Stahldraht, Premium Horse Wire, TopLine Horse Wire	24,30 20,30 €



Art. Nr.	Beschreibung	Farbe	Länge	Stück	€
101344	Schutzschlauch für Temperaturausgleichsfeder	schwarz	50 cm	10	16,90 14,10 €



2 Abspannset „diagonal“

Set zum diagonalen Abspannen einer H-Pfahlkonstruktion in der Ecke und am Zaunanfang- bzw. ende bei sehr hohen Zugkräften des Leitermaterials.

Set beinhaltet: 1 x Schlauchisolator, 1 x Edelstahl-Drahtseilschleife, 1 x Zahnraddrahtspanner (ohne Spannhebel), 2 x 90° Metallwinkel und Holzschrauben

Art. Nr.	verwendbar für	€
101346	Stahldraht, Premium Horse Wire, TopLine Horse Wire	24,30 20,30 €



3 Ecklösung für Premium Horse Wire

3er Set

• für Eckpfähle mit einem Durchmesser bis maximal 160 mm
• geeignet für: Stahldraht, Seil, Premium Horse Wire, TopLine Horse Wire

Set beinhaltet: 1 x Edelstahl-Drahtseilschleife zum einfachen und schnellen Montieren am Zugpfahl, 1 x Isolierei (Polyamid)

Art. Nr.	Stück	€
101345	3	17,80 14,80 €



Krampennagel

- Material: Metall verzinkt



Art. Nr.	Länge	Breite	Stück	€
101266	47 mm	3,8 mm	50	4,10 3,40 €

Porzellan-Eckisolator

- professioneller Eckisolator aus Porzellan
- für hohe Ansprüche
- hält extremen Zugbelastungen stand
- zum Einhängen
- Länge: 42 mm

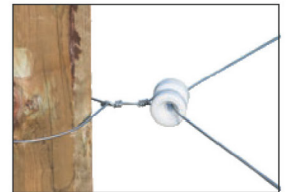

Art. Nr.	Farbe	€
101178	weiß	0,80 0,70 €

Porzellan-Zugisolator

- extrem belastbarer Anfangs- und Endisolator für Weidezaundrahte
- hält extremen Zugbelastungen stand
- Material: Porzellan
- zum Einhängen

10 Jahre Garantie



Art. Nr.	Farbe	Stück	€
101179	weiß	10	11,60 9,70 €

Porzellan-Eckisolator

inkl. Drahtseil mit Öse im 3er Set

- anwenderfreundliche Ecklösung für alle Arten Weidezaundraht
- professioneller Eckisolator aus Porzellan inkl. Edelstahl - Drahtschleife zum einfachen und schnellen Montieren am Eckpfahl
- hält extremen Zugbelastungen stand
- für Eckpfähle mit einem Durchmesser bis 160 mm geeignet
- zum Einhängen



Art. Nr.	Farbe	Stück	€
101343	weiß	3	16,90 14,10 €

Schlauchisolator

- Polyethylen-Rohr als Isolations-Ecklösung im Festzaun
- zum Anhängeln mit Krampennagel 44394 (im Lieferumfang nicht enthalten)
- geeignet für: Seil bis Ø 8 mm, Premium Horse Wire, TopLine Horse Wire

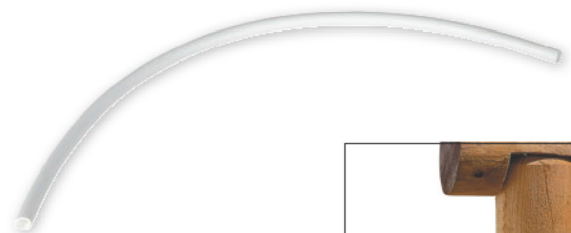

Art. Nr.	Farbe	Länge	Ø	Stück	€
101265	weiß	60 cm	8 mm	10	13,50 11,30 €





Temperatenausgleichsfeder

- stabile Ausführung für Stahldraht
- bewirkt eine Entspannung im Draht und bei den Eckpfosten
- gleicht Temperaturschwankungen aus und macht den Zaun elastisch
- Schutzschlauch verhindert das Verfangen von Pferdehaaren in der Feder

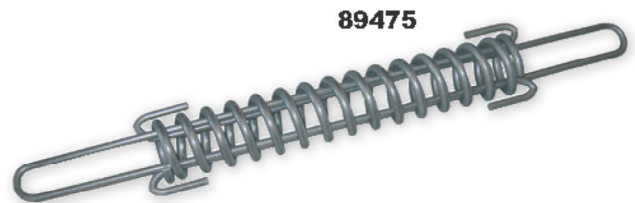

Art. Nr.	Länge	Ø	Material	verwendbar für	€
101361	43,5 cm	43 mm	Metall verzinkt	Stahldraht 2,5 mm	8,90 7,40 €
89475	43,5 cm	43 mm	Edelstahl	Stahldraht 2,5 mm	9,30 7,80 €
101197	20 cm	25 mm	Edelstahl	Stahldraht 1,6 mm	6,30 5,30 €



Art. Nr.	Beschreibung	Farbe	Länge	€
101344	Schutzschlauch für Temperatenausgleichsfeder	schwarz	50 cm	16,90 14,10 €

Drahtspanner

- drehbar
- zum schnellen Spannen/Entspannen von Draht, Seil und Litze ohne diese zu durchtrennen

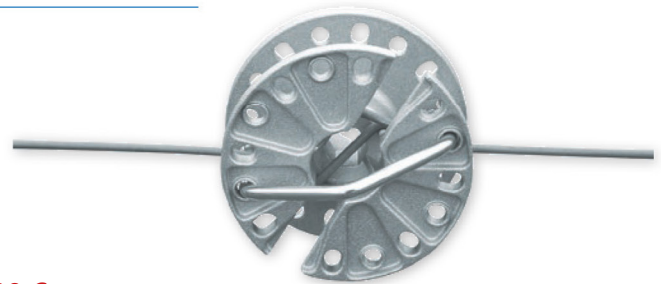

Art. Nr.	Material	€
101311	Metall	3,90 3,30 €

Art. Nr.	Beschreibung	Material	€
96470	Spannbügel	Metall verzinkt	9,90 8,30 €

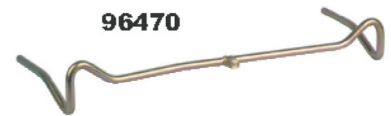

Zahnrad-Drahtspanner

- zum schnellen Spannen/Entspannen von Draht, Seil und Litze
- mit Zahnradsperre



Art. Nr.	Beschreibung	Material	€
101310	allein	Metall	4,50 3,80 €
80362	mit integriertem Isolator	Metall	6,60 5,50 €
101067	mit integriertem Isolator und Drahtseil	Metall	10,50 8,80 €

Art. Nr.	Beschreibung	€
101074	Spannhebel für Zahnrad-Drahtspanner	6,50 5,40 €



Erdbohrer

- der ideale Helfer beim Zaunbau
- müheloses Vorbohren für die Befestigung Ihrer Pfähle
- mit T-Griff

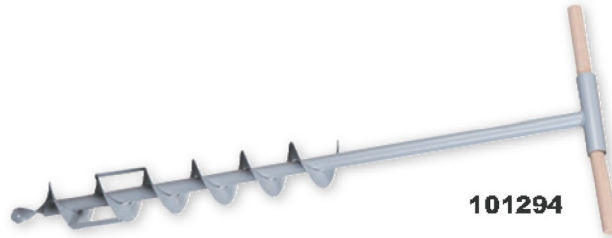

101294



Art. Nr.	Material	Ø	€
101294	Stahl lackiert	70 mm	44,90 37,40 €
101295	Stahl lackiert	90 mm	55,90 46,60 €
101296	Stahl lackiert	150 mm	58,90 49,10 €

Holzschlegel

- mit angeschweißtem Flacheisen



Art. Nr.	Material	Länge	Breite	Gewicht	€
97752	Esche	93 cm	23 cm	6 kg	118,90 99,10 €

Art. Nr.	Beschreibung	Material	Länge	€
97753	Stiel für Holzschlegel	Esche	95 cm	11,90 9,90 €

Kunststoffhammer

- Hammerkopf aus bruchfestem Kunststoff
- Stiel aus Hickoryholz



Art. Nr.	Farbe	Gewicht	€
103294	schwarz	5 kg	68,90 51,60 €

Farmerzange Standard

- schneidet Draht bis Ø 5 mm
- unentbehrlich für den Zaunbau
- auch als Hammer verwendbar



Art. Nr.	Farbe	€
89468	rot	11,90 11,10 €

Handramme

- zum Einschlagen von Weidezaunpfählen bis Ø 108 mm



Art. Nr.	Material	Durchmesser	Innendurchmesser	Gewicht	€
80621	Metall	114 mm	108 mm	12 kg	82,90 69,10 €

Kettenspanner

- bestens geeignet zum Spannen aller Arten von Weidezaundraht
- zweiteilig
- Material: Metall

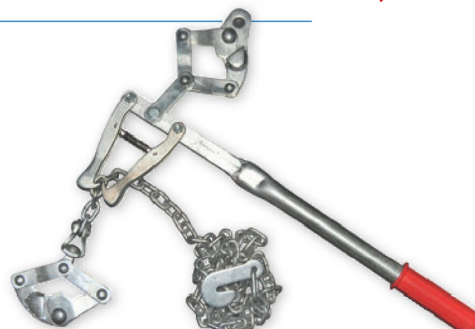

Art. Nr.	€
101058	91,90 76,60 €





Das T-Post System

Leicht einzuschlagende, qualitativ hochwertige T-Pfosten in unterschiedlichen Längen für den langjährigen Einsatz. Über die gesamte Länge verfügen die Pfähle alle 5,5 cm über massive Noppen zum Anbringen von Zubehörteilen. Eine robuste Fußplatte gibt dem Pfahl sicheren Halt. Die Lackierung der Pfähle garantiert eine hohe Witterungsbeständigkeit. Wir empfehlen in den Ecken jeweils ca. 30 cm längere T-Pfosten zu verwenden. Die Isolatoren lassen sich in der gewählten Höhe jeweils durch Aufklippen sicher am T-Pfahl fixieren.

Der Rohstoff

Unsere T-Posts bestehen aus aufbereitetem, warmgewalztem Schienenstahl, der zu den belastungsfähigsten und langlebigsten Stählen gehört. Durch seine extreme Steifigkeit verformt sich dieser Stahl auch unter größter Beanspruchung nur minimal und ist deshalb bestens zum Bau von halbpermanenten Zaunanlagen und Festzäunen geeignet. Die typische grüne Lackierung schützt den beständigen Schienenstahl der T-Posts zusätzlich vor Witterungseinflüssen. Um Zäune in verschiedensten Höhen errichten zu können, sind im Abstand von 55 mm über den gesamten Pfahl Noppen angebracht, die es ermöglichen, ein breites Sortiment an Isolatoren für alle Leitermaterialien einfach und ohne Werkzeuge in beliebiger Höhe festzuklemmen.

Die Montage

Der T-Post lässt sich von nur einer Person mit Hilfe der speziell dafür entwickelten Ramme (**101073**) montieren. Dabei ist zu beachten, dass die Pfähle mindestens so tief eingeschlagen werden, dass die gesamte 18 cm lange Ankerplatte (Einschlag-tiefe ca. 40 cm) im Erdreich versenkt ist.



T-Post Profil

T-Posts sind für alle Arten von Weiden, als Zwischenzaun für Umtriebsweiden, als halbpermanente Pferdezaune sowie als Einzäunung eines Auslaufs bestens geeignet.



Metallpfahl T-Post

- mit massiver Fußplatte
- Einschlagtiefe ca. 40 cm
- ideal für Pferde-, Rinder- und Wildzäune

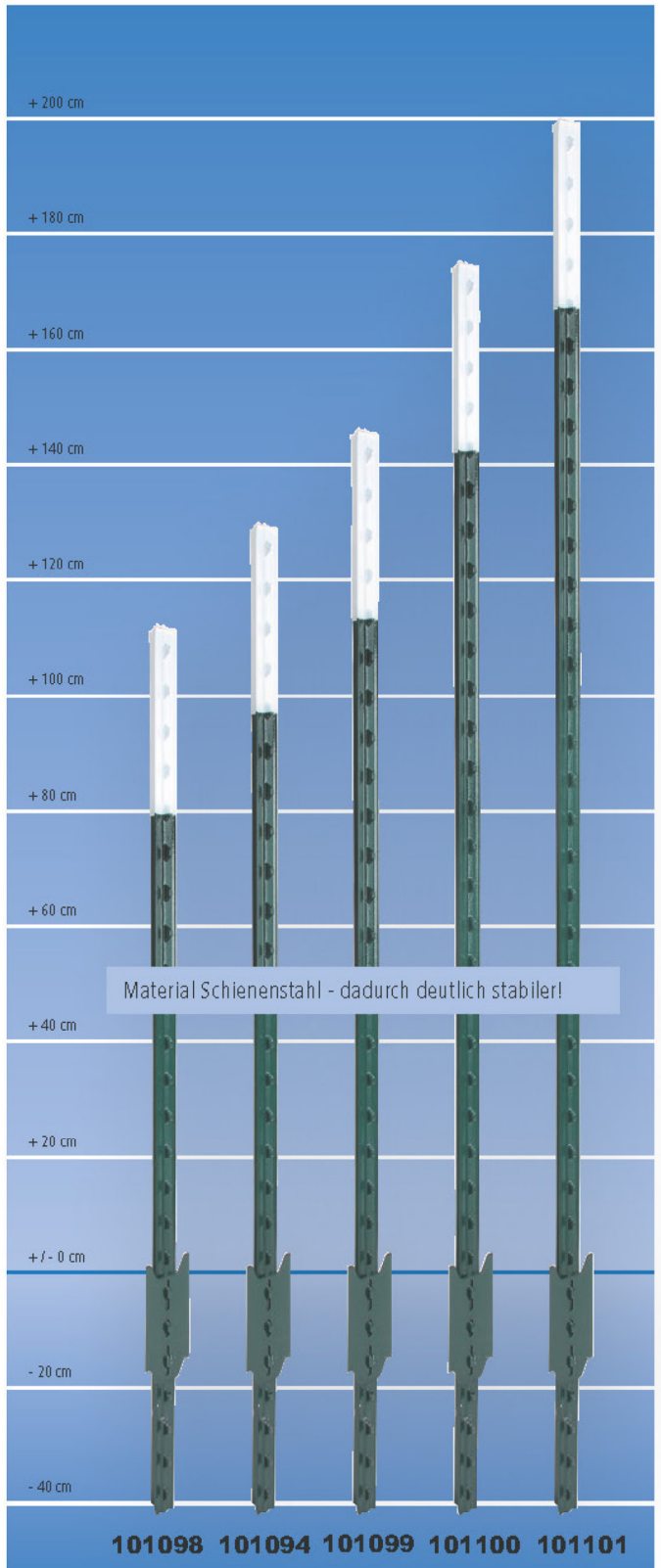
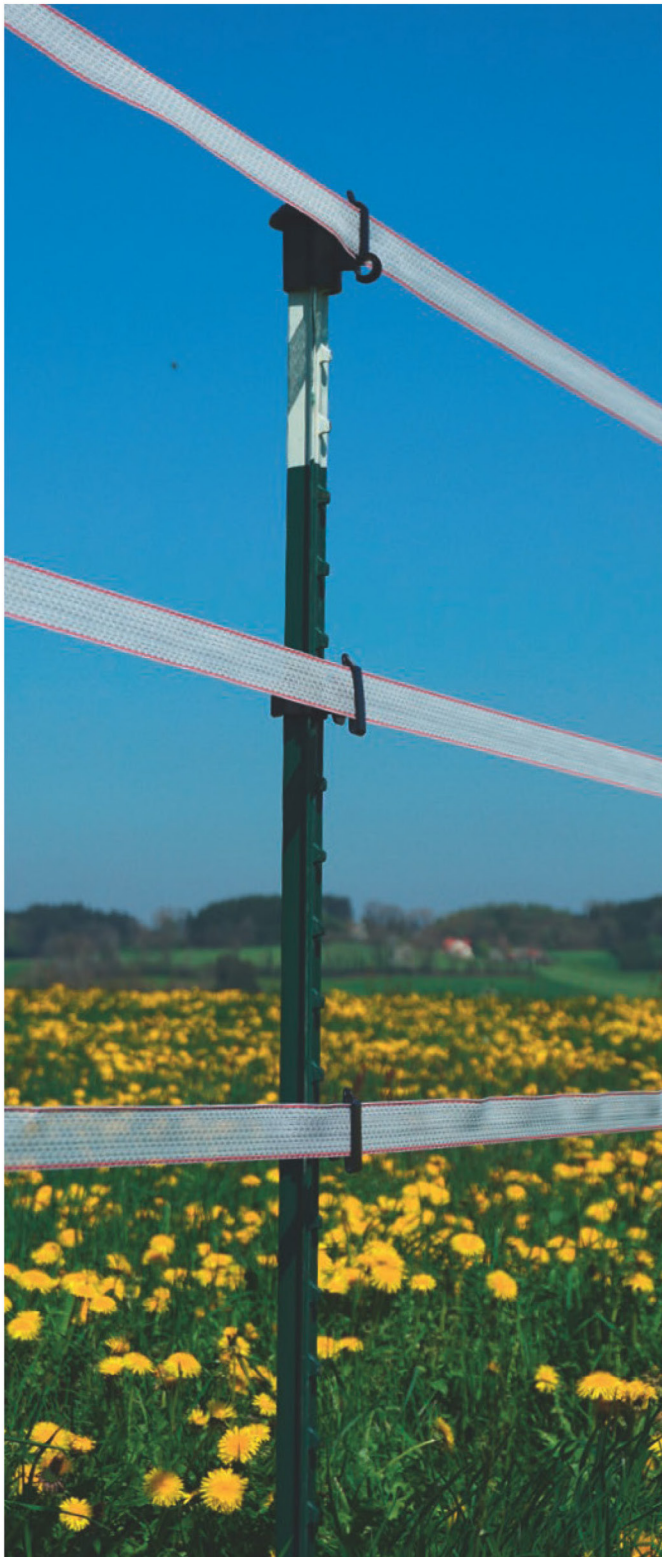

Art. Nr.	Farbe	Gesamthöhe	€
101098	grün / weiß	152 cm	11,20 9,30 €
101094	grün / weiß	167 cm	11,40 9,50 €
101099	grün / weiß	182 cm	12,50 10,40 €
101100	grün / weiß	213 cm	12,90 10,80 €
101101	grün / weiß	240 cm	15,90 13,30 €



Variables Ecklösungs-Set T-Post

Die Installation einer Ecke mit T-Pfählen

- Schlagen Sie den Eckpfahl ca. 40 - 50 cm in das Erdreich ein...
- Schlagen Sie im Abstand von je 1,50 m die beiden weiteren Eck- bzw. Streckenpfähle ein...
- Entfernen Sie die Bodenplatten von den beiden diagonalen Stützpfehlen...
- Installieren Sie das Ecklösungsset an den Eckpfählen...
- Bringen Sie die diagonalen Stützpfehle in der Hülse an und richten sie aus!

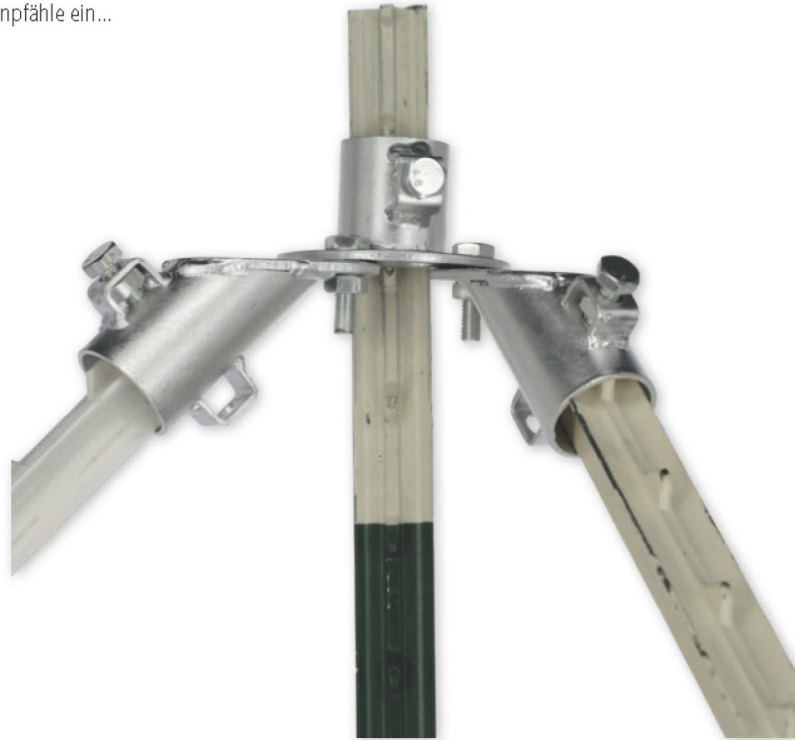
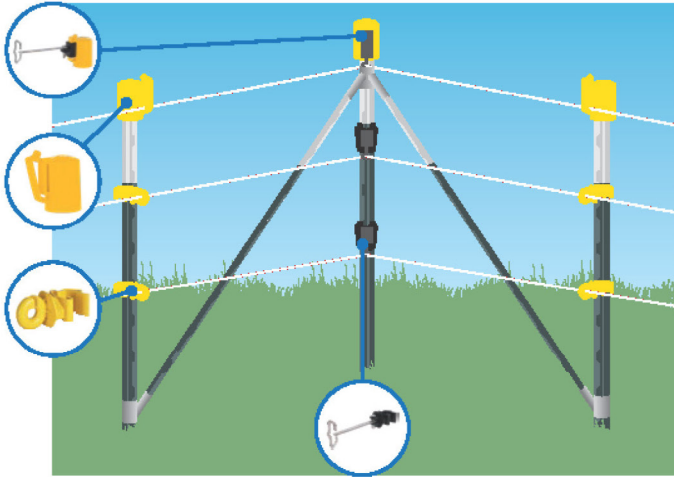

Set beinhaltet: 1 x Eckhalterung universell, 4 x Halterungen für Diagonalstreben inkl. Befestigungsschrauben und Schutzkappen, inkl. Montageanleitung

Art. Nr.	€
101023	28,80 24,00 €

Zaunanfangs-Set T-Post

Die Installation des Zaunanfangs mit T-Pfählen

- Schlagen Sie den Tor- bzw. Abzweigpfahl ca. 40 - 50 cm in das Erdreich ein...
- Schlagen Sie im Abstand von 1,50 m den nächsten Streckenpfahl ein...
- Entfernen Sie die Bodenplatten des diagonalen Stützpfehls...
- Installieren Sie das Zaunanfangs-Set am Tor- bzw. Abzweigpfahl und dem Streckenpfahl...
- Bringen Sie den diagonalen Stützpfehl in der Hülse an und richten ihn aus!

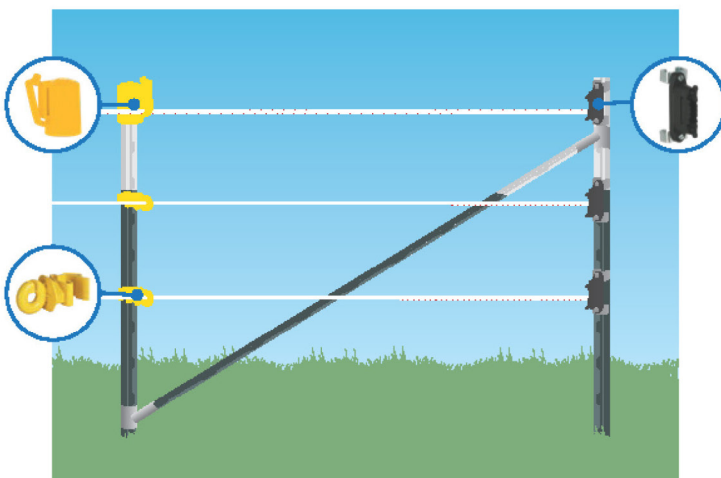

Set beinhaltet: 2 x Halterungen für Diagonalstrebe, inkl. Befestigungsschrauben und Schutzkappen

Art. Nr.	€
101024	16,90 14,10 €

Universalklammer-Set T-Post

- Anwendung am T-Post ermöglicht den universellen Einsatz aller Isolatoren mit metrischem M6-Gewinde oder Isolatoren mit 6 mm Lochdurchmesser

Set bestehend aus: 2 x Universalklammer, 2 x Befestigungsschraube

Art. Nr.	Stück	€
101365	2	2,30 1,90 €

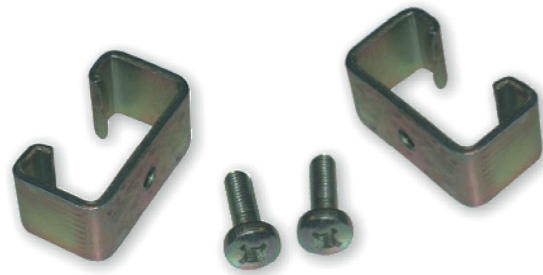

Universalclip-Set T-Post

Die ideale Lösung zur Befestigung von Isolatoren für Zaunanfang, Ecke und Torsysteme in T-Post Anlagen

- einfache und schnelle Befestigung für Holz-Anschraubisolatoren am T-Post
- Isolatoren werden mittels Schrauben am Universalclip montiert
- Universalclip kann durch bewährtes Klippsystem jederzeit schnell und werkzeuglos am T-Post befestigt bzw. nachgerüstet werden

Made in Germany



Set bestehend aus: 8 x Universalclip, 8 x Schrauben

Art. Nr.	Stück	€
103295	8	4,50 3,80 €

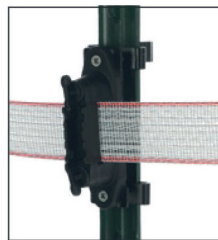

Ramme für T-Post

- ermöglicht leichtes Einbringen des T-Post in die Erde
- sehr robuste Ausführung

NEU: durchlaufendes Griffrohr für noch komfortableres und sicheres Arbeiten

Neuheit

NEW



Art. Nr.	Farbe	Material	Länge	Innendurchmesser	Gewicht	€
101073	anthrazit	Metall lackiert	80 cm	5,2 cm	8 kg	56,90 47,40 €

Zieher für T-Post

- ermöglicht die leichte Demontage Ihres T-Post



Art. Nr.	Farbe	Material	€
101068	rot	Metall lackiert	58,90 49,10 €



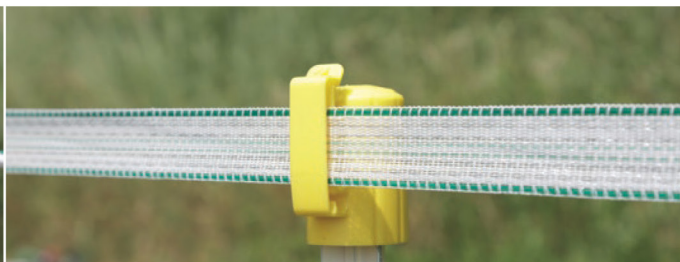

Die ideale Lösung, um eine Berührung des Leitermaterials mit den diagonalen Stützpfählen der Eckkonstruktion zu verhindern.

Kopfisolator T-Post

- neues Design mit verbesserter Pfählaufnahme
- erweiterbar durch Ecklösungen für Band und Seil
- vermeidet Verletzungen der Tiere am Pfostenende
- Material: Kunststoff UV-stabilisiert
- zum Aufstecken
- geeignet für: Draht, Litze, Seil, Band bis 40 mm



Art. Nr.	Farbe	€
101050	schwarz	11,90 9,90 €
101051	gelb	11,90 9,90 €



Wir empfehlen grundsätzlich die Anwendung mit Kopfisolator

Kopfisolator Band/Seil-Ecklösung T-Post

- höchste Qualität durch Edelstahlbügel
- Leitermaterial wird durch abgerundete Kanten geschont
- geeignet für: Litze, Seil, Band bis 40 mm

Neuheit **NEW**

NEU: Edelstahlbügel jetzt universell für Litze, Seil und Band bis 40 mm einsetzbar

Lieferumfang: 4 x Kopfisolator, 4 x Abstandshalter, 4 x Clip

Art. Nr.	Farbe	Stützenlänge	€
101052	gelb	15 cm	18,90 15,80 €
101054	schwarz	15 cm	18,90 15,80 €

Kopfisolator T-Post

- vermeidet Verletzungen der Tiere am Pfostenende
- Material: Kunststoff
- zum Aufstecken
- geeignet für: Draht, Litze, Seil, Band bis 40 mm



Art. Nr.	Farbe	€
101056	schwarz	9,90 8,30 €
101057	gelb	9,90 8,30 €

Ringisolator T-Post

- verbessertes Klipp-System - vereinfacht das Befestigen am T-Post
- Material: Kunststoff
- geeignet für: Draht, Litze, Seil, Band bis 10 mm



Art. Nr.	Farbe	Stück	€
101025	schwarz	25	9,90 8,30 €
101026	gelb	25	9,90 8,30 €

Bandisolator T-Post

- verbessertes Klipp-System - vereinfacht das Befestigen am T-Post
- Material: Kunststoff
- geeignet für: Band bis 50 mm, Seil



Art. Nr.	Farbe	Stück	€
101027	schwarz	25	11,90 9,90 €
101028	gelb	25	11,90 9,90 €

Pinlockisolator T-Post

- verbessertes Klipp-System - vereinfacht das Befestigen am T-Post
- Material: Kunststoff
- geeignet für: Seil, Litze, Draht, Band bis 10 mm



Art. Nr.	Farbe	Stück	€
101029	schwarz	25	11,90 9,90 €
101030	gelb	25	11,90 9,90 €

Seilisolator T-Post

- sehr robuste Ausführung
- verbessertes Klipp-System - vereinfacht das Befestigen am T-Post
- Material: Kunststoff
- geeignet für: Draht, Litze, Seil bis $\varnothing 8$ mm, Band bis 10 mm



Art. Nr.	Farbe	Stück	€
101031	schwarz	25	9,40 7,80 €
101032	gelb	25	9,40 7,80 €

Abstandisolator T-Post

- 12,5 cm Drahtabstand
- vereinfacht das Befestigen am T-Post
- Material: Kunststoff
- zum Aufstecken
- geeignet für: Draht, Litze, Seil, Band bis 10 mm



Art. Nr.	Farbe	Stück	€
101176	schwarz	25	15,50 12,90 €
101177	gelb	25	15,50 12,90 €



Band-/Seil-Ecklösung T-Post

Die ideale Lösung für T-Post-Ecken für Weidezaunseile und -bänder

- höchste Qualität durch Edelstahlbügel
- Leitermaterial wird durch abgerundete Kanten geschont
- geeignet für: Litze, Seil, Band bis 40 mm

Neuheit

NEW

NEU: Edelstahlbügel jetzt universell für Litze, Seil und Band bis 40 mm einsetzbar

Lieferumfang: 4 x Isolator, 4 x Abstandshalter

Art. Nr.	Stützenlänge	Stück	€
101349	15 cm	4	14,60 12,20 €



Torisolator T-Post Vario

Set bestehend aus: 3 x Isolatoren, 3 x Edelstahl-Anschlussplatten mit jeweils 3 Anschlussmöglichkeiten

Art. Nr.	Farbe	Stück	€
101351	schwarz	3	6,60 5,50 €



Bandtorisolator-Set Profi T-Post

- robuster Bandisolator mit Anschlussplatte aus Edelstahl für Torgriff und Anschluss an das Weidezaengerät
- zum Aufstecken mit Universalklammern
- geeignet für: Seil, Band bis 40 mm

Set bestehend aus: 2 x Isolator mit Edelstahlplatte, 4 x T-Post Universalklammer

Art. Nr.	Farbe	Stück	€
101105	schwarz	2	10,90 9,10 €

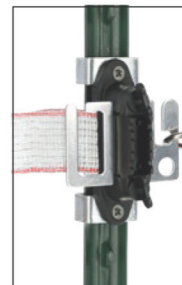

Band-, Seil-, Eckisolator T-Post

- zum Aufstecken mit Universalklammern
- geeignet für: Litze, Seil, Band bis 40 mm

Set bestehend aus: 4 x Profi Eck-/Streckenisolator, 8 x Universalklammer

Art. Nr.	Farbe	Stück	€
101046	schwarz	4	17,90 14,90 €

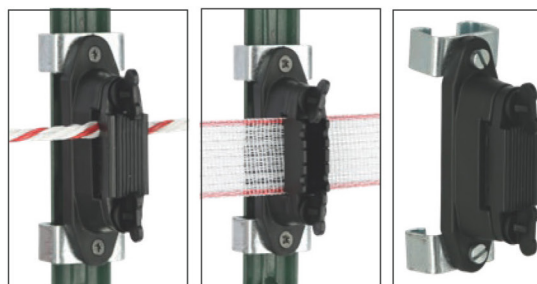

Seil-Eckisolator T-Post

- zum Aufstecken mit Universalklammern
- geeignet für: Litze, Seil, Band bis 10 mm



Set bestehend aus: 4 x Seilisolator, 4 x Universalklammer

Art. Nr.	Farbe	Stück	€
101047	schwarz	4	8,50 7,10 €

Torisolator T-Post

- zum Aufstecken mit Universalklammern



Set bestehend aus: 4 x Torisolator, 4 x Universalklammer

Art. Nr.	Farbe	Stück	€
101045	schwarz	4	10,00 8,30 €

Eckisolator Super

- extra starke Ausführung aus Polyamidkunststoff (PA)
- kein Abrutschen des Leitermaterials auf die Metallspitze durch spezielle Form des Isolators
- mit metrischem Gewinde
- mit durchgehender verzinkter Stütze Ø 8 mm
- geeignet für: Seil, Litze, Draht
- 2 Schraubmuttern im Lieferumfang enthalten

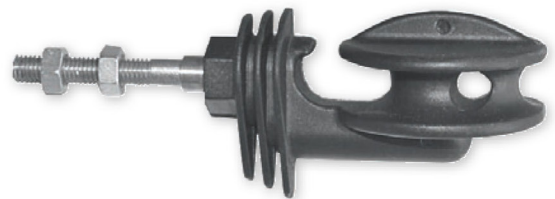

Universalklammern (101365) nicht im Lieferumfang enthalten!

Art. Nr.	Farbe	Gewinde	Gewindelänge	Stück	€
101077	schwarz	M6	30 mm	10	11,90 9,90 €

Band-Eckisolator Cavallo

- extra starke Ausführung aus Polyamidkunststoff (PA)
- freilaufendes Band wird durch glatte, gerundete Oberfläche schonend geführt
- mit metrischem Gewinde
- mit durchgehender verzinkter Stütze Ø 8 mm
- geeignet für: Band bis 40 mm
- 2 Schraubmuttern im Lieferumfang enthalten



Universalklammern (101365) nicht im Lieferumfang enthalten!

Art. Nr.	Farbe	Gewinde	Gewindelänge	Stück	€
101081	schwarz	M6	30 mm	10	12,70 10,60 €





Octo Wood

- der Octowood Pfahl mit dem genialen Achteckprofil aus Pinus Silvestris = Kiefernholz
- eine leichte Montage ohne Vorbohren ist somit gewährleistet
- dieser Pfahl eignet sich ebenfalls sehr gut zur Erstellung eines Bretterzauns
- das Achteckprofil sorgt außerdem für sicheren Halt in Paletten und lässt sich sehr gut transportieren ohne wegzurollen
- hocheffektive Kesseldruckimprägnierung gemäß Gebrauchsklasse 4, vorbeugend geschützt gegen Insekten, Pilze und Moderfäule
- geeignet für ständigen Erd- und Wasserkontakt
- sensationelle 10 Jahre Garantie!

10 Jahre Garantie

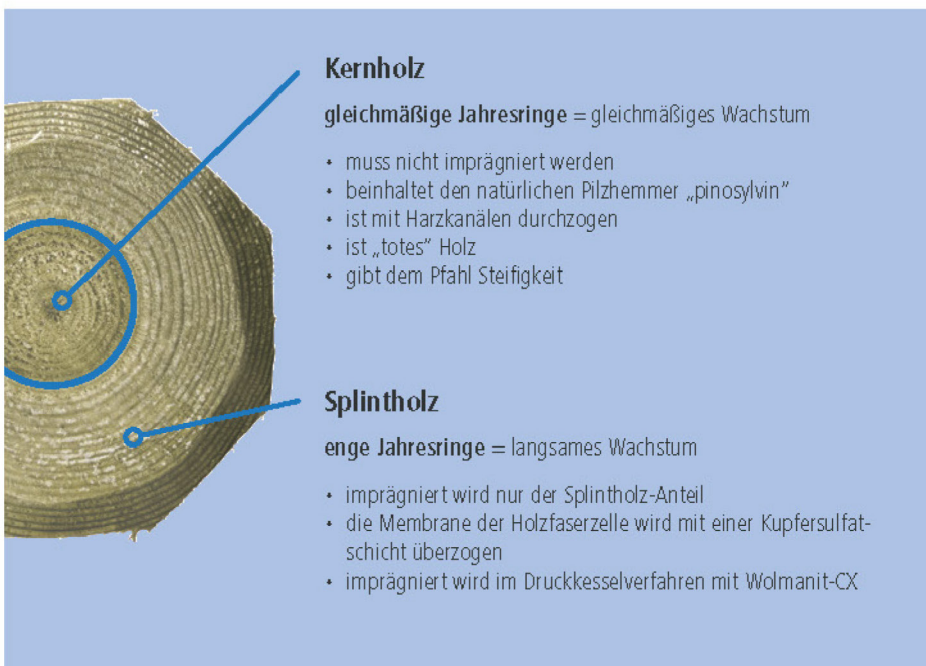

Der Rohstoff

Octo Wood verwendet nur langsam gewachsenes Kiefernholz aus Skandinavien, welches nördlich des 64. Breitengrades gewachsen ist:

- niedrige Temperaturen
- wenig Sonnenstunden
- kleinere Baumkronen
- gerader Stamm
- hohe Steifigkeit
- große Bruchlast

Der Holzpfehl mit dem genialen Achteckprofil aus Kiefernholz (Pinus Sylvestris) bietet durch seine 8 Seiten eine flexible Montage der Isolatoren. Der am häufigsten verwendete Weidezaunpfahl ist sowohl in unterschiedlichen Längen als auch mit unterschiedlichem Durchmesser erhältlich und ist somit in jeder Zaunanlage einsetzbar. Das Kiefernholz ist kein Hartholz und somit leicht zu bearbeiten.

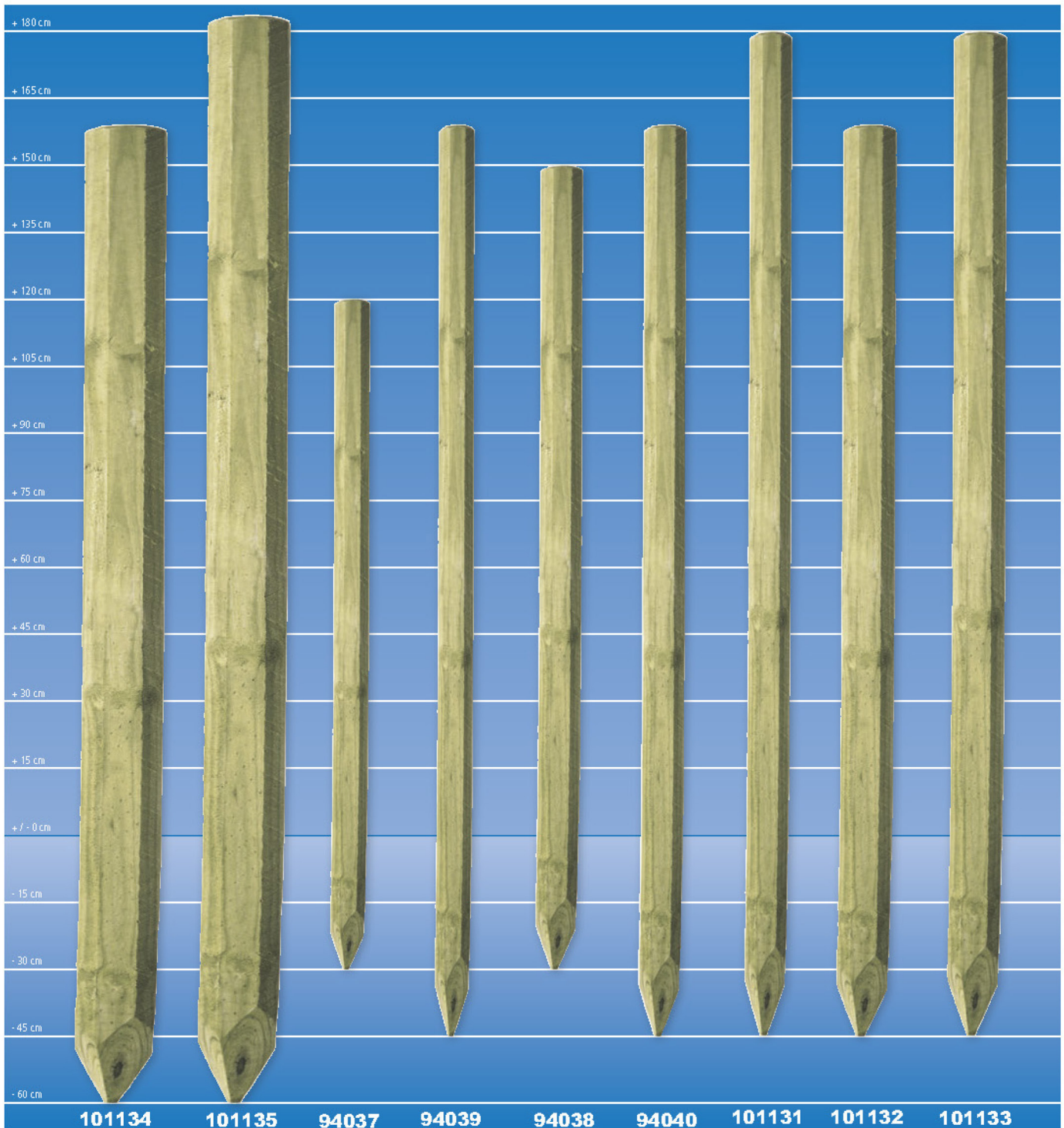

Ideal als Eck-, Tor-, Anfangs- und Endpfahl

Art. Nr.	Beschreibung	Gesamthöhe	ø Pfahl	€
101134	Eck-/Torpfahl	210 cm	140 mm	35,50 29,60 €
101132	Eck-/Torpfahl	250 cm	140 mm	16,90 14,10 €
94037	Streckenpfahl	150 cm	60 mm	6,90 5,80 €
94039	Streckenpfahl	200 cm	60 mm	9,00 7,50 €
94038	Streckenpfahl	180 cm	80 mm	11,90 9,90 €
94040	Streckenpfahl	200 cm	80 mm	12,50 10,40 €
101131	Streckenpfahl	225 cm	80 mm	11,90 9,90 €
101132	Streckenpfahl	200 cm	100 mm	16,90 14,10 €
101133	Streckenpfahl	225 cm	100 mm	17,90 14,90 €

Art. Nr.	Beschreibung	Höhe	€
101136	Querstange Octo Wood	350 cm	21,10 17,60 €

Die Octo Wood Querstange (**101136**) eignet sich ideal zum Bau von Reitplätzen





Recyclingpfahl Rundprofil

- extrem lange Haltbarkeit
- optimale Bearbeitung möglich (schrauben, nageln, sägen, bohren)
- voll isoliert
- einseitig angespitzt
- Einschlagtiefe ca. 50 - 60 cm
- bewährtes Rundprofil
- grundwasserneutral
- hervorragend geeignet für weiche, feuchte oder tiefgründige Böden
- verrottungsfest

10 Jahre Garantie



Art. Nr.	Gesamthöhe	ø Pfahl	€
80349	130 cm	45 mm	4,20 3,50 €
74299	150 cm	50 mm	5,90 5,50 €
101288	150 cm	60 mm	8,00 6,70 €
80383	185 cm	60 mm	9,90 9,10 €
101172	200 cm	70 mm	13,90 11,60 €
101289	180 cm	75 mm	13,90 11,60 €
101290	200 cm	75 mm	16,90 14,80 €
101291	220 cm	100 mm	27,50 22,90 €

ideal als Streckenpfahl

Recyclingpfahl Vierkantprofil

- praktisches Vierkantprofil
- hervorragend geeignet für weiche, feuchte oder tiefgründige Böden
- extrem lange Haltbarkeit
- optimale Bearbeitung möglich (schrauben, nageln, sägen, bohren)
- voll isoliert
- grundwasserneutral
- verrottungsfest

10 Jahre Garantie



ideal als Streckenpfahl

Art. Nr.	Gesamthöhe	ø Pfahl	€
101165	175 cm	70 x 70 mm	17,90 14,90 €
101293	175 cm	90 x 90 mm	25,80 21,50 €
101292	200 cm	90 x 90 mm	28,90 24,10 €



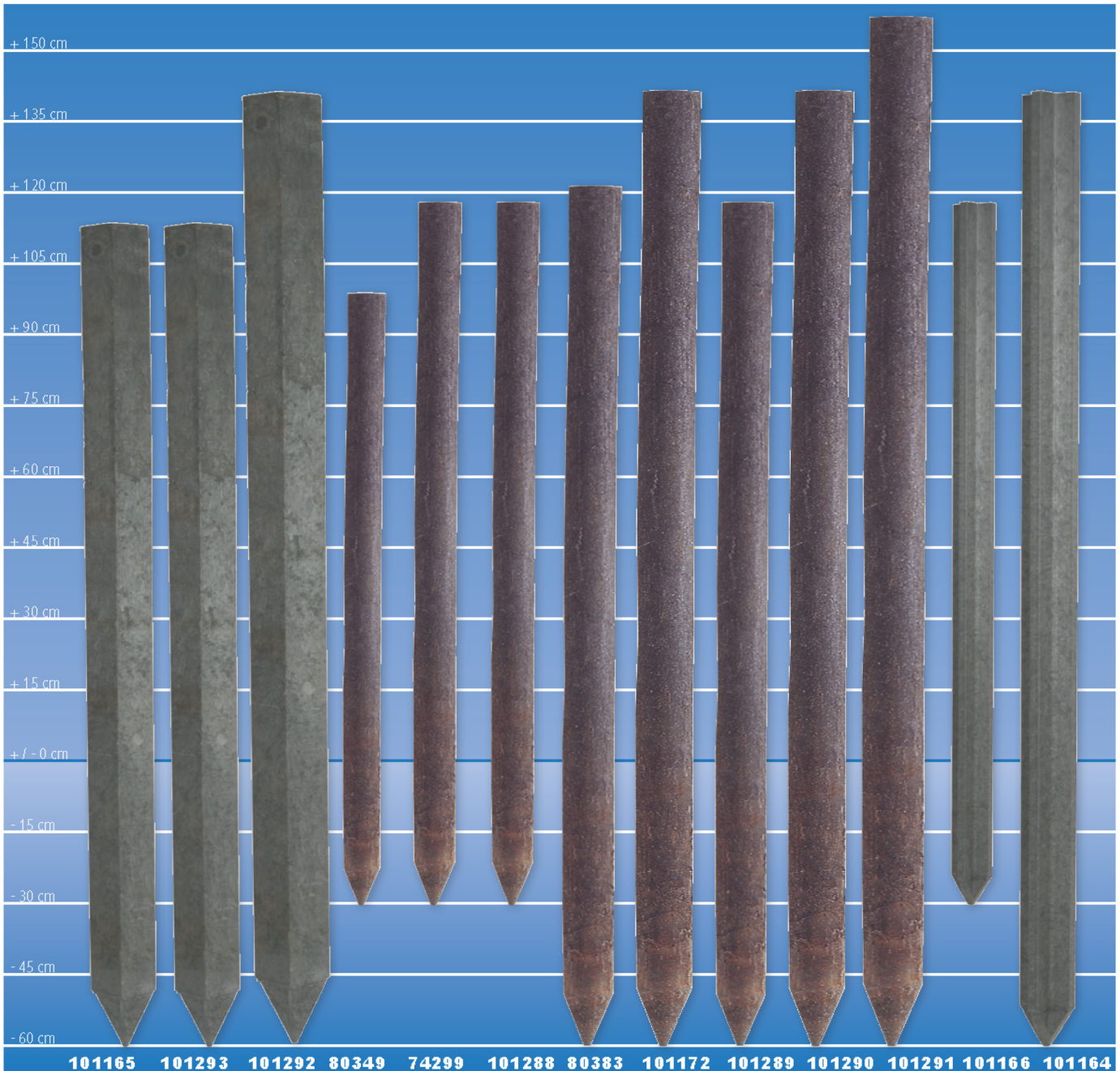

Recyclingpfahl Kreuzprofil

- hervorragend geeignet für weiche, feuchte oder tiefgründige Böden
- sehr stabiles Kreuzprofil
- extrem lange Haltbarkeit
- optimale Bearbeitung möglich (schrauben, nageln, sägen, bohren)
- voll isoliert
- einseitig angespitzt
- grundwasserneutral
- verrottungsfest

10 Jahre Garantie



ideal als Streckenpfahl

Art. Nr.	Gesamthöhe	Ø Pfahl	€
101166	150 cm	70 x 70 mm	8,90 7,40 €
101164	200 cm	70 x 70 mm	10,50 8,80 €

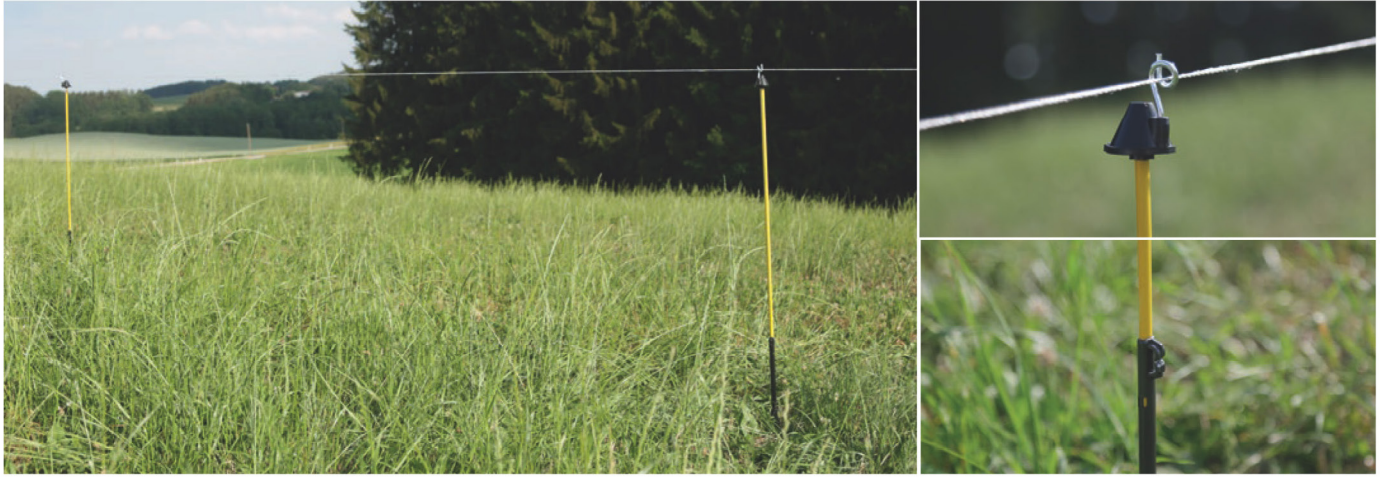

Kunststoffe, die mit Glasfasern verstärkt sind, weisen im Vergleich zu anderen Materialien wie z. B. Stahl, Eisen oder einfachem Kunststoff eine Reihe von wesentlichen Vorteilen auf. Die Kombination aus Kunststoff und Glasfaser weist deutlich bessere Eigenschaften in Sachen Stabilität und Beständigkeit auf als herkömmlicher Kunststoff. Darüber hinaus sind unsere Fiberglaspfähle sehr leicht und können nicht rosten oder verrotten, ideal also für den Außeneinsatz.



NEU: Alle Fiberglaspfähle (ausgenommen **101279**) werden mit einem speziellen Polyester-Vlies beschichtet und weisen somit eine sichtbare Wabenstruktur auf der Oberfläche auf.

Vorteile:

- absolut glatte Oberflächen und somit keine unangenehmen Fiberglasrückstände auf der Haut
- deutlich erhöhte UV-Beständigkeit gegenüber herkömmlichen Fiberglaspfählen

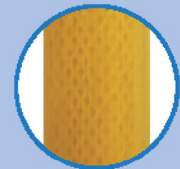

Metalclip

Rund-Fiberglaspfahl

- für Fiberglaspfähle \varnothing 10 mm
- für Litzen, Seile und Draht
- Öse am Pfahl variabel verschiebbar
- Material: Edelstahl



Art. Nr.	€
101278	15,60 13,00 €

Kunststofföse

für Rund-Fiberglaspfahl

- Öse am Pfahl variabel verschiebbar
- zum Aufstecken
- geeignet für: Draht, Litze, Seil, Band bis 10 mm



Art. Nr.	Beschreibung	Farbe	€
103296	für Fiberglaspfähle \varnothing 10 mm	weiß	18,90 15,80 €
101267	für Fiberglaspfähle \varnothing 12 mm	weiß	18,90 15,80 €

Zusatzisolator

für Oval-Fiberglaspfahl

- Isolator am Pfahl variabel verschiebbar
- absolut sicherer Sitz
- Material: Kunststoff
- zum Aufstecken
- geeignet für: Litze, Seil, Band bis 10 mm
- verwendbar für Oval-Fiberglaspfahl **101277**



Art. Nr.	Farbe	€
89467	schwarz	9,90 8,30 €

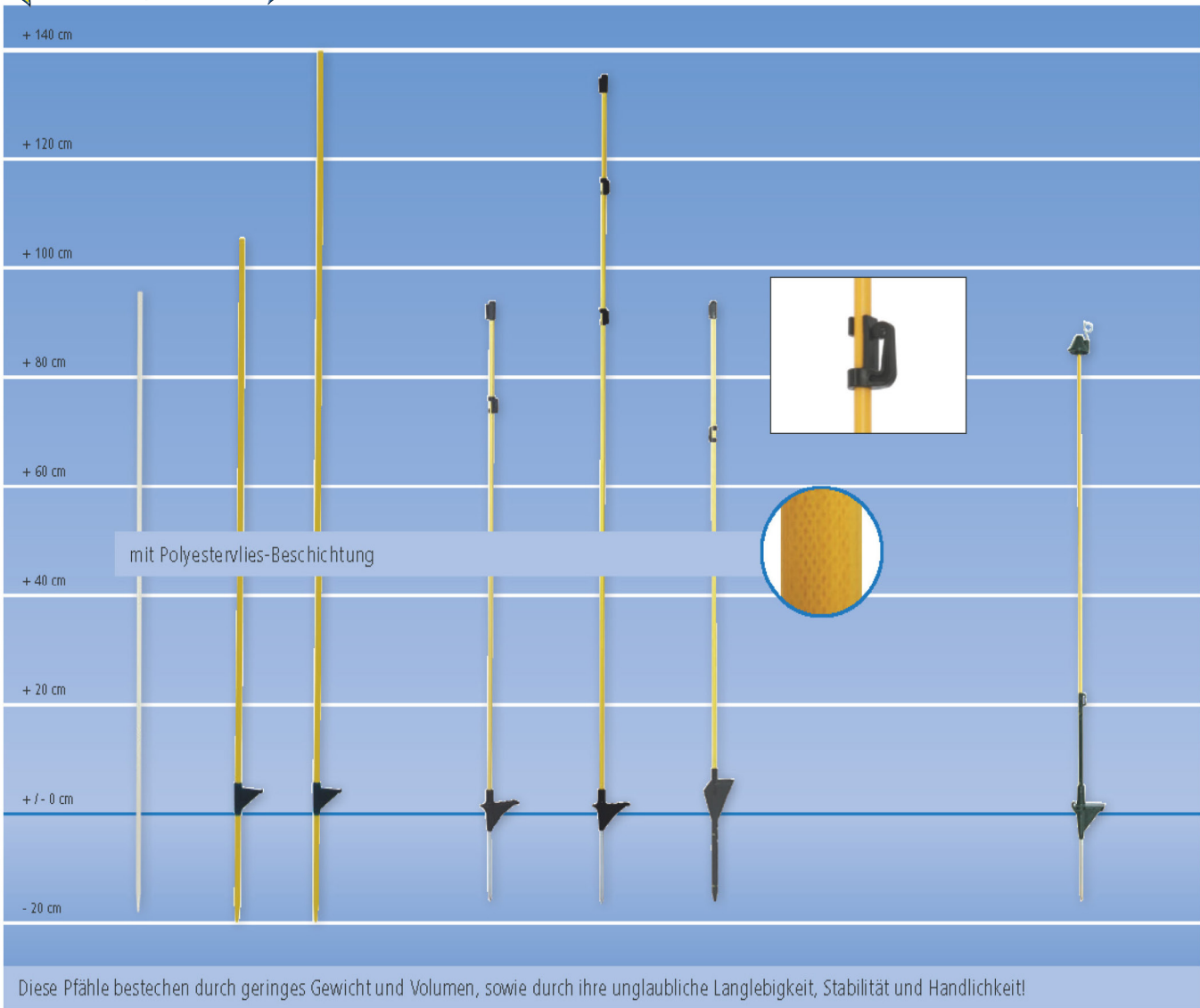

Diese Pfähle bestechen durch geringes Gewicht und Volumen, sowie durch ihre unglaubliche Langlebigkeit, Stabilität und Handlichkeit!

Rund-Fiberglaspfahl

- geringes Gewicht
- sehr robuste Ausführung
- hervorragend geeignet für die Rinder-, Pferde- und Schafhaltung
- Isolatoren im Lieferumfang nicht enthalten!

5 Jahre Garantie auf UV-Stabilität



Art. Nr.	Beschreibung	Farbe	Gesamthöhe	Ø Pfahl	Länge Bodennagel	Material Bodennagel	Stück	€
103297	ohne Tritt	weiß	115 cm	10 mm		Fiberglas	25	54,90 45,80 €
103298	mit Einzeltritt	gelb	125 cm	12 mm	20 cm	Fiberglas	10	28,10 23,40 €
101140	mit Einzeltritt	gelb	160 cm	12 mm	20 cm	Fiberglas	10	35,60 29,70 €

Oval-Fiberglaspfahl

- hervorragend geeignet für die Rinder-, Pferde- und Schafhaltung
- ideal für Litzen, Draht und Bänder bis 20 mm
- mit Einzeltritt

5 Jahre Garantie auf UV-Stabilität



- 89470**: inkl. Kopfisolator und höhenverstellbarem Zusatzisolator
- 89471**: inkl. Kopfisolator und 2x höhenverstellbaren Zusatzisolatoren
- 101279**: inkl. Kopfisolator mit Metallöse; ohne Polyestervlies-Beschichtung
- 103299**: inkl. Kopfisolator und höhenverstellbarem Zusatzisolator

Art. Nr.	Farbe	Gesamthöhe	Ø Pfahl	Länge Bodennagel	Material Bodennagel	Stück	€
89470	gelb / schwarz	110 cm	10 x 8 mm	18 cm	Metall	10	38,90 32,40 €
89471	gelb / schwarz	152 cm	10 x 8 mm	18 cm	Metall	10	51,90 43,30 €
101279	gelb / schwarz	106 cm	10 x 6 mm	18 cm	Metall	10	32,90 27,40 €
103299	gelb / schwarz	110 cm	10 x 8 mm	22 cm	Fiberglas	10	29,20 24,30 €

Kunststoffpfahl Titan

- äußerst schlagzäher, hochwertiger Kunststoff, nahezu unzerbrechlich
- mit Fiberglasverstärkung - extrem robust und langlebig
- geeignet auch bei Minustemperaturen
- für alle gängigen Bänder, Seile, Litzen oder Drähte

- hohe Standfestigkeit durch zusätzliche Längsverstrebungen
- mit 2 verzinkten Bodennägeln
- Einzeltritt mit Doppelspitze

3 Jahre Garantie auf UV-Stabilität



Art. Nr.	Farbe	Gesamthöhe	Länge Bodennagel	Material Bodennagel	Ösen	Stück	€
101127	weiß	157 cm	20 cm	Metall verzinkt	7 x Seil, 1 x Band (20 mm), 4 x Band (40 mm)	5	19,90 16,60 €

Kunststoffpfahl Titan Plus

- äußerst schlagzäher, hochwertiger Kunststoff, nahezu unzerbrechlich
- geeignet auch bei Minustemperaturen
- für alle gängigen Bänder, Seile, Litzen oder Drähte
- hohe Standfestigkeit durch zusätzliche Längsverstrebungen

- mit verzinktem Bodennagel
- mit Einzeltritt

3 Jahre Garantie auf UV-Stabilität



Metall-Trittverstärkung, führt zu einer extrem hohen Stabilität

Art. Nr.	Farbe	Gesamthöhe	Länge Bodennagel	Material Bodennagel	Ösen	Stück	€
60413	blau	110 cm	16 cm	Metall verzinkt	5 x Seil, 1 x Band (20 mm), 2 x Band (40 mm)	5	19,90 16,60 €
60414	weiß	110 cm	16 cm	Metall verzinkt	5 x Seil, 1 x Band (20 mm), 2 x Band (40 mm)	5	19,90 16,60 €
60415	weiß	157 cm	19 cm	Metall verzinkt	7 x Seil, 1 x Band (20 mm), 4 x Band (40 mm)	5	24,90 20,80 €

Kunststoffpfahl Titan

- äußerst schlagzäher, hochwertiger Kunststoff, nahezu unzerbrechlich
- geeignet auch bei Minustemperaturen
- für alle gängigen Bänder, Seile, Litzen oder Drähte

- hohe Standfestigkeit durch zusätzliche Längsverstrebungen
- mit verzinktem Bodennagel
- mit Doppeltritt

3 Jahre Garantie auf UV-Stabilität



Art. Nr.	Farbe	Gesamthöhe	Länge Bodennagel	Material Bodennagel	Ösen	Stück	€
101125	weiß	110 cm	18 cm	Metall verzinkt	5 x Seil, 1 x Band (20 mm), 2 x Band (40 mm)	5	15,90 13,30 €
101126	weiß	157 cm	21 cm	Metall verzinkt	7 x Seil, 1 x Band (20 mm), 4 x Band (40 mm)	5	21,90 18,30 €

Steigbügelpfahl

- Steigbügel ermöglicht ein optimales Eintreten durch perfekten Tritt direkt über dem Bodennagel
- für alle gängigen Bänder, Seile, Litzen oder Drähte
- mit verzinktem Bodennagel
- mit Fiberglasverstärkung - extrem robust und langlebig
- mit Steigbügeltritt

3 Jahre Garantie auf UV-Stabilität



mit Fiberglasverstärkung

101270: inkl. Kopfisolator

101271: inkl. Kopfisolator

Art. Nr.	Farbe	Gesamthöhe	Länge Bodennagel	Material Bodennagel	Ösen	Stück	€
101270	grün	114,5 cm	19 cm	Metall verzinkt	1 x Litze, 2 x Seil, 4 x Band (20 mm), 2 x Band (40 mm)	5	19,90 16,60 €
101272	grün	158 cm	19 cm	Metall verzinkt	4 x Seil, 4 x Band (20 mm), 4 x Band (40 mm)	5	23,90 16,60 €
101273	weiß	158 cm	19 cm	Metall verzinkt	4 x Seil, 4 x Band (20 mm), 4 x Band (40 mm)	5	20,90 17,40 €

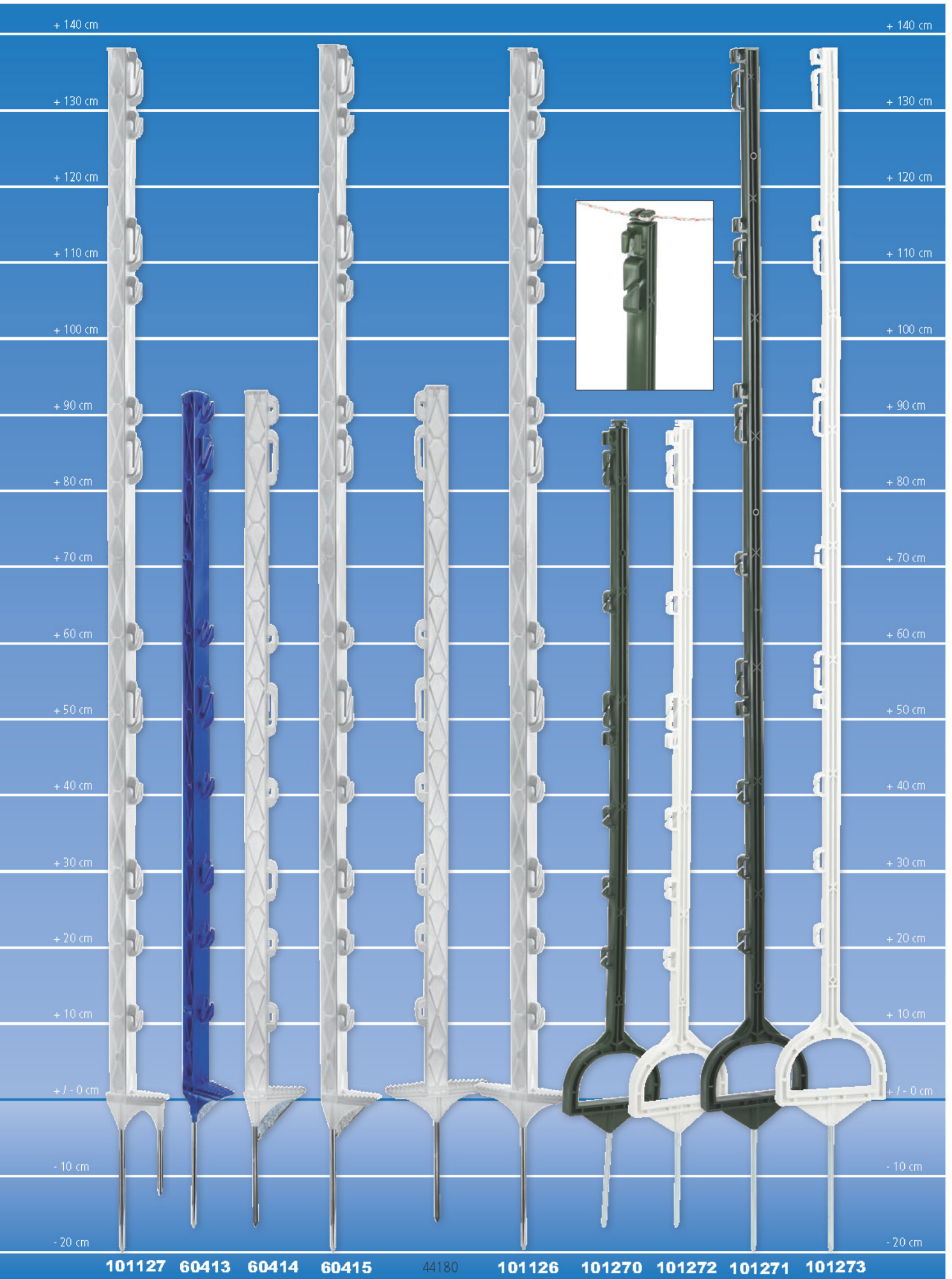

Kunststoffpfahl Classic

mit Einzeltritt

- für alle gängigen Bänder, Seile, Litzen oder Drähte
- hohe Standfestigkeit durch zusätzliche Längsverstrebungen
- mit verzinktem Bodennagel
- mit Einzeltritt

3 Jahre Garantie auf UV-Stabilität



NEU: alle Kunststoffpfähle Classic jetzt mit noch robusterem Tritt!

Art. Nr.	Farbe	Gesamthöhe	Länge Bodennagel	Material Bodennagel	Ösen	Stück	€
101249	weiß	105 cm	18 cm	Metall verzinkt	2 x Seil, 3 x Band (20 mm), 2 x Band (40 mm)	5	9,90 8,30 €
101248	weiß	156 cm	21 cm	Metall verzinkt	4 x Seil, 3 x Band (20 mm), 4 x Band (40 mm)	5	14,90 12,40 €

Kunststoffpfahl Classic

mit Doppeltritt

- für alle gängigen Bänder, Seile, Litzen oder Drähte
- hohe Standfestigkeit durch zusätzliche Längsverstrebungen
- mit verzinktem Bodennagel
- mit Doppeltritt



Top Seller

3 Jahre Garantie auf UV-Stabilität

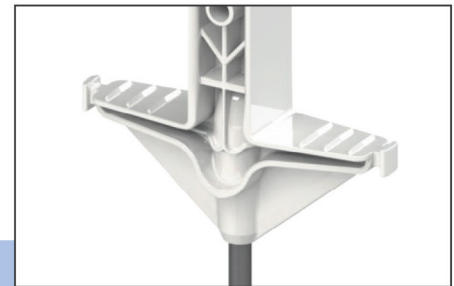

NEU: alle Kunststoffpfähle Classic jetzt mit noch robusterem Tritt!

Art. Nr.	Farbe	Gesamthöhe	Länge Bodennagel	Material Bodennagel	Ösen	Stück	€
103300	weiß	105 cm	18 cm	Metall verzinkt	2 x Seil, 3 x Band (20 mm), 2 x Band (40 mm)	5	11,30 9,40 €
103301	blau	105 cm	18 cm	Metall verzinkt	2 x Seil, 3 x Band (20 mm), 2 x Band (40 mm)	5	11,50 9,10 €
60354	weiß	125 cm	21 cm	Metall verzinkt	3 x Seil, 3 x Band (20 mm), 3 x Band (40 mm)	5	12,90 10,80 €
60355	weiß	156 cm	21 cm	Metall verzinkt	4 x Seil, 3 x Band (20 mm), 4 x Band (40 mm)	5	14,90 12,40 €
101253	petrol	156 cm	21 cm	Metall verzinkt	4 x Seil, 3 x Band (20 mm), 4 x Band (40 mm)	5	15,90 13,30 €
101252	grün	156 cm	21 cm	Metall verzinkt	4 x Seil, 3 x Band (20 mm), 4 x Band (40 mm)	5	15,90 13,30 €
101254	pink	156 cm	21 cm	Metall verzinkt	4 x Seil, 3 x Band (20 mm), 4 x Band (40 mm)	5	19,00 15,80 €

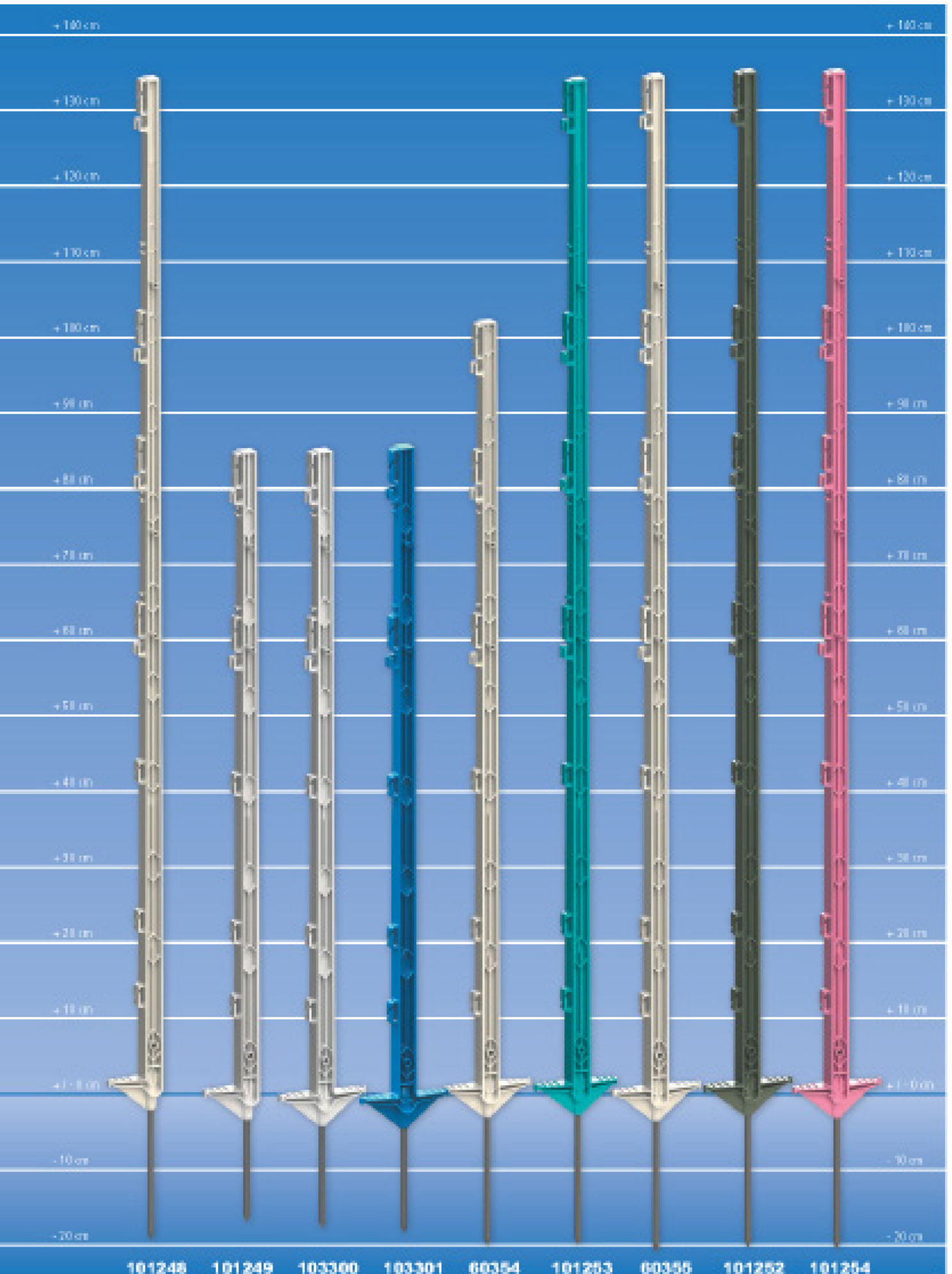

Kunststoffpfahl Basic

- für alle gängigen Bänder, Seile, Litzen oder Drähte
- hohe Standfestigkeit durch zusätzliche Längsverstrebungen
- mit verzinktem Bodennagel



Art. Nr.	Beschreibung	Farbe	Gesamthöhe	Länge Bodennagel	Material Bodennagel	Ösen	€
18979	mit Einzeltritt	weiß	105 cm	17 mm	Metall verzinkt	5 x Seil, 2 x Band (20 mm), 1 x Band (40 mm)	2,00 1,70 €
60353	mit Doppeltritt	weiß	105 cm	17 cm	Metall verzinkt	5 x Seil, 2 x Band (20 mm), 1 x Band (40 mm)	10,90 9,10 €

Kunststoffpfahl Eco

- für alle gängigen Bänder, Seile, Litzen oder Drähte
- hohe Standfestigkeit durch zusätzliche Längsverstrebungen
- mit verzinktem Bodennagel
- mit Einzeltritt

Art. Nr.	Farbe	Gesamthöhe	Länge Bodennagel	Material Bodennagel	Ösen	€
101128	weiß	70 cm	18 cm	Metall verzinkt	5 x Band (20 mm)	9,90 8,30 €
101129	grün	70 cm	18 cm	Metall verzinkt	5 x Band (20 mm)	9,90 8,30 €
101130	weiß	105 cm	18 cm	Metall verzinkt	7 x Band (20 mm), 1 x Band (40 mm)	10,90 9,10 €

Vollkunststoffpfahl

- stabile verzinkte Doppelspitze - dadurch besonders standfest und leicht einzutreten
- hohe Standfestigkeit durch zusätzliche Längsverstrebungen
- für alle gängigen Bänder, Seile, Litzen oder Drähte
- Einzeltritt mit Doppelspitze

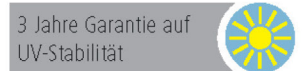

Art. Nr.	Farbe	Gesamthöhe	Länge Bodennagel	Material Bodennagel	Ösen	€
92509	weiß	102 cm	12 cm	Metall	5 x Band (10 mm), 2 x Band (20 mm), 1 x Band (40 mm)	14,90 12,90 €

Kunststoffpfahl

- Vollmaterial
- mit verzinktem Bodennagel

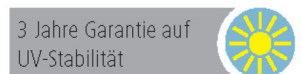

Art. Nr.	Beschreibung	Farbe	Gesamthöhe	ø Pfahl	Länge Bodennagel	Material Bodennagel	€
60419	ohne Tritt	weiß	108 cm	19 mm	23 cm	Metall verzinkt	44,90 37,40 €
19388	mit Einzeltritt	weiß	108 cm	19 mm	26 cm	Metall verzinkt	3,60 2,80 €
60420	mit Einzeltritt	weiß	158 cm	19 mm	26 cm	Metall verzinkt	59,90 49,90 €

Art. Nr.	Beschreibung	Farbe	Material	€
60356	Zusatzöse für Draht, Litze, Seil und 10 mm Band	weiß	PVC 19 mm	8,90 7,80 €
60357	Zusatzöse Band bis 40 mm	weiß	PVC 19 mm	10,90 10,50 €

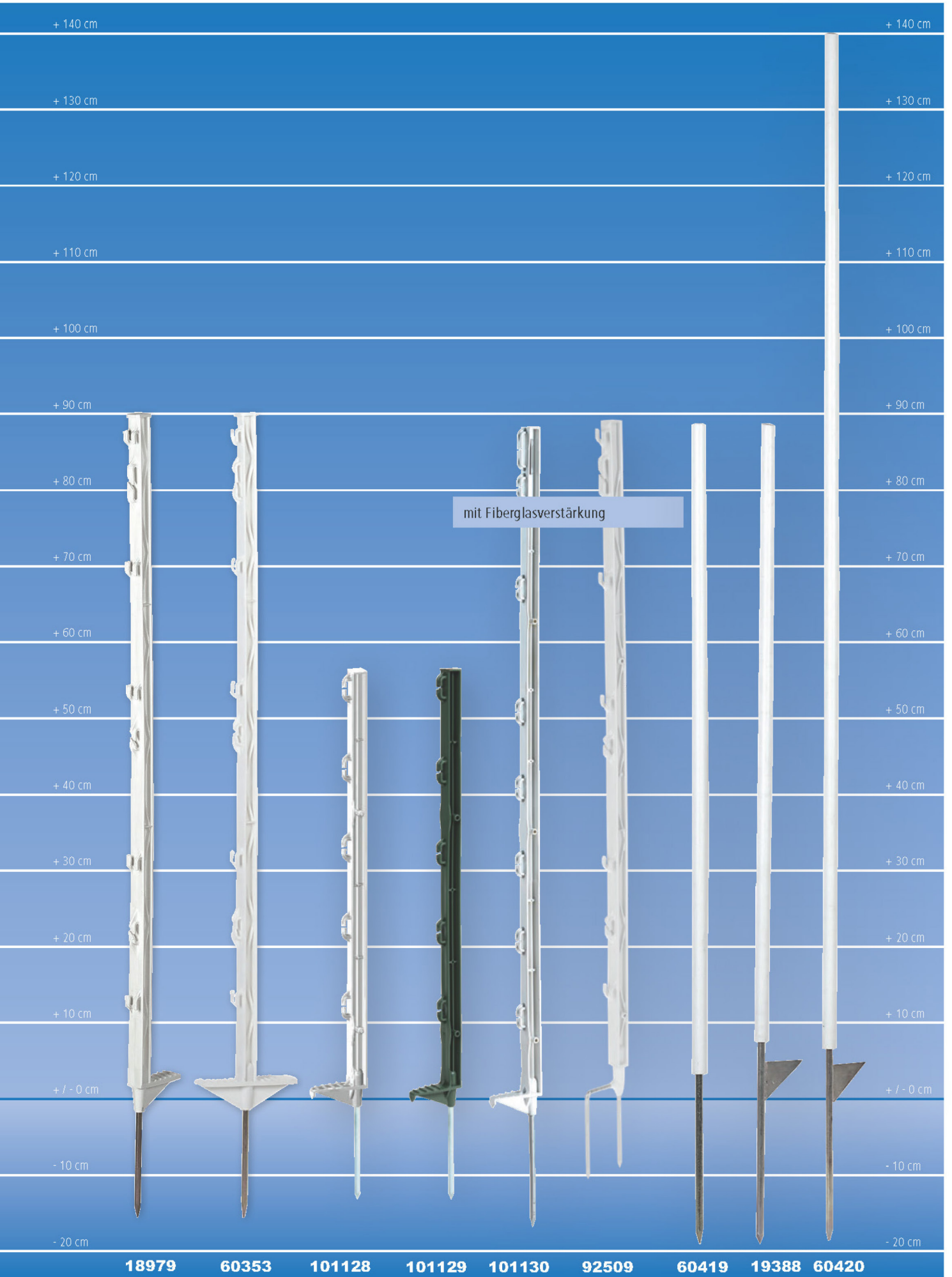

Winkelstahlpfahl

Die Winkelstahlpfähle sind für den ganzjährigen Einsatz geeignet. Auch bei tiefsten Temperaturen besteht keine Bruchgefahr.

- hervorragend geeignet für trockene und steinige Böden
- mit Doppeltritt



101276: mit Bohrungen bei 20, 40, 60, 90, 120 cm – ideal geeignet für 5-reihige Wolfsabwehrzäune

Art. Nr.	Farbe	Gesamthöhe	Materialstärke	Länge Bodennagel	Bohrungen	€
101274	rot	115 cm	2 mm	18 cm	4	36,99 30,80 €
101275	rot	115 cm	3 mm	18 cm	4	39,90 33,30 €
101276	rot	150 cm	3 mm	20 cm	5	57,90 48,30 €
101286	rot	165 cm	3 mm	20 cm	5	62,90 52,40 €

Splintisolator für Winkelstahlpfahl

- neue verbesserte Version - jetzt noch robuster
- Material: Polypropylen
- geeignet für: Litze, Seil, Band bis 10 mm
- inkl. Metallsplint

Neuheit

NEW

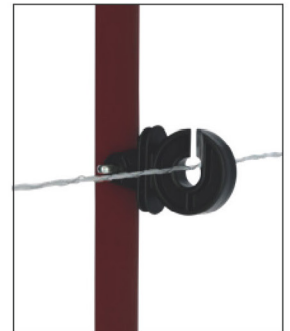

Art. Nr.	€
101269	27,90 20,80 €

Federstahlpfahl

- mit großem Kopfisolator
- mit Trittlech

Seit Jahrzehnten bewährte Pfähle in der Rinderhaltung

Art. Nr.	Beschreibung	Farbe	Gesamthöhe	ø Pfahl	Länge Bodennagel	Material Bodennagel	€
19389	oval	braun	107 cm	11 x 5 mm	20 cm	Metall	2,90 2,80 €
101097	rund	braun	107 cm	8 mm	20 cm	Metall	33,90 28,30 €
101095	oval	braun	106 cm	11 x 5 mm	20 cm	Metall	35,90 29,90 €
101096	oval	braun	106 cm	11 x 5 mm	20 cm	Metall	33,90 28,30 €

Art. Nr.	Beschreibung	Farbe	Material	€
101069	Zusatzisolator	schwarz	Kunststoff	9,90 8,30 €
101071	Ersatzisolator für Ovalstahlpfahl	schwarz	Kunststoff	10,90 9,10 €
101282	Ersatzisolator mit Metallöse für Ovalstahlpfahl	schwarz	Kunststoff	10,50 8,80 €
101283	Ersatz-Ringisolator für Ovalstahlpfahl	schwarz	Kunststoff	10,50 8,80 €
101070	Zusatzisolator Clip für Rundstahlpfahl	schwarz	Kunststoff	10,50 8,80 €
101072	Ersatzisolator für Rundstahlpfahl	schwarz	Kunststoff	10,90 9,10 €
103302	Aufschlagisolator für Ovalpfahl	rot	Kunststoff	8,49 7,10 €

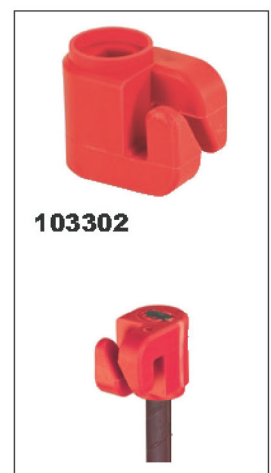

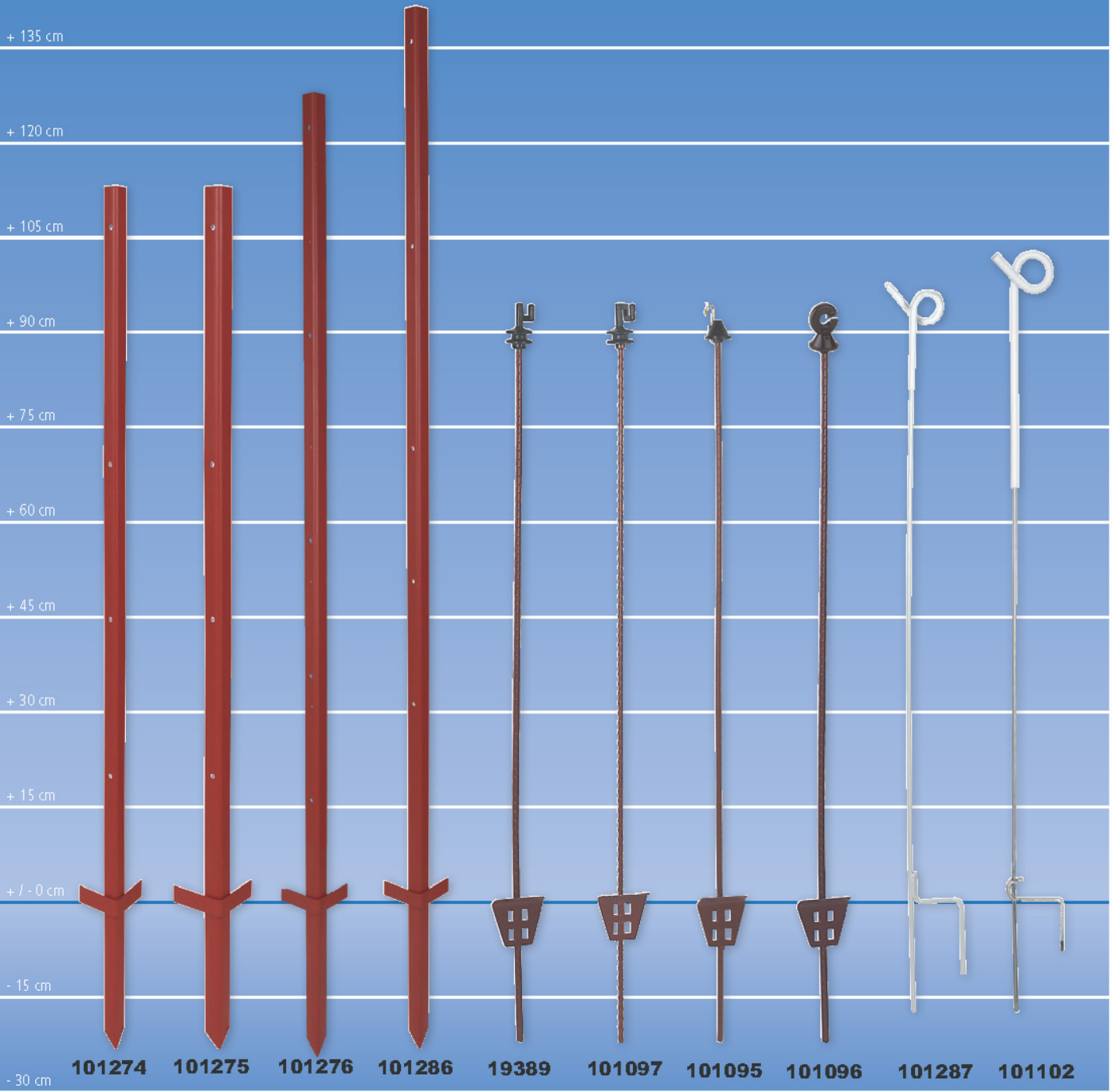

Ösen-Metallpfahl

- weißer Pfahl mit Öse
- Einzeltritt mit Doppelspitze



Art. Nr.	Farbe	Gesamthöhe	ø Pfahl	Länge Bodennagel	Material Bodennagel	€
101287	weiß	105 cm	7 mm	15 cm	Metall	33,90 28,30 €

Ösen-Federstahlpfahl

- verzinkter Pfahl mit Öse (Isolierung aus PE)
- Einzeltritt mit Doppelspitze



Art. Nr.	Farbe	Gesamthöhe	ø Pfahl	Länge Bodennagel	Material Bodennagel	€
101102	weiß	109 cm	6,5 mm	17 cm	Metall	33,00 27,50 €





Isolatoren

Isolatoren trennen das Leitermaterial vom Pfahl und verhindern unerwünschte Ableitung ins Erdreich. Für jedes Anwendungsgebiet gibt es Isolatoren, die speziell für das jeweilige Leitermaterial oder die verschiedenen Pfahlarten entwickelt wurden.

Für die meisten Isolatoren gilt: je größer der Isolator, desto besser seine Isoliereigenschaften. Für Ecken und Abzweigungen sollten extra robuste Isolatoren verwendet werden, da hier hohe Zugkräfte zu einer Belastungsprobe für das Material werden. Neben ihren Isolationseigenschaften führen unsere Isolatoren auch zu einer echten Arbeiterleichterung im Umgang mit den verschiedenen Leitermaterialien. So kann man mit dem richtigen Isolator zum Beispiel mit nur wenigen Handgriffen durchhängendes Leitermaterial wieder spannen oder für Re-Elektrifizierung von teilweise gerissenen Bändern sorgen.

Unsere Isolatoren sind nach folgenden Verwendungsarten zu unterscheiden:



Ecken



Strecke



Tore



Abstandsisolatoren



Die robusten Isolatoren mit dem Metallkern

Ringisolator

- mit breiter Drahtauflage
- Material: Kunststoff
- mit Holzgewinde
- mit durchgehender verzinkter Stütze Ø 5,3 mm
- geeignet für: Litze, Seil, Band bis 10 mm



passender Einschrauber **101078**



Art. Nr.	Farbe	BE	Stück	€
94017	schwarz	1 Eimer	100	21,90 17,90 €

Ringisolator BIG

- beste Isolation durch 3 Tropfnasen
- Material: schlagzäher Kunststoff
- mit Holzgewinde
- mit durchgehender verzinkter Stütze Ø 6 mm
- geeignet für: Litze, Seil, Band bis 10 mm

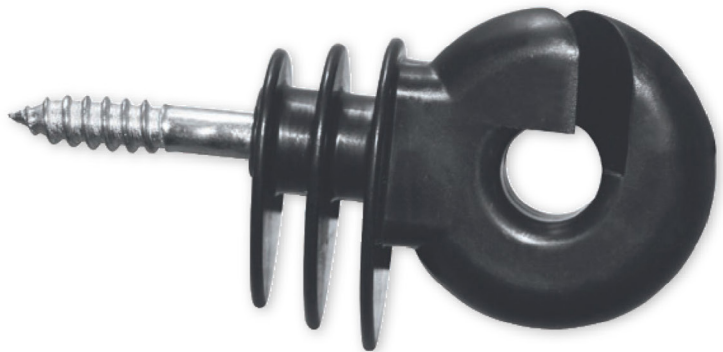

passender Einschrauber **101078**



Art. Nr.	Farbe	BE	Stück	€
101243	schwarz	1 Beutel	25	6,90 5,80 €

Einschrauber für Ring- und Klippisolator

- für Bohrmaschinen und Akkuschauber
- lässt sich aufgrund der runden Form beim Einschrauben sehr leicht handhaben



Art. Nr.	Stück / VE	€
101078	1 / Blister	7,50 6,30 €



Die Isolatoren mit der hohen Isolationseigenschaft

Ringisolator BIG

- beste Isolation durch 3 Tropfnasen
- Material: schlagzäher Kunststoff
- mit Holzgewinde
- mit kurzer verzinkter Stütze Ø 6 mm
- geeignet für: Litze, Seil, Band bis 10 mm

Art. Nr.	Farbe	BE	Stück			€
101244	schwarz	1 Beutel	25			6,90 5,80 €

Ringisolator

- mit breiter Drahtauflage
- Material: Kunststoff
- mit Holzgewinde
- mit kurzer verzinkter Stütze Ø 5 mm
- geeignet für: Seil, Litze, Band bis 10 mm

Art. Nr.	Farbe	Stück	€
101234	schwarz	25	5,49 4,60 €
101236	schwarz	25	4,90 4,10 €
63729	schwarz	90	19,90 16,60 €
101076	gelb	25	5,20 4,30 €



Ringisolator Easy Drill EDX

- lässt sich 2 x leichter Eindrehen als Standardstützen; das Holz wird nicht „verdrängt“ sondern „geschnitten“
- Vorbohren bei hartem Holz entfällt
- deutlich weniger Rissbildung im Holz beim Einschrauben
- beste Isolationseigenschaften
- Material: schlagzäher Kunststoff
- mit Holzgewinde
- mit kurzer verzinkter Stütze Ø 6 mm
- geeignet für: Litze, Seil, Band bis 10 mm

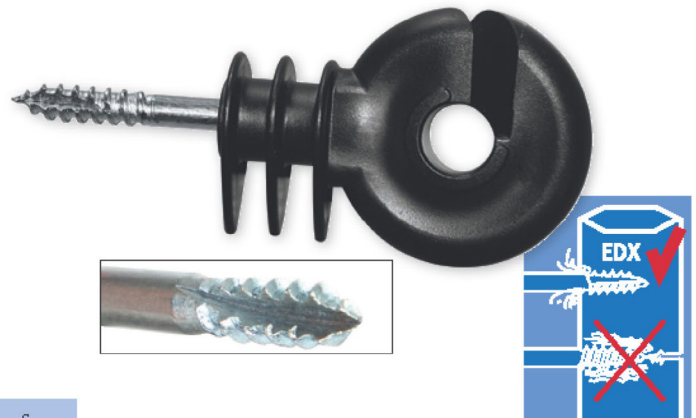

Art. Nr.	Farbe	Stück	€
101241	schwarz	25	6,50 5,40 €

Ringisolator Super BIG

- mit breitem Schlitz für Seil
- Material: Kunststoff
- mit Holzgewinde
- mit kurzer verzinkter Stütze Ø 6 mm
- geeignet für: Draht, Litze, Seil, Band bis 10 mm



Art. Nr.	Farbe	BE	Stück / VE			€
101084	schwarz		25			7,50 6,30 €



Klippisolator Maxi Tape

- verbesserter Klippmechanismus durch 2 Einraststellen
- Material: Kunststoff
- mit Holzgewinde
- mit verzinkter Stütze Ø 6 mm
- geeignet für: Seil bis Ø 6 mm, Band bis 40 mm

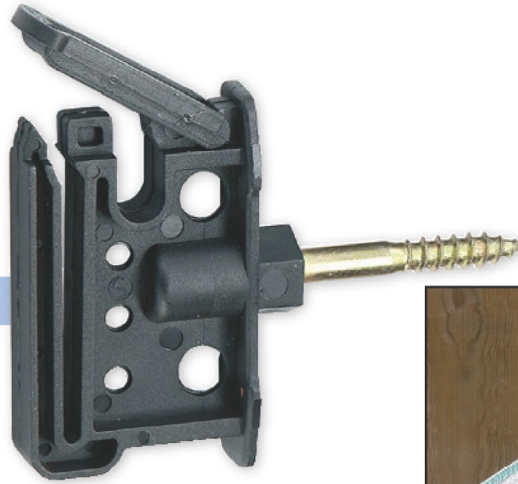

patentiert

passender Einschrauber **101078**



Art. Nr.	Farbe	Stützenlänge	Stück	€
94051	schwarz	37 mm	25	10,30 8,60 €

Breitband-Ringisolator

- Material: Kunststoff
- mit Holzgewinde
- mit verzinkter Stütze Ø 6 mm
- geeignet für: Band bis 20 mm

Unser meistverkaufter Breitband-Ringisolator für 20 mm Bänder!

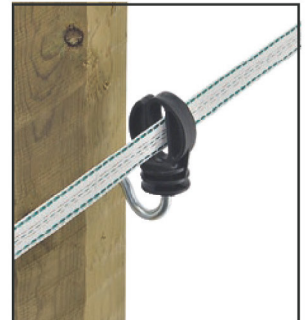
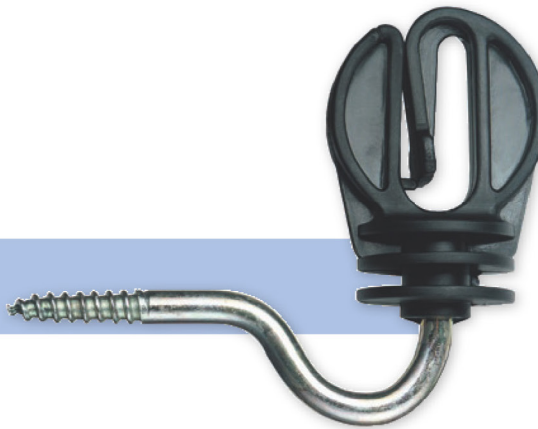

Art. Nr.	Farbe	€
58541	schwarz	0,40 0,30 €

Isolator Euro Tape

- leichte Bandmontage möglich
- Material: Kunststoff
- mit Holzgewinde
- mit verzinkter Stütze Ø 6 mm
- geeignet für: Band bis 40 mm

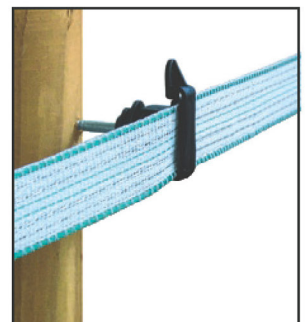
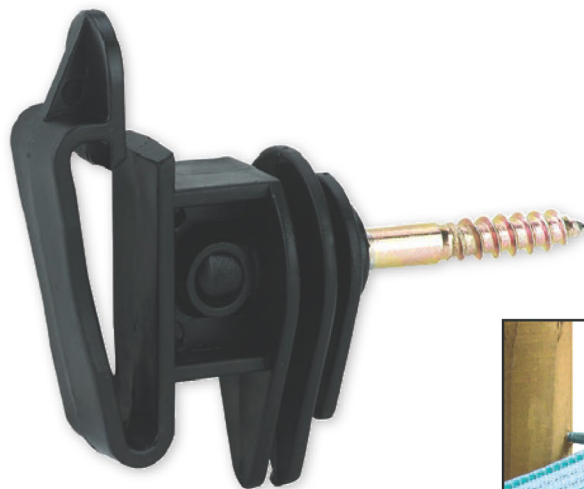

Art. Nr.	Farbe	€
19394	schwarz	0,40 0,30 €

Klemmisolator Profi

Die rutschfeste Gummieinlage fixiert Breitbänder bis 40 mm und erhöht so die Lebensdauer der Bänder

- kann mühelos in bereits bestehende Zaunanlagen eingesetzt werden
- Material: Kunststoff UV-stabilisiert
- zum Anschrauben oder Nageln
- geeignet für: Band bis 40 mm

Made in Germany

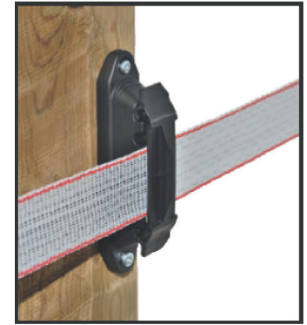

Profi-Tipp: perfekt als Streckenisolator!

Art. Nr.	Farbe	Stück	€
101258	schwarz	10	9,40 7,80 €

Breitbandisolator

- stabile und robuste Ausführung
- Band durchlaufend - damit ist ein Nachspannen des Weidezaunbandes über eine längere Strecke problemlos möglich
- Material: Kunststoff
- zum Anschrauben oder Nageln
- geeignet für: Band bis 40 mm

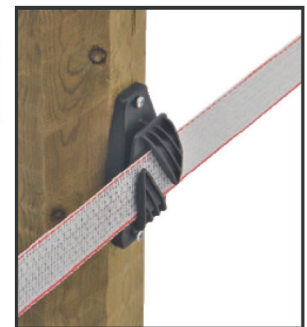

ideal in Verbindung mit Eck-/Streckenisolator Profi

Art. Nr.	Farbe	€
19391	schwarz	0,40 0,30 €

Breitbandisolator

- stabile und robuste Ausführung
- Band durchlaufend - damit ist ein Nachspannen des Weidezaunbandes über eine längere Strecke problemlos möglich
- Material: Kunststoff
- zum Anschrauben oder Nageln
- geeignet für: Band bis 20 mm

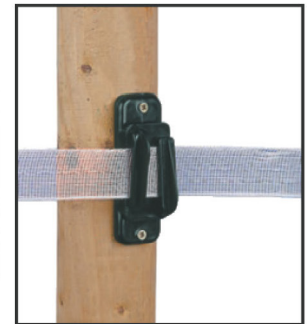

ideal in Verbindung mit Eck-/Streckenisolator Profi

Art. Nr.	Farbe	Stück	€
101250	schwarz	10	4,50 3,80 €

Klippisolator Easy Tape

- verbesserter Klippmechanismus durch 2 Einraststellen
- verstärkte Anschraubplatte
- idealer Streckenisolator
- Material: Kunststoff
- zum Anschrauben
- geeignet für: Seil bis Ø 6 mm, Band bis 40 mm



patentiert

Art. Nr.	Farbe	Stück	€
101087	schwarz	25	7,90 6,60 €



Band-/Seilspanner Premium

- einfaches Lösen des Bandes/Seiles möglich
- problemloses Nachrüsten in bestehende Zaunsysteme
- leichtes und sicheres Spannen von Hand ohne Werkzeug möglich – durch Einrastfunktion
- Material: Polyamid glasfaserverstärkt
- zum Anschrauben
- geeignet für: Seil bis Ø 8 mm, Band bis 40 mm

Art. Nr.	Farbe	Stück	€
101322	schwarz	10	28,90 24,10 €



Eck-/Streckenisolator Profi

- elektrisch leitende Gummieinlagen durch Kohlefasern (patentiert) fixieren das Band sehr schonend aber zuverlässig
- rutschfest durch versetzte Gummiprofile
- einsetzbar als Anfangs- oder Abspannisolator, auch für Ecken bestens geeignet
- ermöglicht leichte Montage und einfaches Spannen von Breitbändern
- Material: Kunststoff
- zum Anschrauben
- geeignet für: Litze, Seil, Band bis 40 mm

Made in Germany



Durch die konsequente Weiterentwicklung unseres bewährten Profi Eck-/Streckenisolators ist es nun auch möglich, durch Drehen des oberen Klemmelements um 180 Grad eine noch sichere Fixierung speziell für Weidezaunseile und -litzen zu gewährleisten. Dies macht unseren Isolator zum universellen Anfangs-, Eck- und Streckenisolator und ermöglicht ein einfaches Nachspannen aller Leitermaterialien.

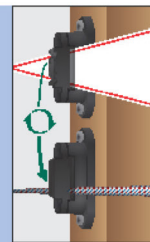

Einzelne unterbrochene/gebrochene Leiterdrähte werden durch den elektrisch leitenden Gummi wieder reelektrifiziert!

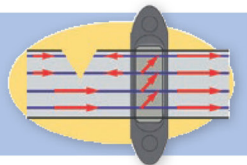

Profi-Tipp: Sehr beliebt für Pferdezaune!

Art. Nr.	Farbe	€
19351	schwarz	2,00 1,70 €

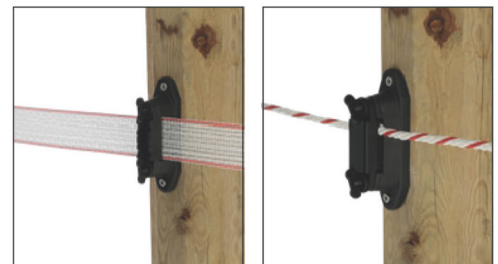

Bandtorisolator Profi

- robuster Bandisolator mit Anschlussplatte aus Edelstahl für Torgriff und Anschluss an das Weidezaungerät
- Material: Kunststoff
- geeignet für: Seil, Band bis 40 mm

Set bestehend aus: 4 x Isolator, 4 x Anschlussplatte Edelstahl

Art. Nr.	Farbe	€
19395	schwarz	3,90 3,30 €

Art. Nr.	Beschreibung	€
101256	Anschlussplatte für Bandtorisolator Profi	1,80 1,50 €

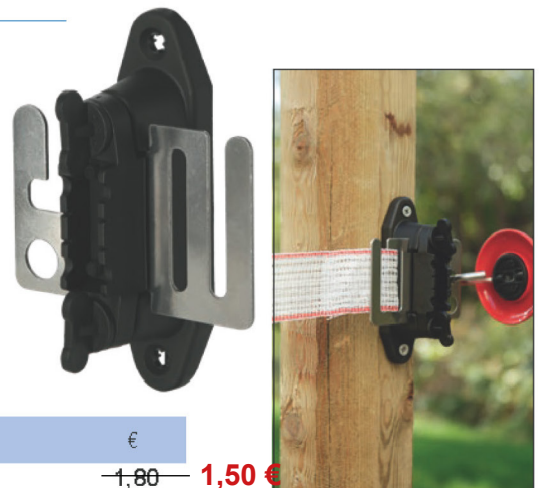

Eckisolator Super

- extra starke Ausführung, sehr robust • Polyamidkunststoff für hohe Zugkräfte • elektrische Ableitungen kommen effektiv nicht zustande, zum einen durch die hoch isolierte Stütze und zum anderen durch die spezielle Form des Isolators, die ein Abrutschen des Leitermaterials auf die Metallstütze verhindert • mit Holzgewinde • mit durchgehender verzinkter Stütze Ø 8 mm • geeignet für: Seil, Litze, Draht, Band bis 10 mm



Art. Nr.	Farbe	Stück	€	Die perfekte Ecklösung
101075	schwarz	10	10,90	9,10 €

Band-Eckisolator Cavallo

- extra starke Ausführung, aus sehr robustem Polyamidkunststoff • freilaufendes Band wird durch glatte, gerundete Oberfläche schonend geführt • mit Holzgewinde • mit durchgehender verzinkter Stütze Ø 8 mm • geeignet für: Band bis 40 mm

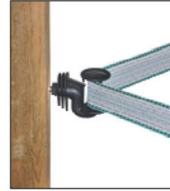

Art. Nr.	Farbe	Stück	€	
60427	schwarz	10	11,90	9,90 €

Eckisolator für Litze und Seil

- verstärkte Ausführung • Rolle voll drehbar • Material: Kunststoff • mit Holzgewinde • mit verzinkter Stütze Ø 7 mm • geeignet für: Litze, Seil



Art. Nr.	Farbe	Stück	€	
60466	schwarz	25	21,00	17,50 €

Eckisolator

Achtung: Nicht für Bänder mit Kupferdrähten geeignet!

- zum Anschrauben oder Nageln

60460: für Breitbänder 40 - 60 mm

101251: zum Abzweigen in verschiedene Zaunrichtungen für 40 mm Weidebänder

Art. Nr.	Beschreibung	Farbe	Stück	€	
60460	ohne Zusatzbügel	schwarz	10	19,90	16,60 €
101251	mit Zusatzbügel	schwarz	10	21,90	18,30 €



Abspannisolator Polyamid für Stahldraht

- geeignet als Eck- und Abspannisolator im Festzaunbau (Glattdraht)
- Material: Polyamid glasfaserverstärkt
- geeignet für: Stahldraht, Litze, Seil

hält besonders großen Zugkräften stand

Art. Nr.	Farbe	Stück	€	
101257	weiß	10	13,99	11,70 €



Abspannisolator für Elektroseeil

- Eine echte Hilfe beim Zaunbau • Material: Polypropylen glasfaserverstärkt
- geeignet für: Draht, Litze, Seil

Art. Nr.	Farbe	Stück	€	
101245	weiß	25	12,60	10,50 €
101247	schwarz	25	11,90	9,90 €



Schlitzisolator

- sehr gute Isolationseigenschaften
- Material: Kunststoff
- mit Holzgewinde
- mit durchgehender verzinkter Stütze Ø 5,3 mm
- geeignet für: Litze, Draht

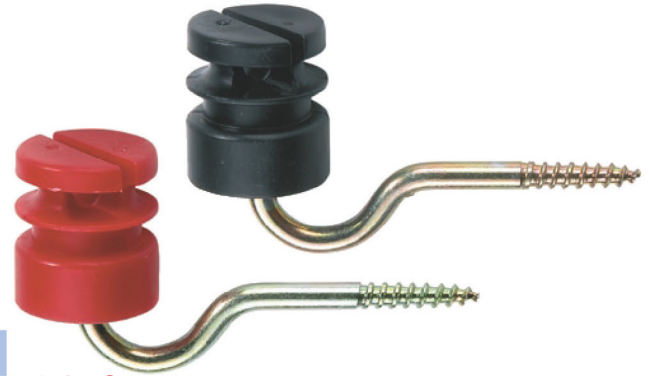

Art. Nr.	Farbe	Stück	€
58538	schwarz		0,20 0,17 €
101233	rot	100	19,50 16,30 €

Schlitzisolator

- sehr gute Isolationseigenschaften
- Material: Polycarbonat
- mit Holzgewinde
- mit durchgehender verzinkter Stütze Ø 6 mm
- geeignet für: Litze, Draht

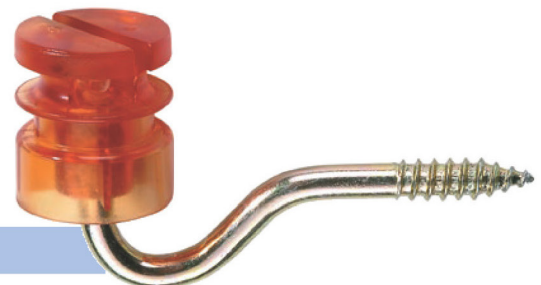

Polykarbonat = extrem bruchsicher und haltbar!

Art. Nr.	Farbe	Stück	€
101232	orange	25	8,90 7,40 €

Kombisolator Premium

- vereinigt verschiedene Anwendungen von Leitermaterialien in EINEM Isolator
- hohe Isolationseigenschaft durch große, breite Abtropfzonen unterstreicht die hervorragende Qualität dieses Isolators
- Material: Kunststoff
- mit Holzgewinde
- mit kurzer verzinkter Stütze Ø 6 mm
- geeignet für: Litze, Seil, Draht, Band bis 20 mm

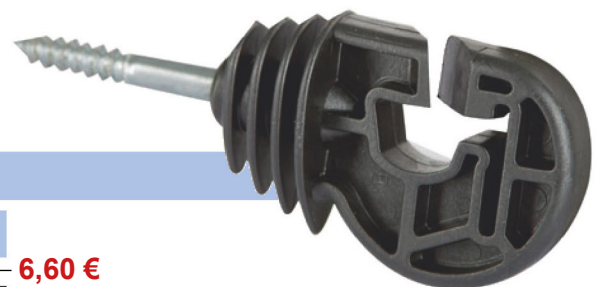

hunderttausendfach bewährt!

Art. Nr.	Farbe	Stück	€
101082	schwarz	25	7,90 6,60 €

Seilisolator Euro

- Material: Kunststoff
- mit Holzgewinde
- mit verzinkter Stütze Ø 6 mm
- geeignet für: Litze, Seil bis Ø 8 mm, Band bis 10 mm



Art. Nr.	Farbe	Stück	€
101261	schwarz	25	7,70 6,40 €

Seilisolator Euro Cord

äußerst robuster Isolator aus bruchsicherem Kunststoff

- zum Anschrauben oder Nageln
- geeignet für: Litze, Premium Horse Wire, Seil bis Ø 8 mm, Band bis 10 mm

10 Jahre Garantie auf UV-Stabilität



ideal für Premium Horse Wire und TopLine Horse Wire



Art. Nr.	Farbe	Stück	€
101092	schwarz	10	3,70 3,10 €

Festzaunisolator Highland

- Profisolator für den Festzaunbau
- ideal für Stahldrähte
- Material: Kunststoff
- zum Anschrauben oder Nageln
- geeignet für: Draht, Litze bis Ø 2,5 mm

10 Jahre Garantie auf UV-Stabilität



Art. Nr.	Farbe	Stück	€
101093	schwarz	10	3,70 3,10 €

Isolator Pinlock

- äußerst robuster Isolator
- Material: Kunststoff
- zum Anschrauben oder Nageln
- geeignet für: Stahldraht 1,0 - 2,0 mm, Litze, Seil bis Ø 8 mm

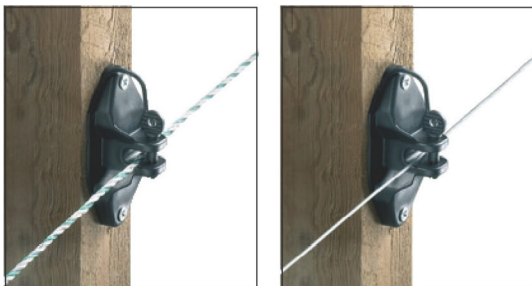

Art. Nr.	Farbe	Stück	€
101106	schwarz	25	6,30 5,30 €

Schraubisolator Vario Plus

- für Metall- oder Kunststoffpfähle von 6 bis 17 mm Durchmesser
- seitlich an den Pfahl aufzustechen und einfach festzudrehen
- äußerst robuste Qualität
- Material: schlagzäher Kunststoff



patentiert

Überdrehenschutz: Kein Überspringen der Mutter mehr möglich!

Art. Nr.	Beschreibung	Farbe	Stück	€
10306	für Bänder bis 40 mm	schwarz		0,70 0,60 €
101086	für Draht, Litze, Seil und 10 mm Band	schwarz	20	10,00 8,80 €
101085	für Draht, Litze, Seil und 10 mm Band	schwarz	10	4,80 4,10 €

Ringisolator Vario Classic

- für Metall- oder Kunststoffpfähle von 7 bis 19 mm Durchmesser
- schnelle und werkzeuglose Montage
- leichtes Spannen/Fixieren des Leitermaterials durch Umwickeln am Isolator
- Material: schlagzäher Kunststoff
- geeignet für: Litze, Seil, Band bis 10 mm



patentiert

Art. Nr.	Farbe	Stück	€
101319	schwarz	10	4,90 3,60 €

Klemmisolator Allround

- für Metall- oder Kunststoffpfähle bis 19 mm Durchmesser
- einfach durch seitliches Aufstecken und Fixieren durch Feststellmutter in bestehende Zaunanlagen einzusetzen
- Material: Kunststoff
- geeignet für: Litze, Band bis 20 mm



Art. Nr.	Farbe	Stück	€
101284	schwarz	10	8,50 7,10 €

Schraubisolator für Rundpfähle

- für Metall- oder Kunststoffpfähle bis 12 mm Durchmesser
- Material: Kunststoff
- geeignet für: Draht, Litze, Seil, Band bis 10 mm



Art. Nr.	Farbe	Stück	€
101263	schwarz	10	5,90 4,90 €

Nagelisolator

- Knopfform
- Material: Kunststoff
- zum Nageln
- geeignet für: Draht, Litze
- Lieferung ohne Nagel



Art. Nr.	Farbe	Stück	€
94055	schwarz	100	10,40 8,70 €

Nagelisolator

- Material: Kunststoff
- zum Nageln
- geeignet für: Draht, Litze
- Lieferung ohne Nagel



Art. Nr.	Farbe	Stück	€
94056	schwarz	100	10,40 8,70 €

Nagelisolator

- Material: Kunststoff
- zum Nageln
- geeignet für: Draht, Litze
- Lieferung inkl. Nagel

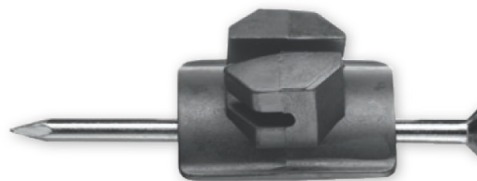

Art. Nr.	Beschreibung	Farbe	Stück	€
101259	mit 7 cm Nagel	schwarz	50	7,30 6,10 €
101260	mit 10 cm Nagel	schwarz	50	17,90 14,90 €



Langstiel-Ringisolator

- als Abstandhalter geeignet
- Material: Kunststoff
- mit Holzgewinde
- mit verzinkter Stütze Ø 6 mm
- geeignet für: Litze, Seil, Band bis 10 mm



passender Einschrauber **101078**



Art. Nr.	Farbe	Stützenlänge	Stück	€
101103	schwarz	22 cm	10	9,90 8,30 €

Langstiel-Ringisolator

- als Abstandhalter geeignet
- Material: Kunststoff
- mit Holzgewinde
- mit verzinkter Stütze Ø 6 mm
- geeignet für: Litze, Seil bis Ø 8 mm, Band bis 10 mm

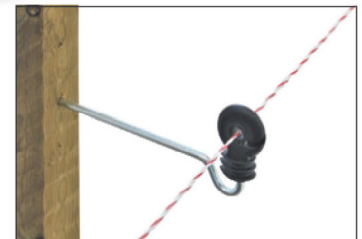

Art. Nr.	Farbe	Stützenlänge	Stück	€
103303	schwarz	22 cm	10	9,40 7,80 €

Langstiel-Seilisolator

- als Abstandhalter geeignet
- Material: Kunststoff
- mit Holzgewinde
- mit kurzer verzinkter Stütze Ø 6 mm
- geeignet für: Litze, Seil bis Ø 8 mm, Band bis 10 mm

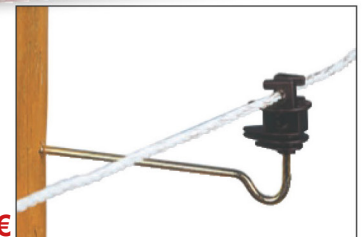

Art. Nr.	Farbe	Stützenlänge	Stück	€
101262	schwarz	22 cm	10	12,90 10,80 €

Langstiel-Bandisolator

- als Abstandhalter geeignet
- Material: Kunststoff
- mit Holzgewinde
- mit kurzer verzinkter Stütze Ø 6 mm
- geeignet für: Band bis 20 mm

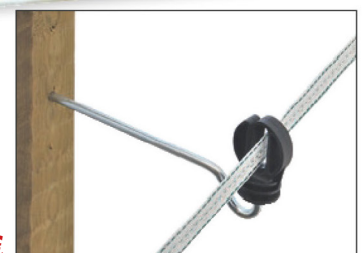

Art. Nr.	Farbe	Stützenlänge	Stück	€
60428	schwarz	22 cm	10	12,50 10,40 €

Langstiel-Klippisolator

- als Abstandhalter geeignet
- Material: Kunststoff
- mit Holzgewinde
- mit verzinkter Stütze Ø 6 mm
- geeignet für: Litze, Seil bis Ø 6 mm, Band bis 40 mm



passender Einschrauber **101078**



Art. Nr.	Farbe	Stützenlänge	Stück	€
101091	schwarz	20 cm	10	11,90 9,90 €

Vorbau-Ösenisolator

- Material: Metall kunststoffbeschichtet
- zum Annageln mit Krampennagel 44394 (im Lieferumfang nicht enthalten)
- geeignet für: Litze, Seil, Band bis 40 mm



Art. Nr.	Farbe	Stützenlänge	Stück	€
101285	weiß	40 cm	10	21,90 18,30 €

Langstiel-Ösenisolator

- als Abstandhalter geeignet
- mit Holzgewinde
- geeignet für: Litze, Seil, Band bis 40 mm

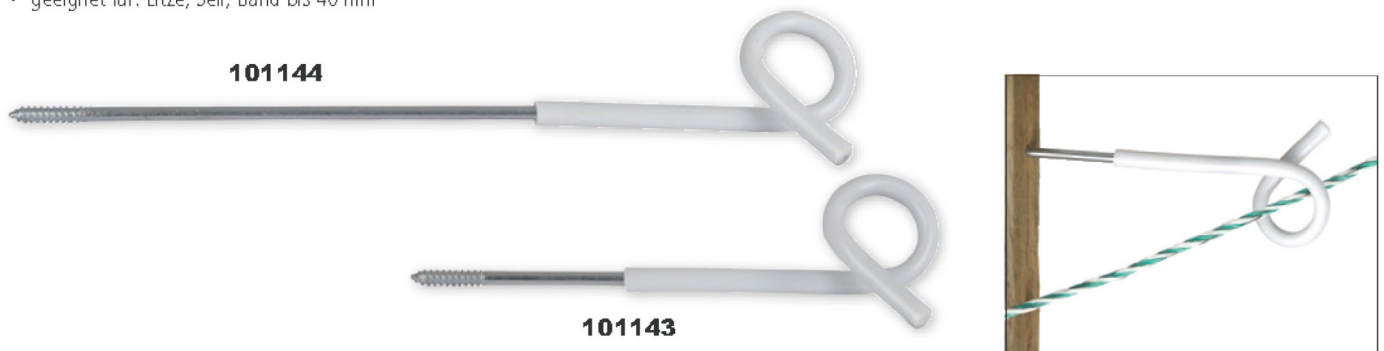

Art. Nr.	Farbe	Stützenlänge	Stück	€
101143	weiß	25 cm	5	8,30 6,90 €
101144	weiß	40 cm	5	9,90 8,30 €



Ringisolator

- Material: Kunststoff
- mit metrischem Gewinde
- mit kurzer verzinkter Stütze Ø 6 mm
- geeignet für: Litze, Seil, Band bis 10 mm
- 2 Schraubmuttern im Lieferumfang enthalten

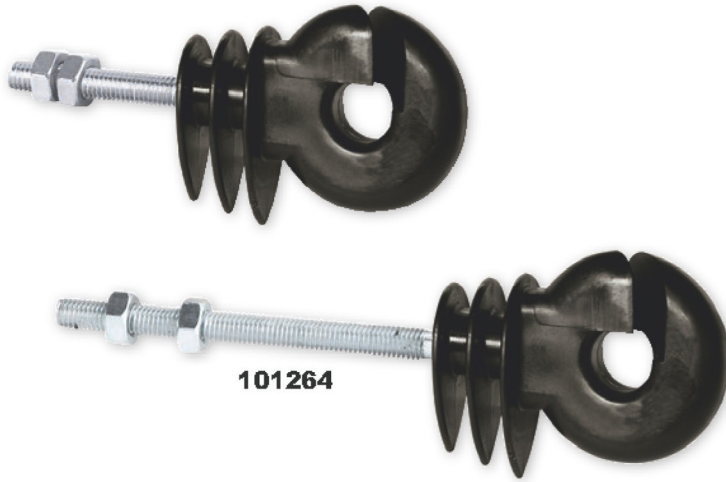

Art. Nr.	Beschreibung	Farbe	Gewinde	Gewindelänge	Stück	€
18969	für Metallpfahl	schwarz	M6	35 mm		0,50 0,40 €
101242	für Metallpfahl	schwarz	M6	35 mm	20	10,50 8,80 €
101264	für Rohrfahl	schwarz	M6	80 mm	25	22,90 19,10 €

Eckisolator

- verstärkte Ausführung
- Rolle komplett mit stabiler Stütze
- voll drehbar
- Material: Kunststoff
- mit metrischem Gewinde
- mit verzinkter Stütze Ø 6 mm
- geeignet für: Litze, Seil
- 2 Schraubmuttern im Lieferumfang enthalten

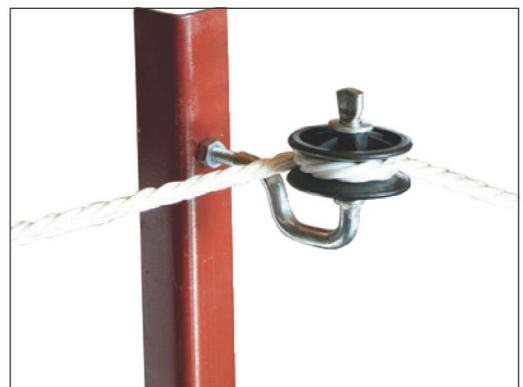

Art. Nr.	Farbe	Gewinde	Stück	€
101090	schwarz	M6	25	25,50 21,30 €

Klippisolator

- Material: Kunststoff
- mit metrischem Gewinde
- mit kurzer verzinkter Stütze Ø 6 mm
- geeignet für: Seil bis Ø 6 mm, Band bis 40 mm
- 2 Schraubmuttern im Lieferumfang enthalten

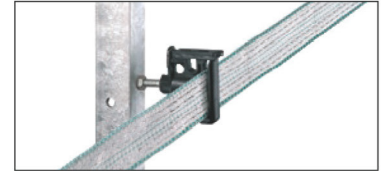
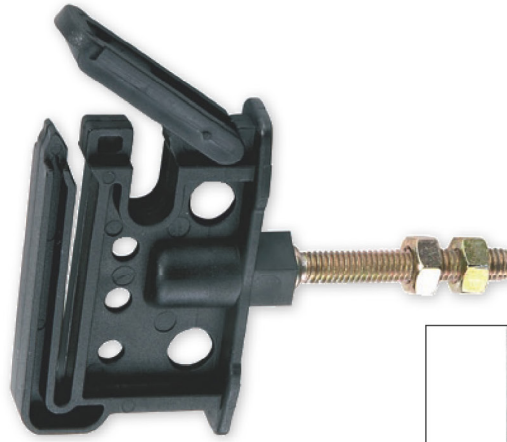

Art. Nr.	Farbe	Gewinde	Gewindelänge	Stück	€
101088	schwarz	M6	35 mm	25	13,90 11,60 €

Langstiel-Klippisolator

- als Abstandhalter geeignet
- Material: Kunststoff
- mit metrischem Gewinde
- mit kurzer verzinkter Stütze Ø 6 mm
- geeignet für: Litze, Seil, Band bis 40 mm
- 2 Schraubmuttern im Lieferumfang enthalten

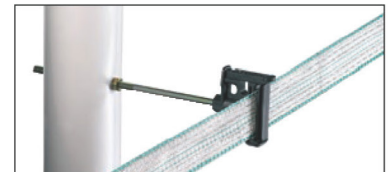

Art. Nr.	Farbe	Stützenlänge	Gewinde	Gewindelänge	Stück	€
101089	schwarz	200 mm	M6	100 mm	10	14,90 12,40 €

Befestigungsschelle für Rundpfähle

- für 35 - 70 mm Rundpfähle
- inkl. Gummieinlage zum Schutz der Pfähle
- zum Befestigen von Isolatoren mit metrischem M6-Gewinde

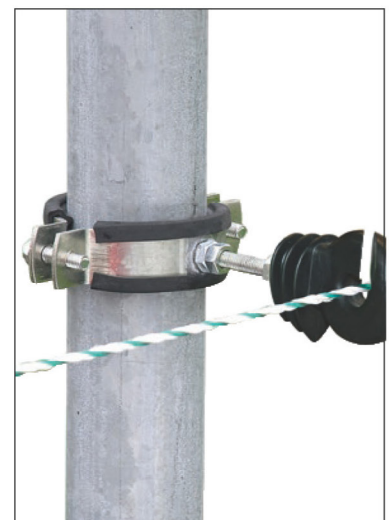
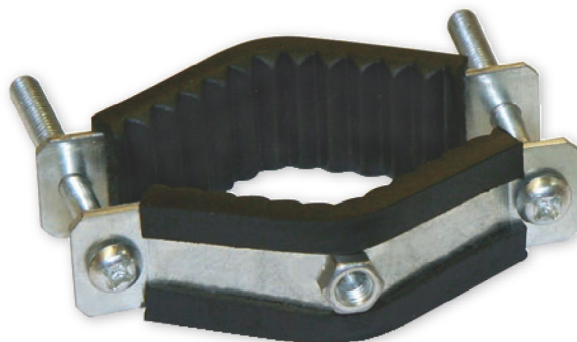

Art. Nr.	€
101063	2,60 2,20 €



Torisolator Edelstahl

- zum beidseitigen Einhängen von Torgriffen
- praktisch und sicher
- Stütze und Haken aus Edelstahl
- Einhängeöse 360° drehbar
- Material: Kunststoff
- mit Holzgewinde
- geeignet für: Litze, Seil, Band bis 10 mm



Art. Nr.	Farbe	Stück	€
101189	rot	10	16,90 14,10 €

Torisolator Vario Profi

- inkl. Anschlussplatte aus Edelstahl
- Anschlussplatte mit 3 Anschlussmöglichkeiten für Torgriffe
- Material: Polykarbonat UV-stabilisiert
- zum Anschrauben



5 Jahre Garantie auf UV-Stabilität



Isolator aus Polykarbonat
Anschlussplatte aus Edelstahl

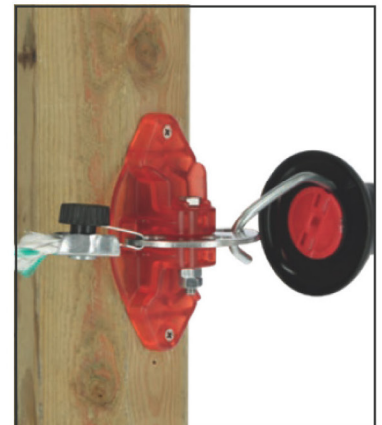

Art. Nr.	Farbe	Lochabstand	Stück	€
101355	rot	94 mm	4	12,60 10,50 €

Seil-/Litzen-Schnellverbinder Premium

- ermöglicht schnelle, unkomplizierte und elektrisch optimal leitfähige Verbindung von Seilen, Litzen und Bändern bis 10 mm an Torisolatoren und Torgriffen
- aus Edelstahl, sorgt für ausgezeichnete Korrosionsbeständigkeit
- werkzeuglos

Neuheit

NEW

Edelstahl

patentiert

Vorteil: Man benötigt kein Werkzeug und kann mittels Fixierschraube mühelos eine optimale elektrische Verbindung herstellen. Auch zum Nachspannen hervorragend geeignet.



Art. Nr.	Material	verwendbar für	Stück	€
103292	Edelstahl	Litze, Seil bis Ø 8 mm, Band bis 10 mm	4	8,50 7,10 €

Torisolator

- zum beidseitigen Einhängen von Torgriffen
- praktisch und sicher
- Einhängeöse 360° drehbar
- mit Holzgewinde
- mit verzinkter Stütze



Achtung: Nicht für Leitermaterial mit Kupferdrähten geeignet!

Art. Nr.	Farbe	Stück	€
101186	schwarz	10	8,90 7,40 €

Torisolator Vario

- inkl. Anschlussplatte aus Edelstahl
- mit Fiberglasverstärkung
- Anschlussplatte mit 3 Anschlussmöglichkeiten für Torgriffe
- Material: Polyamid
- zum Anschrauben



Anschlussplatte aus Edelstahl

Art. Nr.	Farbe	Lochabstand	Stück	€
101184	schwarz	70 mm	2	4,50 3,80 €

Seil-/Litzen-Schnellverbinder

- ermöglicht schnelle, unkomplizierte und elektrisch optimal leitfähige Verbindung von Seilen, Litzen und Bändern bis 10 mm an Torisolatoren und Torgriffen
- werkzeuglos



patentiert

Vorteil: Man benötigt kein Werkzeug und kann mittels Fixierschraube mühelos eine optimale elektrische Verbindung herstellen. Auch zum Nachspannen hervorragend geeignet.



Art. Nr.	Material	verwendbar für	Stück	€
101034	Metall verzinkt	Litze, Seil bis Ø 8 mm	4	8,00 6,70 €

Torgriff Premium

- Haken und Öse aus Edelstahl - sorgt für ausgezeichnete Korrosionsbeständigkeit
- Material: Kunststoff UV-stabilisiert
- mit Federzugbegrenzung



Edelstahl **Top Seller**

Art. Nr.	Farbe	€
101382	rot	4,50 3,80 €

Torgriff

- Ösenhaken und Öse verzinkt
- Material: Kunststoff UV-stabilisiert
- mit Federzugbegrenzung



Art. Nr.	Farbe	€
101378	schwarz	2,90 2,40 €

Torgriff

- Haken und Öse verzinkt
- Material: Kunststoff UV-stabilisiert
- mit Federzugbegrenzung



Art. Nr.	Farbe	€
101379	schwarz	2,40 2,00 €
101402	blau	2,30 1,90 €

Torgriff

- mit Ösenhaken
- Material: Kunststoff UV-stabilisiert
- mit einfacher Zugfeder



Art. Nr.	Farbe	€
101385	schwarz	2,50 2,10 €

Torgriff Soft Grip

- sehr widerstandsfähiger und biegsamer Kunststoff
- bruchfest, auch bei Frost
- Haken und Öse verzinkt
- Material: Kunststoff UV-stabilisiert
- mit Federzugbegrenzung



Art. Nr.	Farbe	BE	Stück / VE	€
101397	schwarz			1,90 1,60 €

Torgriff

- Haken und Öse verzinkt
- Material: Kunststoff UV-stabilisiert
- mit Federzugbegrenzung



Art. Nr.	Farbe	€
58531	schwarz	2,30 1,90 €

Torgriff

- Haken und Feder verzinkt
- Material: Kunststoff UV-stabilisiert
- mit einfacher Zugfeder



Art. Nr.	Farbe	€
101188	schwarz	1,90 1,60 €

Torgriff

- Haken und Feder verzinkt
- Material: Kunststoff UV-stabilisiert
- mit einfacher Zugfeder



Art. Nr.	Farbe	€
18972	schwarz	2,00 1,70 €
101388	pink	2,50 2,10 €
101389	neon lila	2,10 1,80 €
101390	neon grün	2,10 1,80 €
101391	neon orange	2,20 1,80 €
101386	gelb	2,10 1,80 €
101392	petrol	2,20 1,80 €

Fence Clip

- zum Einhängen von Torgriffen bei geöffnetem Tor
- Vermeidung von gefährlichen Stolperfallen sowie Verschmutzung von Leitermaterial und Torgriff
- keine Ableitung mehr durch auf dem Boden liegendes Leitermaterial
- geeignet für Weidezaunbänder bis max. 40 mm Breite, Seile bis 8 mm Durchmesser und Litzen
- Set bestehend aus 8 Clips
- Material: Kunststoff

Art. Nr.	€
103291	4,50 3,80 €



Made in Germany

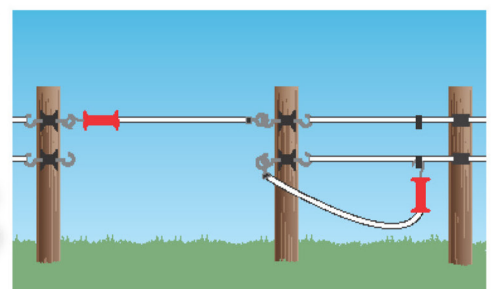

Band-Torgriffverbinder Litzclip®

- Die neuen werkzeuglosen Torgriffverbinder für 10, 20 und 40 mm Weidezaunbänder erweitern unser patentiertes, erfolgreiches Litzclip® Sortiment.
- Die Verbinder sind selbsterklärend in ihrer Funktion und lassen sich sehr schnell und einfach an jeden beliebigen Torgriff bzw. Torisolator montieren.

Made in Germany



patentiert

Art. Nr.	Material	verwendbar für	€
101152	Edelstahl	Band bis 20 mm	8,50 7,10 €
101153	Edelstahl	Band bis 40 mm	8,50 7,10 €

Torgriff Premium mit Litzclip® Bandanschluss

- Haken und Öse aus Edelstahl - sorgt für ausgezeichnete Korrosionsbeständigkeit
- mit Litzclip® Bandanschluss Edelstahl
- Material: Kunststoff UV-stabilisiert
- mit Federzugbegrenzung



Art. Nr.	Farbe	Verbinder	€
101383	rot	mit Litzclip® Bandanschluss Edelstahl 20 mm	6,60 5,50 €
101384	rot	mit Litzclip® Bandanschluss Edelstahl 40 mm	6,90 5,80 €

Torgriff mit Litzclip® Bandanschluss

- mit Litzclip® Bandanschluss Edelstahl
- Haken und Öse verzinkt
- Material: Kunststoff UV-stabilisiert
- mit Federzugbegrenzung



Art. Nr.	Farbe	Verbinder	€
101380	schwarz	mit Litzclip® Bandanschluss Edelstahl 20 mm	3,80 3,20 €
101381	schwarz	mit Litzclip® Bandanschluss Edelstahl 40 mm	4,90 4,10 €

Torgriff mit Litzclip® Verbinder

- mit Litzclip® Seilanschluss Edelstahl
- Haken und Öse verzinkt
- Material: Kunststoff UV-stabilisiert
- mit Federzugbegrenzung



Art. Nr.	Farbe	Verbinder	€
101394	schwarz	mit Litzclip® Verbinder Edelstahl 6 mm	3,90 3,30 €
101396	schwarz	mit Litzclip® Litzenanschluss Edelstahl 3 mm	3,90 3,30 €

Torgriff mit Bandanschluss

- mit Bandanschluss
- Haken und Öse verzinkt
- Material: Kunststoff UV-stabilisiert
- mit Federzugbegrenzung



Achtung: Nicht für Bänder mit Kupferdrähten geeignet!

Art. Nr.	Farbe	Verbinder	€
94058	schwarz	mit Bandanschluss 40 mm	3,50 2,90 €

Torgriff mit Seil- und Litzenanschluss

- neu konzipierter Torgriff inkl. Seil- und Litzenverbinder (bereits am Torgriff montiert)
- auch geeignet für Bänder von 10 bis 20 mm
- Haken und Öse verzinkt
- Material: Kunststoff UV-stabilisiert
- mit Federzugbegrenzung



Vorteil: Man benötigt kein Werkzeug und kann mittels Fixierschraube mühelos eine optimale elektrische Verbindung herstellen. Auch zum Nachspannen hervorragend geeignet.

Art. Nr.	Farbe	€
94057	schwarz	3,90 3,30 €

Art. Nr.	Beschreibung	Material	€
101034	Seil-/Litzen-Schnellverbinder	Metall verzinkt	8,00 6,70 €

Gate Lock

Das abschließbare Torsystem

Torgriff in die Anschlussplatte einhängen – Sicherheitsabdeckung zuschieben – Vorhängeschloss zusperren – fertig! Der Torgriff ist somit fest im verschlossenen Sicherheitsgehäuse verankert und nur Befugte erhalten Zugang zur Weide.

- Sicherheitsgehäuse zweiteilig: Wand- bzw. Pfahlbefestigung + Sicherheitsabdeckung

Set bestehend aus: 1 x Torisolator aus robustem Kunststoff und einer Edelstahl-Anschlussplatte, 1 x Torgriff mit Federbegrenzung, 2 x Befestigungsschrauben, 1 x Vorhängeschloss aus Messing mit 2 Schlüsseln

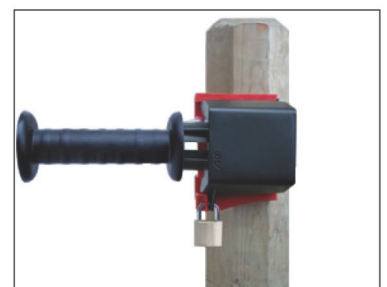
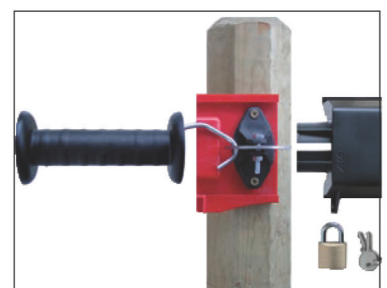

Art. Nr.	Farbe	€
101048	schwarz	19,90 16,60 €



Torgriff mit Feder

- inkl. robustem Torgriff mit Haken
- Haken und Feder verzinkt

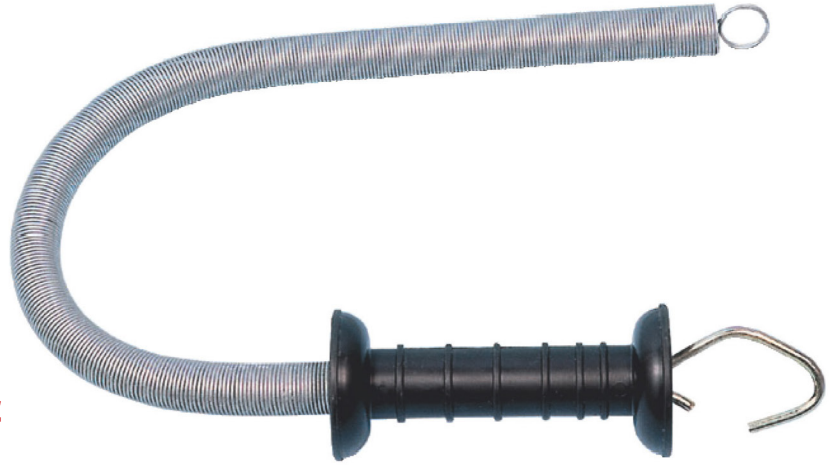

Art. Nr.	Dehnbarkeit	€
101387	5 m	6,10 5,10 €

Torfeder-Set

- bis zu 5 Meter dehnbar

Set bestehend aus: 1 x Torgriff mit Haken,
1 x Spezialfeder verzinkt, 2 x Isolator

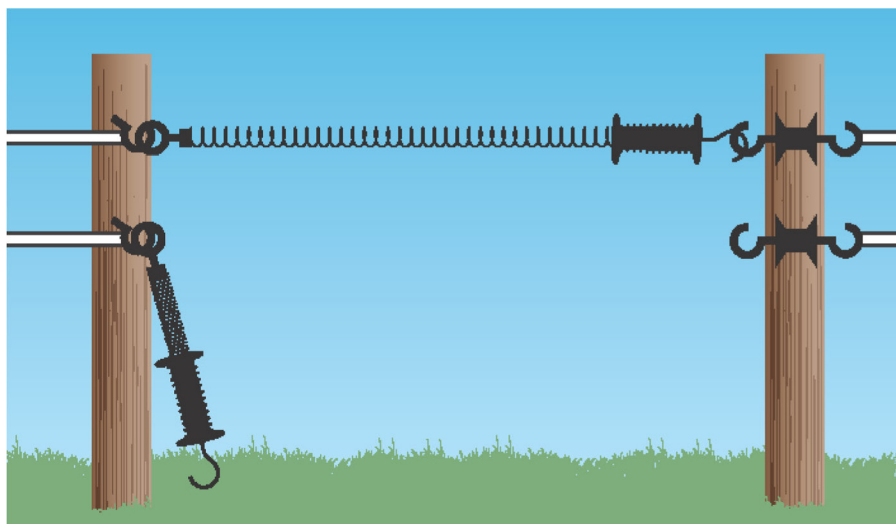

Nicht geeignet für Pferdezüge!

Art. Nr.	Beschreibung	Farbe	Dehnbarkeit	€
19397	inkl. Ring- und Torisolator	schwarz	5 m	6,90 5,80 €
101403	inkl. 2 Torisolatoren 44248	blau	5 m	9,90 8,30 €

Art. Nr.	Beschreibung	Material	€
101185	Ersatzfeder für Torfeder-Set	Metall verzinkt	5,50 4,60 €





Elektro-Viehschranke Electro Gate

- ist mit unseren Weidezaungeräten zu betreiben und kann leicht in bestehende Zaunanlagen eingesetzt werden
- die flexiblen Glasfaserstäbe sind mit elektrisch leitfähigem Gummi überzogen
- isolierte Handgriffe für Fußgänger
- das physikalische Gesetz des Faradayschen Käfigs schützt den Fahrer vor elektrischen Schlägen
- öffnet sich in beide Richtungen und schließt selbständig
- feststellbar im geöffneten Zustand

94062: 1 x Stab, 1 x Scharnier, 1 x isoliertes Erdkabel
 Set bestehend aus: 2 x Stab, 2 x Scharnier, 1 x isoliertes Erdkabel

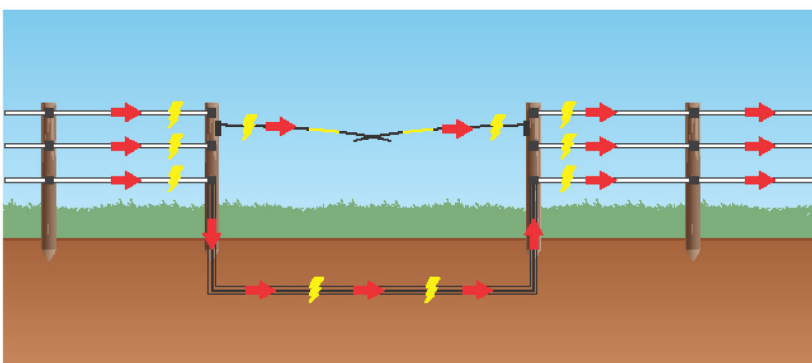

Art. Nr.	Farbe	max. Durchgangsbreite	€
94065	schwarz	6 m	328,90 272,40 €
94064	schwarz	5 m	259,90 216,60 €
94063	schwarz	3,6 m	214,90 179,10 €
94062	schwarz	1,2 m	105,90 88,30 €

Art. Nr.	Beschreibung	Farbe	Material	Länge	€
101065	Ersatzstab Electro Gate	schwarz	Fiberglas	3 m	127,10 105,90 €
94068	Ersatzstab Electro Gate	schwarz	Fiberglas	2,5 m	119,90 99,90 €
94067	Ersatzstab Electro Gate	schwarz	Fiberglas	1,8 m	89,90 74,90 €
94066	Ersatzscharnier Electro Gate				84,90 70,80 €



FlexiGate 19 m

Das flexible Absperrsystem

Dieses System ermöglicht Ihnen die leichte Unterteilung bzw. Absperrung von einzelnen Koppeln sowie die gezielte Führung Ihrer Tiere (z.B. vom Stall zur Weide).

- Leitermaterial: optimale Stromabgabe durch 9 starke Edelstahlleiter garantieren höchste Hütesicherheit am Tor
- hohe Verarbeitungsqualität
- erhöhte Bruchlast durch starke Monofilfäden
- Befestigung 1: mit 2 beiliegenden Holzschrauben direkt am Holzpfahl oder an einer Wand
- Befestigung 2: mit dem beiliegenden Scharnier

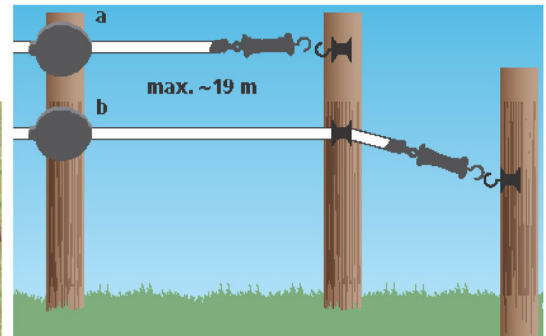

Art. Nr.	Beschreibung	Farbe	max. Durchgangsbreite	€
60192	mit 20 mm Band	schwarz	19 m	73,90 61,60 €

FlexiGate

Das flexible Torsystem

Mit Flexigate können Sie Koppelgänge einfach und bequem unter Strom setzen. Bei jedem Öffnen wird das Leitermaterial von einer Stahlfeder eingerollt.

- Befestigung mit 2 beiliegenden Holzschrauben DIREKT am Holzpfahl
- keine durchhängenden Bänder bzw. Seile
- keine Stolperfalle für Mensch und Tier durch Schleifenbildung
- kein Einklemmen von Mähnen- oder Schweifhaaren
- kein Verdrecken des Leitermaterials
- durchgehender elektrischer Kontakt
- Anschlusskabel nicht im Lieferumfang enthalten

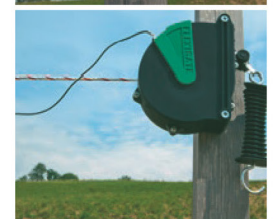
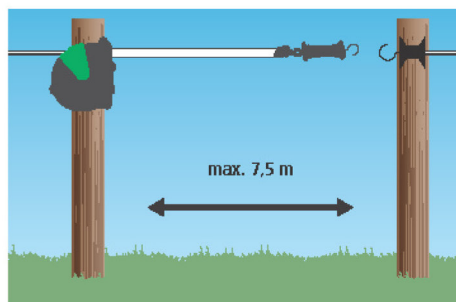
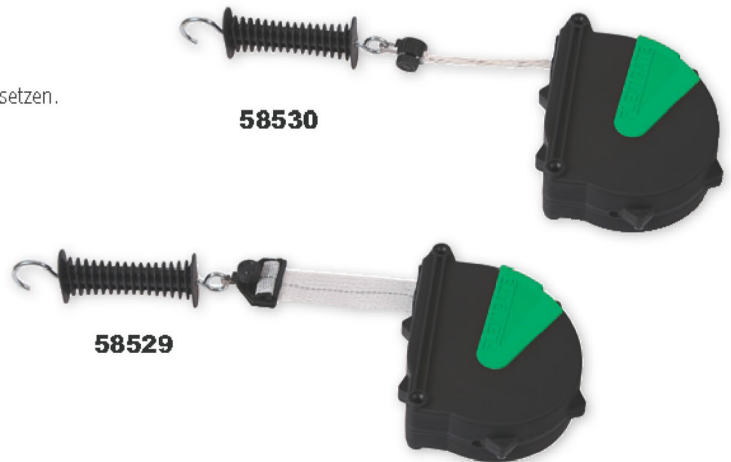

Besonders geeignet für Pferdekoppeln! Durchgehender elektrischer Kontakt!

Art. Nr.	Beschreibung	Farbe	max. Durchgangsbreite	€
58529	mit 40 mm Band	schwarz / grün	7,5 m	38,90 32,40 €
58530	mit 6 mm Seil	schwarz / grün	7,5 m	39,90 33,30 €

Art. Nr.	Beschreibung	Farbe	€
101335	Seilanschlusskabel	rot	5,50 4,60 €
58520	Bandanschlusskabel	rot	6,20 5,20 €

Torsystem E-Line

Das originale E-Line System „Made in EU“ für höchste Qualitätsansprüche

3 Jahre Garantie



- mit stromführendem Elastikseil
- sehr praktische und handliche Elektrozauntüre für Zaunöffnungen
- kein Einklemmen von Mähnen- oder Schweifhaaren
- mit Edelstahlhaken
- korrekte Montage des Torsystems durch Verwendung von 3 Torpfählen
- auf ca. doppelte Länge ausziehbar

Set bestehend aus: 1 x Ø 7 mm Elastik-Elektroseil (3 Jahre Garantie) mit 4 x 0,25 mm Edelstahlleiter, mit Verbindungshaken, 1 x robuster Torgriff, 1 x Ringisolator, 1 x Torisolator

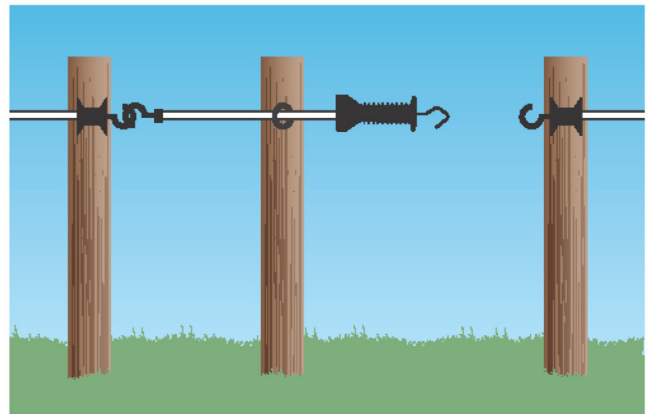

Besonders geeignet für Pferdekoppeln!

Art. Nr.	Beschreibung	Dehnbarkeit	€
103305	Verpackung Classic	3 - 6 m	17,90 14,90 €
103306	Verpackung Classic	4,5 - 9 m	21,10 17,60 €

Torsystem Eco

Preisgünstiges Flexiseil-Torgriffset

- mit stromführendem Elastikseil
- auf ca. doppelte Länge ausziehbar
- kein Einklemmen von Mähnen- oder Schweifhaaren

Set bestehend aus: 1 x Torgriff, 1 x stromführendes 7 mm Elastikseil mit 3 x 0,30 mm Edelstahlleiter, 2 x Seilverbinder, 1 x Ringisolator, 2 x Torisolator



Art. Nr.	Farbe	Dehnbarkeit	€
101142	weiß / schwarz	4,5 - 9 m	18,99 15,80 €
101141	weiß / schwarz	3 - 6 m	15,90 13,30 €

Art. Nr.	Beschreibung	Farbe	Länge	€
96473	Gummi Elektroseil	weiß / schwarz	25 m	38,80 32,30 €
96474	Gummi Elektroseil	weiß / schwarz	50 m	66,90 55,80 €



Weidetor verstellbar

- stabiles, verzinktes Stahl-Weidetor

Lieferumfang: 1 x Weidetor, 2 x Scharnier, 1 x Schließoption, 6 x Holzschrauben (12 x 80 mm)



Montageversatz der Scharniere kann durch Verstellen der Gewin-descharnierbolzen ausgeglichen werden!



Ausziehmöglichkeit mit Feststellschraube



Schließoption vorhanden (ohne Schloss)
• optional mit Vorhängeschloss abschließbar

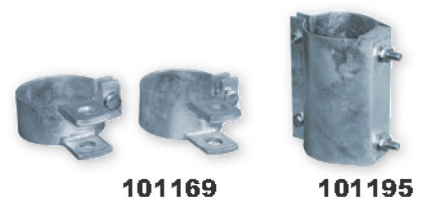
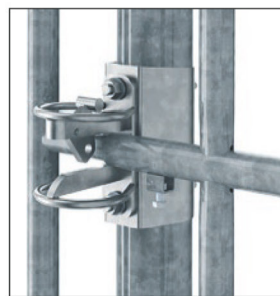

Montageversatz der Scharniere kann durch Verstellen der Gewin-de-Scharnierbolzen (beliebig höhenverstellbar) ausgeglichen werden!

Schließoption vorhanden (ohne Schloss)

Art. Nr.	Beschreibung	Verstellbarkeit	Material	Höhe		€
92263	Weidetor verstellbar	1 - 1,7 m	Stahl verzinkt	110 cm	-	144,90 129,80 €
92272	Weidetor verstellbar	2 - 3 m	Stahl verzinkt	110 cm	-	183,90 162,90 €
92273	Weidetor verstellbar	3 - 4 m	Stahl verzinkt	110 cm	-	233,90 209,90 €
92274	Weidetor verstellbar	4 - 5 m	Stahl verzinkt	110 cm	-	286,90 259,90 €
92275	Weidetor verstellbar	5 - 6 m	Stahl verzinkt	110 cm	-	325,90 294,90 €

Art. Nr.	Beschreibung	Material	Länge	Ø	€
101194	Torpfahl für Weidetor mit Kunststoffkappe	Metall verzinkt	2 m	88 mm	73,90 61,60 €
101195	Schlosshalterung für Torpfahl	Metall verzinkt			42,90 35,80 €
101196	Scharnierbolzenaufnahme (paarweise) für Torpfahl	Metall verzinkt			20,00 16,70 €

Weidetor verstellbar

- stabiles, verzinktes Stahl-Weidetor

Lieferumfang: 1 x Weidetor, 2 x Scharnier, 1 x Schließoption, 6 x Holzschrauben (12 x 80 mm)

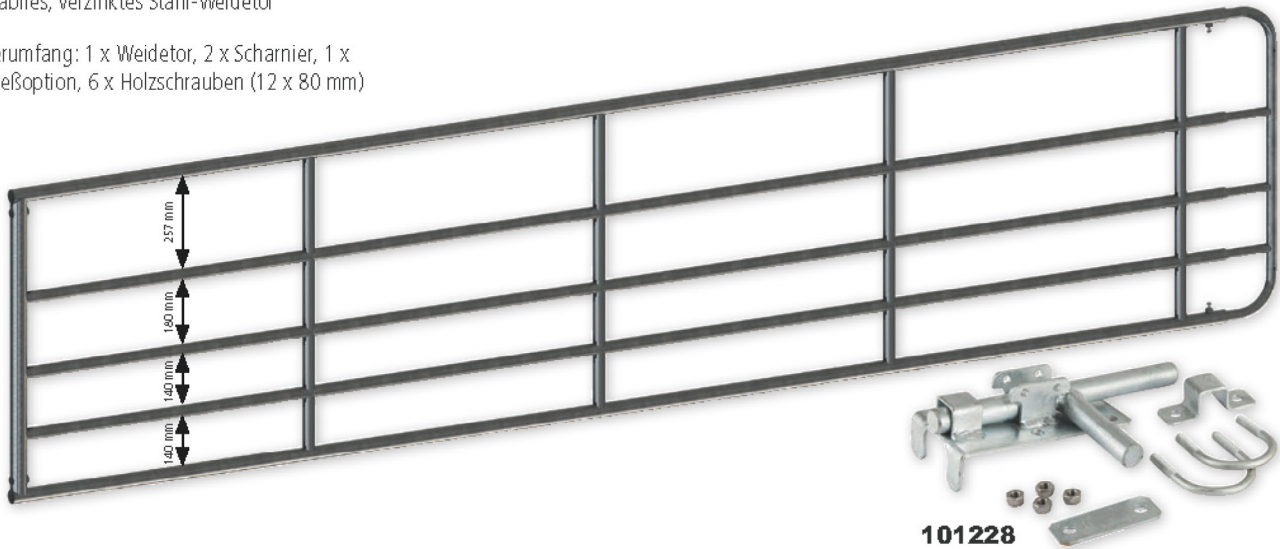

101228

Art. Nr.	Beschreibung	Verstellbarkeit	Material	Höhe	€
101219	Weidetor verstellbar	2 - 3 m	Stahl verzinkt	90 cm	192,90 160,80 €
101220	Weidetor verstellbar	3 - 4 m	Stahl verzinkt	90 cm	219,00 182,50 €
101221	Weidetor verstellbar	4 - 5 m	Stahl verzinkt	90 cm	284,90 237,40 €

Art. Nr.	Beschreibung		€
101228	Verschlussriegel für Weidetore	1	25,50 21,30 €

Bitte separate Frachtkosten beachten!

Weidetor nicht verstellbar

- stabiles, verzinktes Stahl-Weidetor
- 6 verschiedene Modelle mit festen Breiten (min. 3 m – max. 6 m)

Lieferumfang: 1 x Weidetor, 2 x Scharnier, 1 x Schließoption, 6 x Holzschrauben (12 x 80 mm)

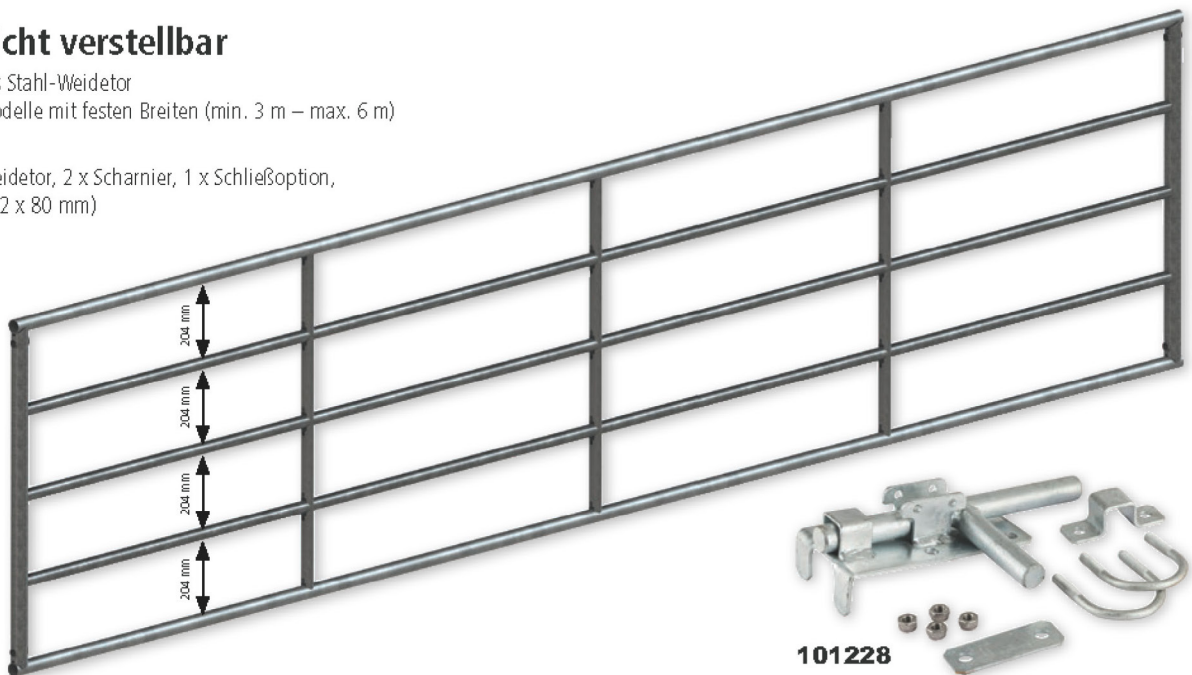

101228

Art. Nr.	Beschreibung	Material	Länge	Höhe	€
101222	Weidetor nicht verstellbar	Stahl verzinkt	3 m	1 m	259,90 216,60 €
101223	Weidetor nicht verstellbar	Stahl verzinkt	3,5 m	1 m	268,90 224,10 €
101224	Weidetor nicht verstellbar	Stahl verzinkt	4 m	1 m	314,90 262,40 €
101226	Weidetor nicht verstellbar	Stahl verzinkt	5 m	1 m	348,90 290,80 €
-----	Weidetor nicht verstellbar	Stahl verzinkt	6 m	1 m	-----

Art. Nr.	Beschreibung	€
101228	Verschlussriegel für Weidetore	25,50 21,30 €

Bitte separate Frachtkosten beachten!



Montageset für Weidetore

- zur einfachen Montage Ihres Weidetors am Pfahl
- Material: Metall feuerverzinkt

Set bestehend aus: 2 x Scharnier, 1 x Schließoption (**99630**), 6 x Holzschrauben



feuerverzinkt

Art. Nr.	€
101369	49,90 41,60 €



Schließoption für Weidetor-Montageset

für Weidetor-Montageset

- ermöglicht das Verschließen Ihres Weidetors mittels Vorhängeschloss
- Vorhängeschloss nicht im Lieferumfang enthalten
- Material: Metall feuerverzinkt



feuerverzinkt

Art. Nr.	€
99630	24,90 20,80 €



Durchschwingschloss für Weidetore

- das Durchschwingschloss ermöglicht ein Öffnen des Tores in beide Richtungen
- das Schloss wird mit Hilfe der mitgelieferten Schrauben an den Pfahl und das Tor montiert
- einsetzbar für alle Weidetore
- Material: Metall

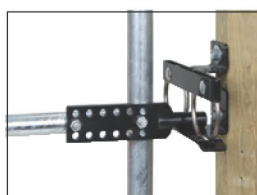

Art. Nr.	Farbe	€
96475	schwarz	24,90 20,80 €

Stützrad für Weidetore

- Vollgummirad Ø 200 mm
- alle Stahlteile feuerverzinkt
- flexibel in der Höhe verstellbar



Art. Nr.	€
101192	49,90 41,60 €



Elektro-Set für Weidetore

- Set für die zusätzliche Elektrifizierung ihrer Zaunanlage im Bereich des Weidetores
- Weidetor kann weiterhin von Hand geöffnet werden



Set bestehend aus: 6 x Befestigungsring, 6 x Ringisolator mit metrischem Gewinde, 1 x Seil / Band Kupplung, 14 m Seil, Ø 6 mm (Top Line Plus)

Art. Nr.	€
101041	38,90 32,40 €





**Oberharrern 33
4691 Schlatt**

Tel.: +43(0)7673/30703

Fax: +43(0)7673/30703/40

verkauf@oekoprofi.com

www.oekoprofi.com